Rolamentos FAG

Rolamentos de esferas · Rolamentos
de rolos · Caixas · Acessórios

FAG

Rolamentos

Rolamentos FAG Ltda.

Catálogo WL 41 520/3 PB



FAG

Designações, iniciadas com números

	Página
10	251
112	251
12 · 13	251
160 · 161	155
162	514
202 · 203	355
213	371
22	251
222 · 223	371
23	251
230 · 231 · 232 · 233	377
2344 · 2347	481
239	385
240 · 241	377
292 · 293 · 294	503
302 · 303	329
313	329
32	195
320 · 322 · 323 · 329	329
33	195
330 · 331 · 332	329
362	514
511 · 512 · 513 · 514	449
522 · 523	463
532 · 533	449
542 · 543	463
562	514
60	153
618	175
62	153
622 · 623	155
63 · 64	153
72 · 73	185
7602 · 7603	473
762	514
811 · 812	493

Designações, iniciadas com letras

	Página
AH2 · AH22 · AH23 · AH240 · AH241 · AH3 · AH30 · AH31 · AH32 · AH33 · AH38 · AH39	569
Arcanol	679
B70 · B719 · B72	207
BND	663
DH	675
DK	676
DK.F112	669
DKV · DKVT	676
F112 · F5	669
F162	527
F2	527
F362 · F562 · F762	527
FB2	547
FBB2	555
FE	671
FJST	677
FL162	535
FL2	535
FL362 · FL562 · FL762	535
FRM	674
FSV	625
H2 · H23 · H240 · H241 · H3 · H30 · H31 · H32 · H33 · H38 · H39	562
HCS70 · HCS719	229
HJ2 · HJ22 · HJ23 · HJ3	277
HM · HM30 · HM31	583
HSS70 · HSS719	221
K	347
KH · KHM	347
KIKU	593
KL · KLM	347
KM	347
KM · KML	581
KU	597
LOE2 · LOE3	653
LOE5 · LOE6	649

Designações, iniciadas com letras

	Página
MB · MBL	Arruela de segurança 586
MS30 · MS31	Grampo de segurança 589
N2 · N3	Rolamento de rolos cilíndricos, de uma carreira 277
NCF29 · NCF30	Rolamento de rolos cilíndricos, de uma carreira, sem gaiola 317
NJ2 · NJ22 · NJ23	Rolamento de rolos cilíndricos, de uma carreira 277
NJ23 (VH)	Rolamento de rolos cilíndricos, de uma carreira, sem gaiola 317
NJ3	Rolamento de rolos cilíndricos, de uma carreira 277
NN30	Rolamento de rolos cilíndricos, de duas carreiras 307
NNC49	Rolamento de rolos cilíndricos, de duas carreiras, sem gaiola 321
NNF50	Rolamento de rolos cilíndricos, de duas carreiras, sem gaiola, vedado . . 321
NU10 · NU19 · NU2 · NU22 · NU23 · NU3	Rolamento de rolos cilíndricos, de uma carreira 277
NUP2 · NUP22 · NUP23 · NUP3	Rolamento de rolos cilíndricos, de uma carreira 277
P162	Mancal monobloco (tipo S) 519
P2	Mancal flangeado 519
P362 · P562 · P762	Mancal monobloco (tipo S) 519
QJ2 · QJ3	Rolamento de quatro pistas 241
RSV	Disco de regulação para caixa SNV 613
S30	Caixa, bipartida 643
S60 · S62 · S63	Rolamento fixo de esferas, de uma carreira de aço inoxidável 155
SB2	Caixa 543
SD31	Caixa, bipartida 645
SNV	Caixa, bipartida 625
T	Rolamento de rolos cônicos 329
TSV	Anel de labirinto 625
U2 · U3	Contraplaca 449
VR3	Caixa, inteiriça 657
VRE3	Mancal 657
VRW3	Eixo para mancal VRE3 657
ZRO	Rolo cilíndrico 599

Rolamentos FAG

Rolamentos de esferas ·
Rolamentos de rolos ·
Caixas · Acessórios

Catálogo WL 41 520/3 PB

Edição 1999

ROLAMENTOS FAG LTDA.

Av. das Nações Unidas, 21612 – Santo Amaro
04795-913 – São Paulo – SP
Fone (011) 5525 8622 · Telefax: (011) 5522 8901
Telex 1157572 fagbr

Programa de rolamentos FAG

O presente catálogo contém um extrato do programa de rolamentos da FAG, para a Aplicação Industrial Original (OEM), a distribuição e a demanda de reposição.

Com os produtos geralmente de série deste catálogo, podem ser cobertos quase que todos os casos de aplicação. Para que os rolamentos, caixas e acessórios necessários em seu mercado estejam rapidamente disponíveis, adaptamos permanentemente o nosso programa de estoque.

As suas vantagens são:

- preços de acordo com às necessidades do mercado
- curto prazo de entrega
- fornecimento a longo prazo
- planejamento a longo prazo
- manutenção simplificada do estoque

O atual programa FAG de produção se encontra em nossa lista de preços em vigor.

Dirija as suas consultas ao seu parceiro FAG (quanto aos endereços vide as páginas 709 e seguintes).

Programa FAG de rolamentos normalizados

O ponto central do catálogo é formado pelos rolamentos em dimensões DIN/ISO. Isto possibilita ao construtor resolver a maior parte de seus problemas de mancais, de forma rápida e econômica.

Além disto, a FAG oferece outros tipos construídos de rolamentos, com um diâmetro externo entre 3 milímetros e 4,25 metros.

O programa FAG por setores

Para determinados setores, a FAG elaborou programas especiais (vide também as páginas 693 e seguintes).

Estes programas contêm, além dos rolamentos normalizados, uma infinidade de execuções especiais, com os quais podem ser solucionados problemas de assentamentos de forma funcional e econômica.

Em caso de necessidade entre, o quanto antes, em contato com o nosso Serviço de Assistência Técnica. Aproveite o amplo conhecimento de nossos especialistas na tecnologia de aplicação.

Constante avanço tecnológico – Cálculo de vida aperfeiçoado – Novos índices de números de rotação – Catálogo em CD-ROM

No Programa Global de rolamentos FAG ocorre um constante avanço tecnológico. Este catálogo demonstra as melhorias de qualidade alcançadas nos últimos anos. Isto se manifesta de forma mais clara no novo sistema de cálculos, oriundo dos conhecimentos adquiridos pelas pesquisas da FAG relacionadas com o dimensionamento dos rolamentos e com o cálculo da vida nominal dos mesmos.

Já no início dos anos 80 a FAG publicou os mais novos conhecimentos acerca da vida efetivamente atingível de rolamentos. O sistema FAG para o cálculo ampliado de vida, daí derivado, se baseia em prescrições de Normas Internacionais, abrangentes pesquisas da FAG e em experiências práticas. Este cálculo considera a probabilidade de

falha, o material, a lubrificação, a magnitude da carga, o tipo construtivo do rolamento e a limpeza. De-monstra que, com uma película de filme lubrificante completamente separada, uma limpeza máxima e uma carga realmente próxima à realidade, é possível obter a durabilidade permanente. Com o sistema de cálculos aperfeiçoado pela FAG nos anos 90, também é possível dimensionar com segurança mancais com lubrificantes contaminados.

A aptidão dos rolamentos para altas velocidades, geralmente é determinada pela temperatura em serviço permitida. Nas tabelas dos rolamentos são mencionados os **números de rotação de referência**, determinados por critérios exatamente definidos e uniformes (condições de referência), baseados na DIN 732 parte I (esboço). Se as condições de serviço, carga, viscosidade do óleo e temperatura permitida se desviarem das condições de referência, pode ser determinado o **número de rotações termicamente permitido** segundo um sistema derivado da DIN 732 parte II (esboço). O **limite de rotações** considera, ao contrário, os limites mecânicos, por exemplo a velocidade de deslizamento em vedações de contato ou a rigidez das peças do rolamento. Após consulta à FAG, pode ser permitido ultrapassá-la.

O **catálogo de rolamentos eletrônico da FAG** na versão 1.1 se baseia neste catálogo impresso. O programa em CD-ROM oferece ao usuário muito mais eficiência e vantagens. Ele é guiado em diálogo seguro e rapidamente ao melhor resultado, economizando muito trabalho e tempo na busca, seleção e cálculo dos rolamentos. Todas as informações podem ser acessadas por ajuda online, como texto, fotos, desenhos, diagramas, tabelas ou como animação em quadros com movimento.

Se encontrará à disposição sob consulta também um CD-ROM, com o qual será possível a seleção de rolamentos para um mancal, um eixo ou um conjunto de eixos.

Divisão do catálogo

No primeiro capítulo “**Estruturação dos mancais de rolamentos**”, o construtor encontra, em seqüência prática, as indicações necessárias para uma elaboração segura e econômica de seus assentamentos. Aqui estão reunidas as informações válidas para todos os tipos construtivos de rolamentos, p.ex. dimensionamento, dados dos rolamentos, peças contíguas, lubrificação e manutenção, montagem e desmontagem.

Explicações específicas sobre os tipos construtivos se encontram no segundo capítulo do catálogo “**Programa FAG de rolamentos normalizados**”. Dimensões, medidas para a montagem, capacidade de carga, índices de números de rotação e demais informações técnicas são descritas nas tabelas de rolamentos do segundo capítulo.

Observe também o amplo **Programa de Serviços da FAG** para um aumento da segurança em serviço (páginas 685 e seguintes).

Em mais um capítulo, apresentamos os **Programas da FAG por Setores** que se referem a condições especiais em cada uma das máquinas. Os programas por setores contêm tanto rolamentos normalizados como também tipos construtivos e execuções especiais de rolamentos.

O seu **parceiro FAG** (vide os endereços nas páginas 709 e seguintes) o orientará com prazer na escolha de rolamentos e caixas adequadas. Ele também tem à sua disposição publicações específicas, mencionadas em diversos pontos do texto. Estas publicações o informarão, em parte, sobre temas da tecnologia de rolamentos como montagem e desmontagem, lubrificação e manutenção, cálculo de vida, etc., mas também sobre temas específicos, que fogem ao âmbito deste catálogo.

Todos os dados foram elaborados e verificados cuidadosamente. Todavia não podemos assumir nenhuma responsabilidade por eventuais erros ou omissões. Reservamo-nos o direito de introduzir modificações decorrentes do avanço tecnológico.

© by FAG 1999. Qualquer cópia ou reprodução mesmo sendo parcial, só poderá ser feita com o nosso consentimento. Impresso na Alemanha por Weppert GmbH & Co. KG, Schweinfurt.

O Departamento OEM e Comercialização da FAG Kugelfischer Georg Schäfer AG supre clientes de aplicação original em máquinas e instalações, como também clientes do ramo de distribuição e reposição de rolamentos, acessórios correspondentes e serviços. Um grande conhecimento em rolamentos, uma competente Assessoria de Aplicação e um amplo Serviço aos Clientes para uma maior segurança no trabalho, fazem da FAG um parceiro indispensável de seus clientes. O desenvolvimento e o pós-desenvolvimento de nossos produtos é orientado pelas exigências da futura prática em serviço. O perfil de exigências é formulado em conjunto com os nossos técnicos de pesquisa e de aplicação juntamente com os fabricantes e usuários de máquinas. Esta é a base para soluções técnicas e econômicas.

A produção é feita na Alemanha, na Itália, em Portugal, na Índia, na Coreia, como também nos EUA. A comercialização é feita por filiais e distribuidores em quase todos os países do mundo.



Índice

	Página		Página
Estruturação dos mancais de rolamentos		Lubrificação e manutenção	
Influências	10	Estrutura do filme lubrificante	127
Seleção do tipo construtivo		Seleção do método de lubrificação	127
Carga radial	14	Escolha da graxa adequada	129
Carga axial	15	Suprimento dos rolamentos com graxa	130
Compensação linear dentro do próprio rolamento	16	Escolha do óleo adequado	131
Compensação linear por assento correção	16	Suprimento dos rolamentos com óleo	132
Rolamentos separáveis	17	Armazenamento dos rolamentos	134
Precisão	17	Limpeza de rolamentos sujos	135
Compensação de erros de alinhamento	18	Montagem e desmontagem	
Números de rotação	18	Montagem e desmontagem	135
Giro silencioso	18	Tabela: ferramentas e métodos	136
Furo cônico	19	Preparação para a montagem e desmontagem	138
Rolamentos vedados	19	Montagem dos rolamentos em assentamentos cilíndricos	138
Rigidez	19	Montagem de rolamentos com furo cônico	140
Atrito	19	Desmontagem de rolamentos de assentamentos cilíndricos	142
Tabela: tipos construtivos e suas características	20	Desmontagem de rolamentos com furo cônico	142
Seleção e disposição dos rolamentos		Programa de Rolamentos FAG normalizados	
Mancal fixo-livre	24	Rolamentos fixos de esferas	146
Mancal ajustado	27	Rolamentos de contato angular de esferas	178
Mancal flutuante	29	Rolamentos para fusos	200
Dimensionamento		Rolamentos de quatro pistas	236
Rolamentos solicitados estaticamente	30	Rolamentos autocompensadores de esferas	246
Rolamentos solicitados dinamicamente	31	Rolamentos de rolos cilíndricos	270
Carga mínima do rolamento	33	Rolamentos de rolos cônicos	322
Cálculo ampliado da duração da vida	40	Rolamentos de rolos esféricos	350
Dados dos rolamentos		Rolamentos autocompensadores de rolos	364
Dimensões principais	50	Rolamentos axiais de esferas	444
Dimensões de canto	52	Rolamentos axiais de contato angular de esferas	468
Tolerâncias	54	Rolamentos axiais de rolos cilíndricos	488
Folga dos rolamentos	74	Rolamentos axiais autocompensadores de rolos	498
Material dos rolamentos	83	Rolamentos para mancais monobloco	510
Execução das gaiolas	83	Buchas de fixação, buchas de desmontagem, acessórios	558
Aptidão para altas temperaturas	86	Esferas, rolos cilíndricos	592
Aptidão para altas rotações	87	Caixas para rolamentos	602
Atrito	96	Graxa para rolamentos Arcanol	678
Configuração das peças contíguas		Embalagens	682
Ajustes, assentamentos	100	Programa FAG de Serviços	685
Rugosidade dos assentamentos	103	Programa FAG por setores	693
Pistas em assentamentos diretos	121	Parceiros FAG	709
Fixação axial dos rolamentos	122		
Vedação	124		

Estruturação dos mancais de rolamentos

Influências

Estruturação dos mancais de rolamentos

As metas importantes na estruturação dos mancais de rolamentos são uma longa durabilidade, uma alta confiabilidade e economia. Para atingi-las, o projetista deve lançar em uma lista descritiva todas as condições e exigências que influam no mancal. Ao fazer o projeto não devem ser selecionados só o tipo construtivo certo, a execução e a disposição dos rolamentos mas também as partes contíguas como o eixo, a caixa, as peças de fixação, a vedação e, especialmente, a lubrificação devem ser coordenadas com as influências indicadas na lista descritiva.

Os passos para a estruturação de um mancal são dados, geralmente, na mesma seqüência. Inicialmente procura-se obter uma visão global, a mais correta possível, de todas as influências. Sendo estas conhecidas, parte-se para o tipo construtivo, disposição e tamanho dos rolamentos, verificando-se ainda as alternativas. No desenho do projeto é então fixado o mancal inteiro, ou seja, além dos rolamentos (dimensões principais, tolerâncias, folgas, gaiolas, designações) também as peças contíguas (ajustes, fixação, vedação) e a lubrificação. Também a montagem e desmontagem devem ser coordenadas. Para a escolha do mancal mais econômico são então comparadas as alternativas, em que medida foram consideradas as influências previstas e quais os riscos totais envolvidos.

Influências

Devem ser conhecidos os seguintes dados:

- A máquina/aparelho e os locais de aplicação dos rolamentos (mediante um esboço)
- As condições de trabalho (cargas, rotação, espaço disponível, temperatura, condições ambientais, disposição dos eixos, rigidez das peças contíguas)
- Exigências (vida, precisão, ruído, atrito e temperatura em serviço, lubrificação e manutenção, montagem e desmontagem)
- Dados comerciais (prazos, quantidades)

Antes de iniciar a construção do mancal, ainda deverá ser feita uma análise em relação a cada influência, segundo o esquema:

- Carga e número de rotações
- Há elevada carga axial ou radial?
A direção se modifica? Qual o número de rotações? Há mudança no sentido da rotação? Qual o tempo de trabalho? Ocorrem choques? Como deve ser considerada a conjugação da carga e da rotação no dimensionamento?
- Espaço disponível
O espaço é predeterminado? Alguma dimensão pode ser modificada sem influir no funcionamento da máquina?
- Temperatura
Qual é a temperatura ambiente? Pode-se contar com um aquecimento ou uma refrigeração externa? Quais as deformações lineares causadas por dilatações térmicas (rolamento livre)?
- Condições ambientais
Existe uma grande umidade do ar? Deve o mancal ser protegido contra uma contaminação elevada? Atuam meios agressivos? São transmitidas vibrações aos rolamentos?
- Disposição dos eixos
Os eixos são na vertical, horizontal ou inclinados?
- Rigidez das peças contíguas
Deve ser considerada uma deformação da caixa? Deve ser considerada uma inclinação dos mancais por flexões dos eixos?
- Vida
Qual a vida requerida? O mancal pode ser comparado a um já comprovado (vida nominal L_h , capacidade de carga dinâmica f_l)? Deverá ser usado o cálculo de vida ampliado em função de condições de serviço específicas? Qual o tempo de funcionamento da máquina?
- Precisão
Existem exigências elevadas quanto à precisão de giro como, p.ex. em mancais de máquinas-ferramenta?
- Ruído
É exigido um giro silencioso como, p.ex. em motores elétricos de aparelhos domésticos?
- Atrito e temperatura em serviço
É tolerada somente uma pequena perda na potência do mancal? A elevação da temperatura é limitada para não colocar em risco a precisão?

Estruturação dos mancais de rolamentos

Influências dos Programas de PC como meio auxiliar

- Lubrificação e manutenção
São previstas condições para a lubrificação dos rolamentos, seja por banho ou por circulação de óleo? Há necessidade ou não de evitar a saída do lubrificante do mancal, para garantir a qualidade do processo de fabricação, p.ex. na fabricação de produtos alimentícios? Existe previsão de central de lubrificação, caso necessária? Existem exigências de ausência de manutenção?
- Montagem e desmontagem
São necessários dispositivos especiais para a montagem? Que tipo de assentamento tem o anel interno: sobre eixo cilíndrico ou cônico? Os rolamentos serão fixados diretamente sobre o eixo ou serão utilizadas buchas de fixação e desmontagem? A desmontagem é freqüente, como p.ex. em mancais de laminadores?
- Dados comerciais
Qual é a necessidade? Quando deverão os rolamentos estar disponíveis? Podem ser usados rolamentos de execução padrão, para pronta entrega (vide a lista de preços)? Para casos especiais, são necessárias variantes ou execuções especiais? O preço e os prazos de entrega lhe serão indicados pelo distribuidor FAG.

As influências mencionadas acima deverão ser consideradas no projeto dos mancais, incluindo:

- a seleção e tipo do rolamento
- a escolha da disposição
- a determinação do tamanho (vida útil, segurança estática)
- a fixação dos dados dos rolamentos
- a estruturação das peças contíguas
- a lubrificação e a manutenção
- a montagem e a desmontagem

Na maioria dos casos, o trabalho ao projetar um mancal é facilitado, pois podem ser utilizados os conhecimentos adquiridos em mancais equivalentes. As indicações deste catálogo se referem a estas aplicações.

Mancais recém desenvolvidos ou condições extremas exigem, muitas vezes, a elaboração de cálculos complexos e medidas construtivas, que não podem entrar no âmbito deste catálogo. Casos como estes devem ser discutidos com o Departamento de Serviços Técnicos da FAG. Para muitos

casos de aplicação, também se encontram disponíveis publicações específicas, sobre as quais há indicações em várias partes do catálogo.

Programas de PC como meio auxiliar

O **Catálogo Eletrônico de Rolamentos da FAG** na versão 1.1 se baseia sobre o presente catálogo impresso. O programa em CD-ROM oferece ao usuário ainda mais eficiência e vantagens. Ele é conduzido em diálogo, de forma segura e rápida, economizando-se com isto muito tempo e trabalho ao procurar, selecionar e calcular os rolamentos.

Código para pedidos: CD41520/3D-E

A pedidos, também estará disponível um CD-ROM que possibilita a escolha de rolamentos e o seu cálculo para um mancal, um eixo e um conjunto de eixos.

Este e outros programas para PC para o cálculo de rolamentos são descritos no capítulo “Programa de Serviços FAG”, às páginas 689 e seguintes.

Tipo construtivo do rolamento

Rolamentos de esferas

Seleção do tipo construtivo

O programa de fornecimento da FAG compreende uma grande variedade de tipos construtivos, dentre os quais o projetista pode escolher aquele que se mostre mais adequado ao campo de aplicação. Conforme o tipo dos corpos rolantes, os rolamentos se classificam em rolamentos de esferas e de rolos (Vide tabela).

▼ Rolamentos de esferas

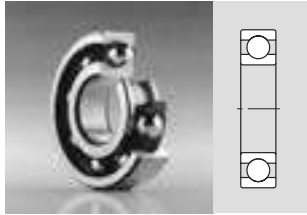

Rolamento fixo de esferas de uma carreira

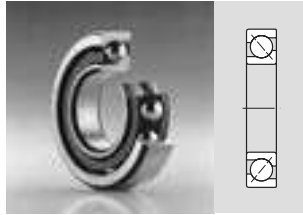

Rolamento de contato angular de esferas de uma carreira

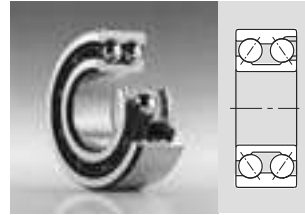

Rolamento de contato angular de esferas de duas carreiras

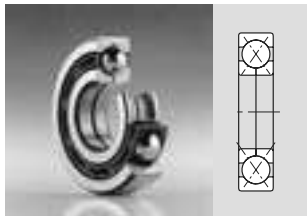

Rolamento de quatro pistas

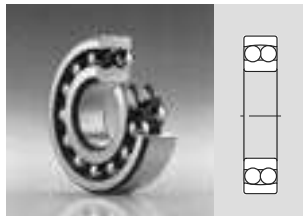

Rolamento autocompensador de esferas



Rolamento axial de esferas de escora simples

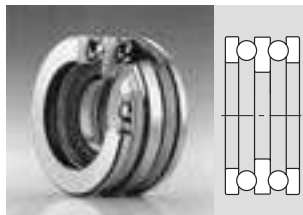

Rolamento axial de esferas de escora dupla

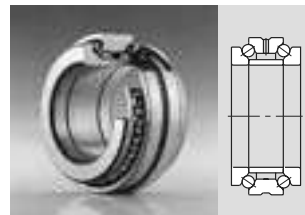

Rolamento axial de contato angular de esferas de escora dupla

Tipo construtivo do rolamento

Rolamentos de rolos

▼ Rolamentos de rolos

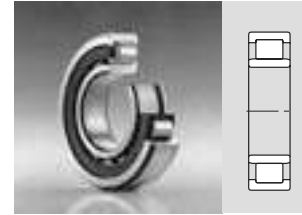

Rolamento de rolos cilíndricos de uma carreira

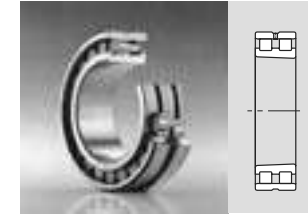

Rolamento de rolos cilíndricos de duas carreiras

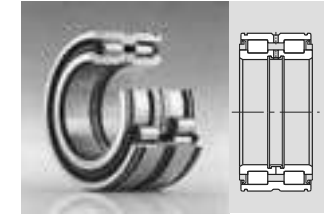

Rolamento de rolos cilíndricos de duas carreiras, sem gaiola

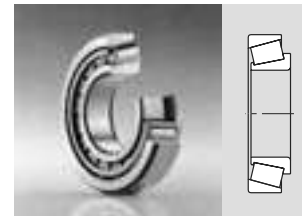

Rolamento de rolos cônicos



Rolamento de rolos esféricos

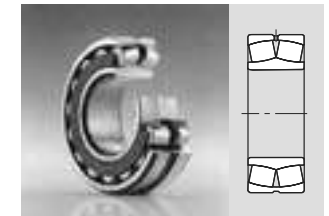

Rolamento autocompensador de rolos E



Rolamento axial de rolos cilíndricos



Rolamento axial autocompensadores de rolos

Tipo construtivo do rolamento

Carga radial

No quadro às páginas 20 a 23 estão resumidas as características mais importantes dos diversos tipos construtivos de rolamentos. Estas características, no entanto, são somente orientativas, pois na decisão por um determinado tipo construtivo devem ser considerados diversos critérios. Muitas exigências são cobertas pelos rolamentos fixos de esferas, pois admitem cargas radiais médias e também cargas axiais, são aptos para altos números de rotações e giram silenciosamente. Os rolamentos fixos de esferas também existem com placas de vedação ou de blindagem. Por seu custo vantajoso, os rolamentos fixos de esferas são os mais amplamente difundidos.

Dados mais específicos sobre as propriedades dos tipos construtivos e sobre as execuções possíveis se encontram nos textos preliminares de cada capítulo da parte de tabelas.

Carga radial

Os rolamentos destinados a admitir cargas predominantemente radiais são conhecidos por rolamentos radiais. Têm um ângulo de contato $\alpha_0 \leq 45^\circ$. Os rolamentos de rolos são adequados para admitir solicitações radiais mais elevadas que os rolamentos de esferas de mesmo tamanho.

Os rolamentos de rolos cilíndricos das séries N e NU só admitem cargas radiais. Os rolamentos radiais dos demais tipos construtivos admitem tanto cargas radiais como axiais.

▼ Rolamentos radiais com um ângulo de contato nominal $\alpha_0 \leq 45^\circ$ para carga preponderantemente radial:
a = fixo de esferas, b = de contato angular de esferas, c = de rolos cilíndricos NU, d = de rolos cônicos, e = autocompensador de rolos

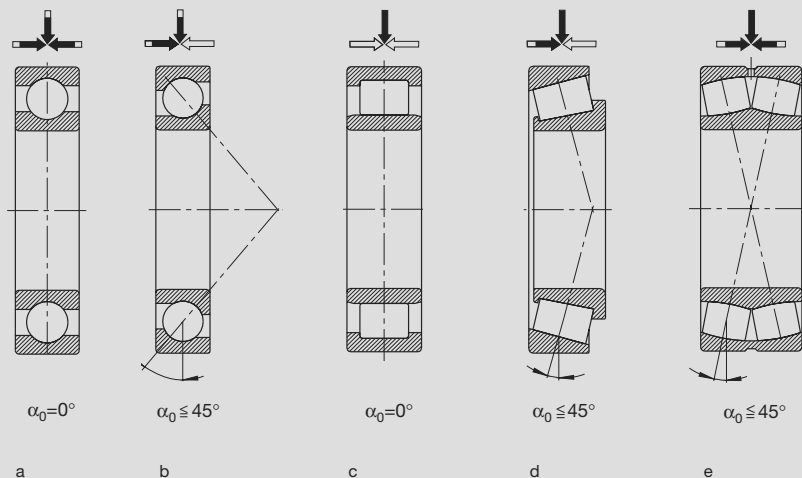

Tipo construtivo dos rolamentos

Carga axial

Carga axial

Os rolamentos em que prevalece a carga axial (rolamentos axiais) têm um ângulo de contato nominal $\alpha_0 > 45^\circ$. Os rolamentos axiais de esferas e aqueles axiais de contato angular de esferas podem, dependendo de sua execução, admitir forças axiais tanto em uma como em ambas as direções. Quando houver cargas axiais especialmente altas, são preferidos os rolamentos axiais de rolos cilíndricos ou axiais autocompensadores de rolos.

Os rolamentos axiais autocompensadores de rolos e axiais de contato angular de esferas de escora simples admitem cargas axiais e radiais combinadas. Os demais tipos de rolamentos se prestam somente para cargas axiais.

▼ Rolamentos axiais com um ângulo de contato nominal $\alpha_0 > 45^\circ$ para carga preponderantemente axial:
a = axial fixo de esferas, b = axial de contato angular de esferas, c = axial de rolos cilíndricos, d = axial autocompensador de rolos

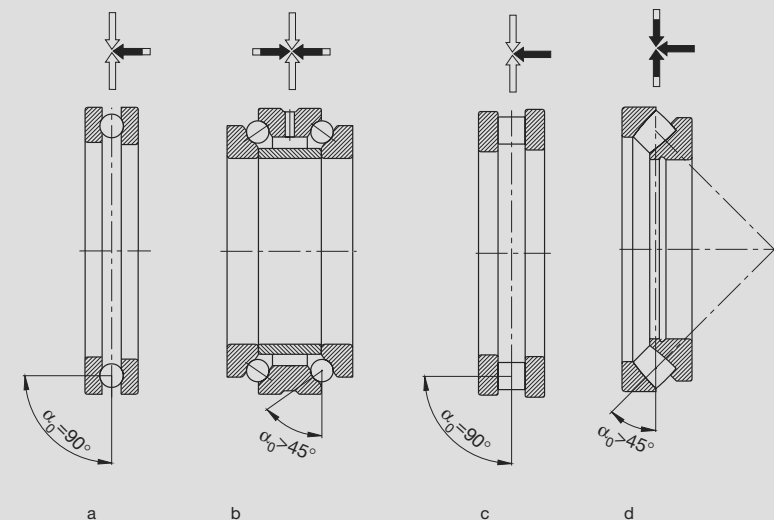

Tipo construtivo dos rolamentos

Compensação linear

Compensação linear dentro do próprio rolamento

Para o apoio de um eixo, geralmente é usado um rolamento fixo e um livre. O rolamento livre compensa tolerâncias lineares axiais e dilatações térmicas.

Os rolamentos livres ideais são os rolamentos de rolos cilíndricos dos tipos NU e N. Nestes rolamentos a compensação linear ocorre dentro do próprio rolamento. Os anéis recebem ajustes interferentes.

Compensação linear por assento correção

Também os rolamentos não separáveis, como os fixos de esferas e os autocompensadores de rolos, são aplicados como rolamentos livres. Um dos dois recebe um ajuste livre, sem peça adjacente de apoio axial, para que ele possa se deslocar sobre o seu assentamento.

▼ O rolamento de rolos cilíndricos permite um deslocamento axial (s) dentro do próprio rolamento

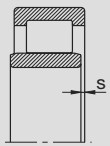

▼ Um ajuste livre no furo da caixa permite um deslocamento (s) do rolamento fixo de esferas (a) ou do autocompensador de rolos (b)

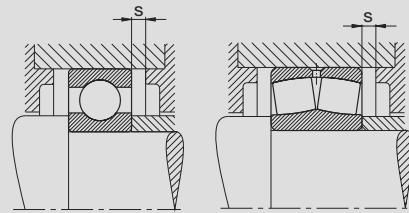

▼ Um ajuste livre do rolamento fixo de esferas (a) ou do autocompensador de rolos (b) sobre o eixo permite um deslocamento axial (s)

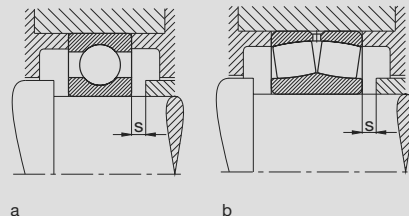

Tipo construtivo dos rolamentos

Rolamentos separáveis · Precisão

Rolamentos separáveis

Como rolamentos separáveis são denominados aqueles, cujos anéis podem ser montados separadamente. Isto vem a ser vantajoso para um ajuste fixo de ambos os anéis. Os rolamentos separáveis são os de quatro pistas, de contato angular de esferas de duas carreiras com anel interno bipartido, de rolos cilíndricos, de rolos cônicos, axiais fixos de esferas, axiais de rolos cilíndricos e os axiais autocompensadores de rolos.

Não separáveis são, em contrapartida, p.ex. os rolamentos fixos de esferas, de contato angular de esferas de uma carreira, de rolos esféricos e os autocompensadores de rolos.

Precisão

Na maioria das aplicações é suficiente uma precisão normal de medidas e precisão de giro dos rolamentos (classe de tolerância PN). Para exigências mais elevadas como, p.ex. fusos de máquinas-ferramenta, são necessários rolamentos com uma precisão maior. Para atender a estes casos, são padronizadas as classes de tolerância P6, P6X, P5, P4 e P2.

Existe ainda, em tipos construtivos específicos, as classes de tolerância P4S, SP e UP, conforme normas internas da FAG. (vide a publicação n° AC 41 130 "Rolamentos de alta precisão". Na parte preliminar das tabelas, se encontram discriminadas quais as classes de tolerância disponíveis.

▼ Rolamentos separáveis de rolos cilíndricos (a), de rolos cônicos (b) e axiais de esferas (c)

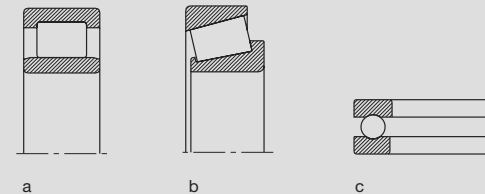

▼ Rolamentos não separáveis fixos de esferas (a), autocompensadores de esferas (b) e autocompensadores de rolos (c)

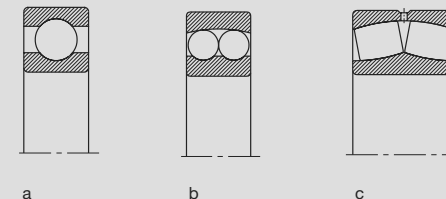

Tipo construtivo dos rolamentos

Compensação de erros de alinhamento · Número de rotação · Giro silencioso

Compensação de erros de alinhamento

Ao usinar os assentamentos de um eixo ou de uma caixa, podem ocorrer erros de alinhamento especialmente se os assentos não forem usinados em uma só fixação. Também surgem desalinhamentos se forem usadas caixas individuais, sejam elas normais ou com flange. De forma semelhante se manifestam inclinações dos anéis entre si, ocasionadas por deflexões do eixo devido ao excesso de sollicitação em serviço.

Os rolamentos com adaptabilidade angular, sejam eles autocompensadores de esferas, de rolos esféricos e autocompensadores de rolos axiais ou radiais, compensam desvios angulares e oscilações. Os rolamentos possuem uma pista esférica côncava no anel externo, no qual o anel interno pode oscilar junto com a coroa de corpos rolantes. A adaptabilidade angular destes rolamentos depende do seu tipo construtivo, de seu tamanho, assim como da carga incidente.

Os rolamentos de fixação rápida e os axiais de esferas com contraplacas possuem uma superfície de apoio esférica, o que possibilita a ajustagem na superfície côncava contrária, quando da montagem.

Os valores para os ângulos de ajuste admissíveis se encontram nos textos antes das tabelas dos tipos construtivos correspondentes.

Números de rotação

Os números de rotação mencionados nas tabelas fornecem uma indicação quanto à aptidão dos rolamentos para a alta rotação. A rotação máxima é atingida por tipos de rolamentos com atrito particularmente reduzido, que sob carga radial permanente são os fixos de esferas e sob carga combinada os de contato angular de esferas. Geralmente a aptidão para a rotação é auxiliada por uma precisão de medidas e de giro mais elevada dos rolamentos e partes adjacentes, lubrificação a frio, construções e materiais especiais das gaiolas.

Para os rolamentos axiais são permitidos números de rotação mais baixos que para os radiais. Para maiores detalhes vide o capítulo “Aptidão para alto número de rotações” (página 87).

Giro silencioso

Em motores elétricos pequenos, máquinas para escritório e nos eletrodomésticos etc., geralmente é exigido um giro silencioso. Para esta finalidade são, antes de tudo, indicados os rolamentos fixos de esferas. Estes rolamentos giram tão silenciosamente que não há a necessidade de uma execução especial. Neste caso é vantajoso um ajuste axial dos rolamentos.

▼ Rolamentos com adaptabilidade angular: de rolos esféricos (a), autocompensadores de rolos (b), axiais autocompensadores de rolos (c), de fixação rápida (d), e rolamentos axiais de esferas com contraplaca (e) têm uma superfície de apoio esférica

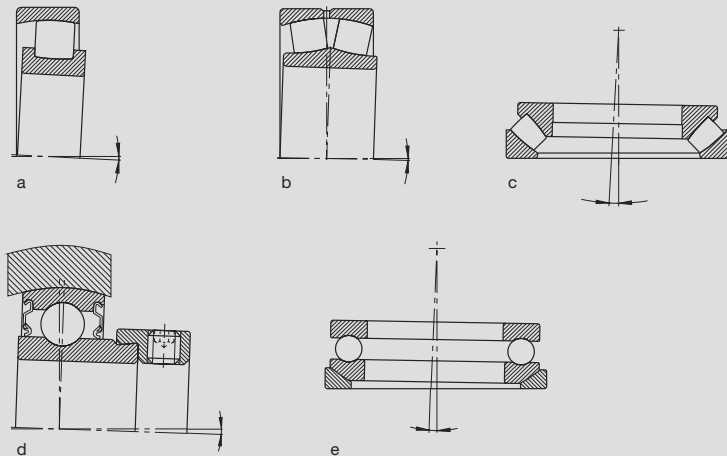

Tipo construtivo dos rolamentos

Furo cônico · Rolamentos vedados · Rigidez · Atrito

Furo cônico

Os rolamentos com furo cônico podem ser montados diretamente sobre um assentamento de eixo cônico, como p.ex. os rolamentos de rolos cilíndricos de uma ou de duas carreiras em execução de precisão. Ao montar estes rolamentos pode ser ajustada uma folga radial definida.

recebem de fábrica um enchimento de graxa, se encontram discriminados no capítulo “Suprimento dos rolamentos com graxa”, página 130. Os exemplos mais conhecidos são os rolamentos fixos de esferas das execuções .2RSR (vedações de ambos os lados) e .2ZR (blindagem de ambos os lados).

▼ Rolamentos com furo cônico: a = de rolos cilíndricos de duas carreiras, b = autocompensadores de esferas com bucha de fixação, c = autocompensador de rolos com bucha de desmontagem

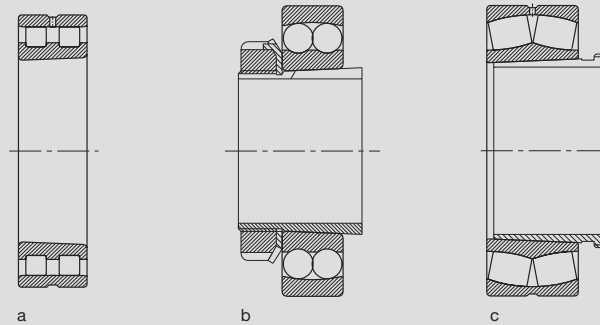

Em exigências mais reduzidas quanto à precisão de giro, sobretudo os rolamentos autocompensadores de esferas, de rolos esféricos e autocompensadores de rolos com furo cônico são montados sobre um assentamento de eixo cilíndrico, com buchas de fixação e de desmontagem. A montagem e desmontagem destes rolamentos é extremamente facilitada.

Rigidez

Sob rigidez é entendida a força a ser aplicada para se obter uma determinada deflexão, em razão da elasticidade do rolamento. Procura-se atingir uma elevada rigidez dos rolamentos nos mancais de fusos-mestre de máquinas-ferramentas e em mancais de pinhão. A rigidez dos rolamentos de rolos é superior à dos rolamentos de esferas, pelas condições de contato entre os corpos rolantes e as pistas. Para ser obtida uma maior rigidez, os rolamentos para fusos são, p.ex., pré-carregados com molas (vide também a publicação FAG AC 41 130).

Rolamentos vedados

A FAG fornece uma série de rolamentos com vedações de um ou de ambos os lados. Estes rolamentos com vedações de contato (vide também a página 125) ou com blindagens sem contato (vide também a página 124), possibilitam construções simples. Os rolamentos vedados, que

▼ Rolamento fixo de esferas vedado de ambos os lados com anéis de vedação (a) e anéis de blindagem (b)

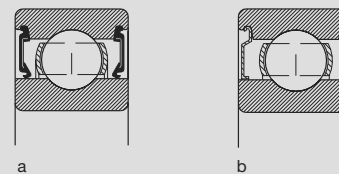

Atrito

Para a temperatura em serviço de um mancal, além da admissão e dissipação do calor, o atrito do rolamento é especialmente importante. Particularmente baixos em atrito são, p.ex. os rolamentos fixos de esferas, os de contato angular de esferas de uma carreira e os rolamentos de rolos cilíndricos com gaiola sob carga radial. Em compensação, pode-se contar com um atrito mais elevado nos rolamentos com vedações de contato, nos de rolos cilíndricos sem gaiola e nos axiais de rolos. Para o cálculo do momento de atrito, vide também a página 96.

Tipo construtivo dos rolamentos

Tabela: tipos construtivos e suas características

Topo construtivo	Características				Rolamentos separáveis	Compensação de erros de alinhamento	Precisão elevada	Aptidão para alto número de rotação	Giro silencioso	Furo cônico	Vedação em um ou ambos os lados	elevada rigidez	reduzido atrito	Rolamento fixo	Rolamento livre
	Capacidade de carga radial	Capacidade de carga axial em ambas as direções	Compensação linear dentro do rolamento	Compensação linear por ajuste livre											
fixo de esferas															
de contato angular de esferas															
de contato angular de esferas de duas carreiras															
para fusos															
de quatro pistas															
autocompensador de esferas															
de rolos cilíndricos NU, N															
NJ															
NUP, NJ + HJ															
NN															
NCF, NJ23VH															
NNC, NNF															









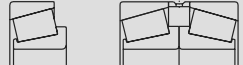

← rolamentos individuais e rolamentos na disposição em Tandem em uma direção.

a) montagem aos pares sob reduzida carga axial na disposição em Tandem em uma direção

b) sob reduzida carga axial na disposição em Tandem em uma direção c) aptidão reduzida na montagem aos pares d) também com buchas de fixação e desmontagem e) exclusivamente solicitação axial f) muito bom nas séries estreitas

Tipo construtivo dos rolamentos

Tabela: tipos construtivos e suas características

Tipo construtivo	Características															
	Capacidade de carga radial	Capacidade de carga axial em ambas as direções	Compensação linear dentro do rolamento	Compensação linear por ajuste livre	Rolamentos separáveis	Compensação de erros de alinhamento	Precisão elevada	Aptidão para alto número de rotação	Giro silencioso	Furo cônico	Vedação em um ou ambos os lados	elevada rigidez	reduzido atrito	Rolamento fixo	Rolamento livre	
de rolos cônicos 	●	● ←	○	◐ a	●	◐	◐	◐ c	◐	○	○	● a	◐	● a	◐ a	
de rolos esféricos 	●	◐	○	◐	○	●	○	◐	◐	● d	○	◐	◐	◐	◐	
autocompensador de rolos 	●	◐	○	◐	○	●	○	◐	◐	● d	◐	◐	◐	◐	◐	
axial fixo de esferas 	○	◐ ←	○	○	●	◐ g	◐	◐	◐	○	○	◐	◐	◐	○	
	○	◐	○	○	●	◐ g	○	◐	○	○	○	◐	◐	◐	○	
axial de contato angular de esferas 	◐	◐ ←	○	○	○	◐	●	◐ c	◐	○	○	◐ a	◐	● a	○	
	○	◐	○	○	●	○	●	●	◐	○	○	●	◐	●	○	
axial de rolos cilíndricos 	○	● ←	○	○	●	○	◐	◐	○	○	○	◐	○	◐	○	
axial autocompensador de rolos 	◐	● ←	○	○	●	●	○	◐	○	○	○	◐	○	◐	○	
de fixação rápida 	◐	◐	◐	◐	○	◐ g	○	◐	○	○	●	◐	○	◐	○	

← rolamentos individuais e rolamentos na disposição em Tandem em uma direção

a) montagem aos pares

c) Aptidão reduzida na montagem aos pares
d) também com buchas de fixação e de desmontagem

g) Os rolamentos de fixação rápida e os axiais de esferas com contraplaca compensam erros de alinhamento

Disposição dos rolamentos

Mancal fixo-livre

Seleção da disposição dos rolamentos

Para o apoio e guia de um eixo giratório são necessários, no mínimo, dois rolamentos, dispostos a uma determinada distância. Conforme a aplicação, há a possibilidade de seleção de um mancal fixo-livre, um mancal ajustado ou um mancal flutuante.

Mancal fixo-livre

Em um eixo, apoiado em dois rolamentos radiais, as distâncias dos assentamentos no eixo e na caixa nem sempre combinam, devido às tolerâncias de usinagem. As distâncias se modificam também pelo aquecimento em serviço. Estas diferenças são compensadas pelo rolamento livre.

Os rolamentos livres ideais são os de rolos cilíndricos dos tipos construtivos N e NU, pois permitem que a coroa de rolos se desloque sobre a pista do anel sem rebordo.

Todos os outros tipos de rolamentos, como p.ex., os fixos de esferas e os autocompensadores de rolos, agem como rolamentos livres desde que um dos anéis possua um ajuste deslizante. O anel carregado de forma fixa (vide a tabela na página 104) normalmente recebe um ajuste deslizante o qual é, na maioria das vezes, o anel externo. O rolamento fixo, ao contrário, guia o eixo em sentido axial e transmite cargas axiais externas. Para evitar tensões axiais em eixos com mais de dois rolamentos, usa-se ajustar só um deles como livre.

O tipo construtivo selecionado para ser o rolamento fixo depende da magnitude das forças axiais e de quão precisa deva ser a guia do eixo.

Um rolamento de contato angular de esferas de duas carreiras propicia, p. ex., uma guia axial mais precisa do que com um rolamento fixo de esferas ou um autocompensador de rolos.

Também um par de rolamentos de contato angular de esferas ou de rolos cônicos ajustado de forma simétrica oferece uma guia axial muito estreitada.

Praticamente vantajosos são os rolamentos de contato angular de esferas na execução universal. Os rolamentos podem ser conjugados tanto nas disposições em O, X ou Tandem, sem arruelas de ajuste. Estes rolamentos são ajustados de forma que, na montagem de qualquer destas disposições, apresentam uma reduzida folga axial (execução UA), sem folga (execução UO) ou uma leve pré-carga (UL).

Os rolamentos para fusos da execução universal UL têm, na montagem nas disposições X ou O, uma leve pré-carga (execuções com uma pré-carga maior, sob consulta).

Também os rolamentos de rolos cônicos ajustados como rolamentos fixos (execução N11) facilitam a montagem. São ajustados com uma folga axial correspondente, de modo que não necessitam de ajustes posteriores.

Em caixas de engrenagens, às vezes é montado um rolamento de quatro pistas ao lado de um rolamento de rolos cilíndricos, de modo a formar um mancal rígido. O rolamento de quatro pistas, cujo anel externo não tem apoio radial, só pode transmitir forças axiais. As forças radiais são admitidas pelo de rolos cilíndricos.

Sob a ação de forças radiais reduzidas, também pode ser usado como rolamento fixo, um rolamento de rolos cilíndricos do tipo NUP.

Disposição dos rolamentos

Mancal fixo-livre

▼ Exemplos para uma disposição – rolamento fixo livre

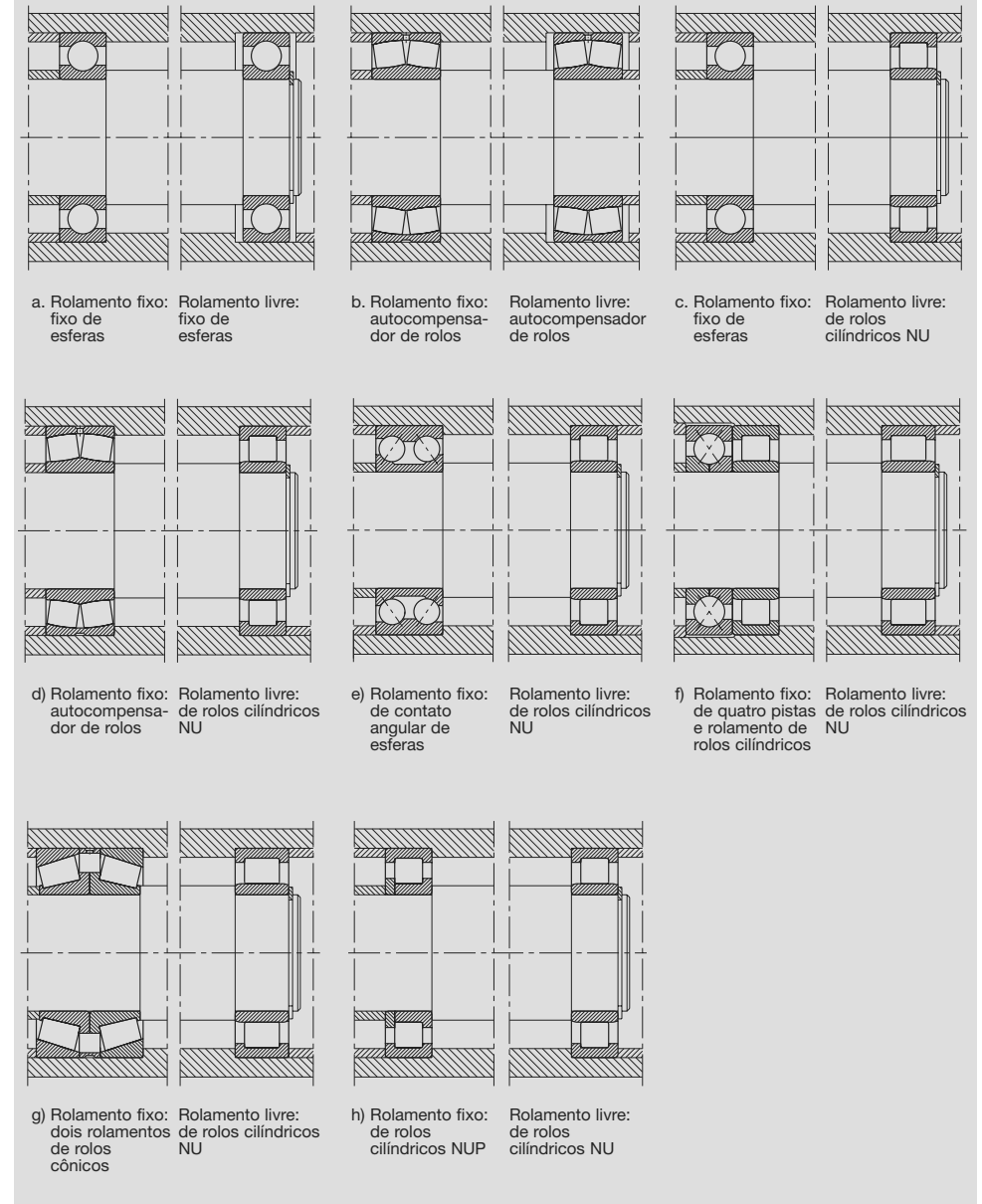

Disposição dos rolamentos

Mancal fixo-livre

▼ Par de rolamentos de contato angular de esferas na execução universal como rolamentos fixos
a = disposição em O, b = disposição em X

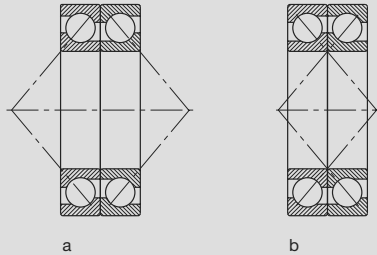

▼ Rolamentos para fusos na execução universal como rolamentos fixos
a = disposição em O, b = disposição em X, c = disposição em Tandem-O

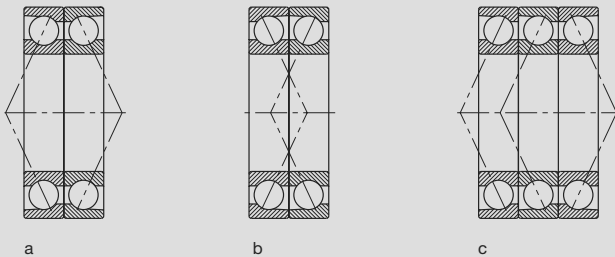

▼ Par de rolamentos de rolos cônicos como rolamentos fixos
a = disposição em O, b = disposição em X

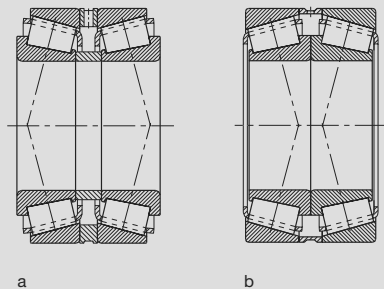

Disposição dos rolamentos

Mancal ajustado

Mancal ajustado

Um mancal ajustado é formado, via de regra, por dois rolamentos de contato angular de esferas ou de rolos cônicos. Durante a montagem, um dos anéis é deslocado de modo que o mancal apresente a folga desejada ou tenha a pré-carga necessária. Esta possibilidade de ajuste torna o mancal apropriado principalmente nos casos em que seja necessária uma guia estreitada, como nos mancais de pinhões com engrenagens helicoidais ou nos mancais de fusos em máquinas-ferramenta.

Na disposição em O, o vértice do ângulo formado pelas linhas de pressão S aponta para fora, enquanto que na disposição em X este vértice se encontra voltado para dentro. A base de apoio H , ou seja, a distância entre os vértices dos ângulos de contato é maior em uma disposição em O do que na disposição em X, motivo pelo qual a disposição em O apresenta um jogo de basculamento menor.

▼ Mancal ajustado na disposição em O (a)
Mancal ajustado na disposição em X (b)

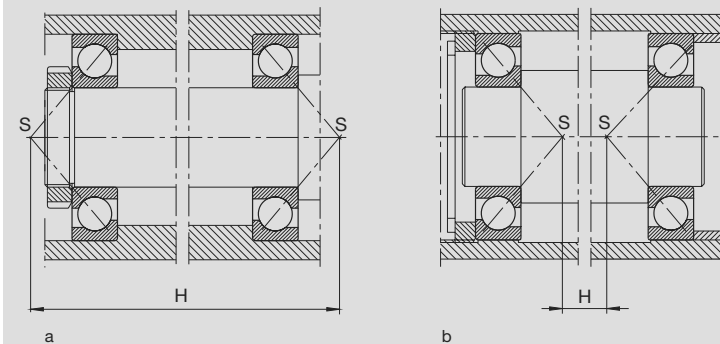

Disposição dos rolamentos

Mancal ajustado

Ao efetuar o ajuste da folga axial, deve ser considerada a dilatação térmica. Na disposição em X (a), uma queda de temperatura provoca sempre uma diminuição da folga (partindo do pressuposto de que a matéria-prima, tanto do rolamento como do eixo e da caixa, seja a mesma e as temperaturas dos anéis internos e do eixo, respectivamente dos anéis externos e da caixa, sejam idênticas).

Em contrapartida, distingue-se três casos na disposição em O. Se os vértices dos ângulos dos

rolos R, ou seja, os pontos de intersecção da extensão da pista do anel externo com o eixo do rolamento coincidirem (b), a folga ajustada do rolamento se manterá.

Se, entretanto, em uma distância curta entre os rolamentos, os cones dos rolos se cortarem (c) ou, quando a distância dos rolamentos for maior, não se encontrarem (d), a folga axial pode se tornar maior ou menor, em consequência da dilatação térmica.

▼ Mancal ajustado com rolamentos de rolos cônicos na disposição em X (a) e os seus vértices do cone dos rolos
Mancal ajustado com rolamentos de rolos cônicos na disposição em O
onde os vértices dos cones dos rolos coincidem (b)
onde os vértices dos cones dos rolos se cortam (c)
onde os vértices dos cones dos rolos não se encontram (d)

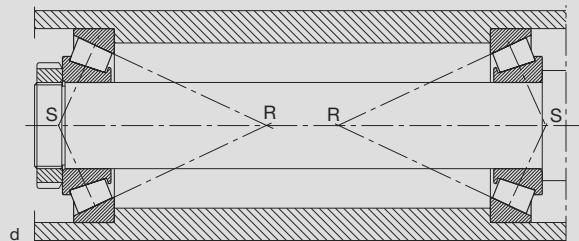
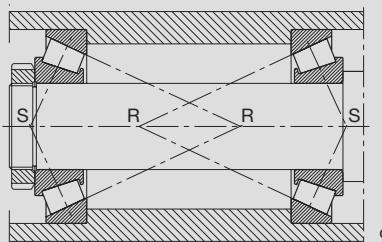
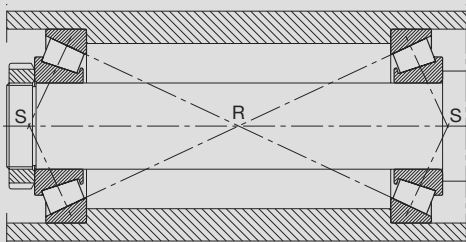
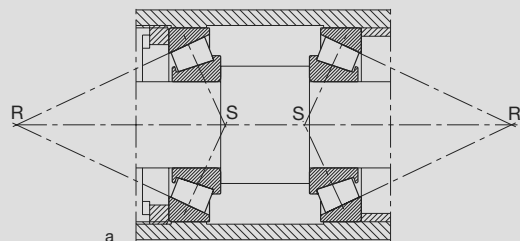

Disposição dos rolamentos

Mancal ajustado · Mancal flutuante

Os mancais ajustados também são obtidos mediante pré-carga com molas. Este tipo de ajuste elástico compensa as dilatações térmicas e é utilizado quando os mancais parados correm o risco de vibrações.

Mancal flutuante

O mancal flutuante é uma solução econômica, quando não for exigida uma guia axial estreitada do eixo. A estrutura do mancal é semelhante ao ajustado só que neste, o eixo pode se deslocar pela folga axial S em relação à caixa. O valor para S é determinado de tal forma em relação à precisão de guia exigida, que mesmo em condições térmicas adversas o mancal não fique tensionado axialmente.

Os tipos construtivos de rolamentos apropriados para mancais flutuantes são os fixos de esferas e os autocompensadores de esferas ou de rolos. Nos dois rolamentos, um dos anéis – geralmente o externo – tem que ser ajustado de forma deslizante.

Nos mancais flutuantes formados com rolamentos de rolos cilíndricos da série NJ, a compensação linear ocorre dentro do próprio rolamento. Tanto o anel externo como o interno podem ser ajustados firmemente.

Os rolamentos de rolos cônicos e os de contato angular de esferas não são apropriados para mancais flutuantes, porque precisam ser ajustados para que girem de forma correta.

▼ Rolamentos fixos de esferas ajustados e pré-carregados por mola de disco

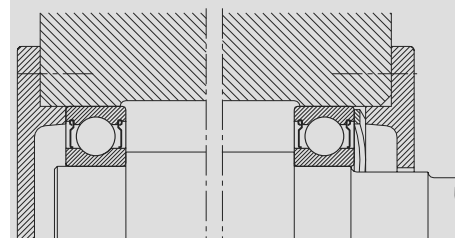

▼ Exemplos para um mancal flutuante

a = dois rolamentos fixos de esferas, b = dois rolamentos autocompensadores de rolos, c = dois rolamentos de rolos cilíndricos NJ, s = folga axial

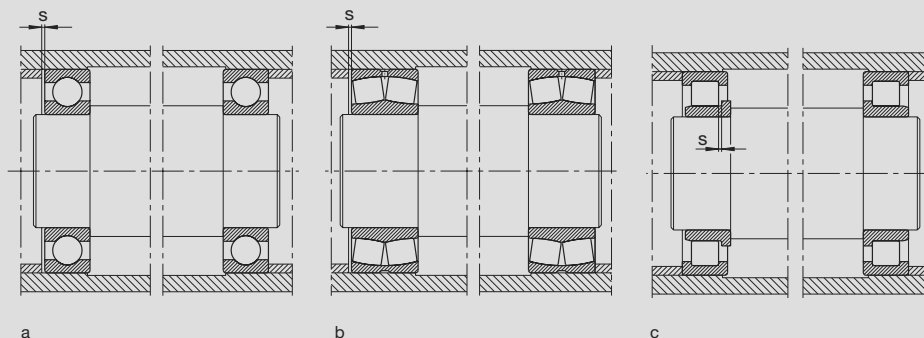

Dimensionamento

Rolamentos solicitados estaticamente · Rolamentos solicitados dinamicamente

Dimensionamento

O projeto completo da máquina ou do aparelho já determina, em muitos dos casos, o diâmetro do furo dos rolamentos. Para uma determinação final das demais dimensões principais e do tipo construtivo deve, entretanto, ser constatado através de um cálculo de dimensionamento se as exigências quanto à vida útil, à segurança estática e à economia estão satisfeitas. Neste cálculo, a solicitação do rolamento é comparada à sua capacidade de carga.

Na tecnologia dos rolamentos há uma diferenciação entre uma solicitação dinâmica e uma estática.

Na solicitação estática o rolamento não apresenta ou há só um pequeno movimento relativo ($n < 10$ rpm). Nestes casos, deve ser verificada a segurança contra deformações plásticas muito elevadas das pistas e dos corpos rolantes.

A maioria dos rolamentos é solicitada dinamicamente. Nestes, os anéis giram um em relação ao outro. Com o cálculo do dimensionamento, é controlada a segurança contra uma fadiga prematura do material das pistas e dos corpos rolantes.

A vida nominal L_{10} conforme DIN ISO 281 raramente indica a duração realmente atingível.

Construções econômicas exigem, no entanto, que a capacidade de rendimento dos rolamentos seja aproveitada ao máximo. Quanto mais for este o caso, mais importante é um correto dimensionamento dos rolamentos. Comprovado de forma positiva tem sido o sistema de cálculo do dimensionamento desenvolvido pela FAG, no qual são consideradas as influências de serviço e ambientais. O sistema se baseia na DIN ISO 281 e nos conhecimentos da FAG trazidos ao conhecimento público em 1981, resultantes da pesquisa acerca da durabilidade dos rolamentos. Este sistema foi tão melhorado que possibilita uma estruturação segura de mancais, mesmo com lubrificação contaminada.

As capacidades dinâmica e estática mencionadas neste catálogo se aplicam a rolamentos de aço cromo temperados em estado padrão para temperaturas de serviços usuais de até 100 °C. A dureza mínima das pistas e dos corpos rolantes corresponde a 58 HRC.

Sob temperaturas mais elevadas, a dureza do material se reduz e com isto, a capacidade de carga do rolamento. Nestes casos, é recomendável contatar o Serviço de Aplicação da FAG.

Rolamentos solicitados estaticamente

Quando se trata de solicitação estática, calcula-se o fator de esforços estáticos f_s para comprovar que o rolamento selecionado possui uma capacidade de carga estática suficiente.

$$f_s = \frac{C_0}{P_0}$$

Onde

f_s = fator de esforços estáticos
 C_0 = capacidade de carga estática [kN]
 P_0 = carga estática equivalente [kN]

O fator de esforços estáticos f_s é um valor de segurança contra deformações elásticas elevadas, nos pontos de contato dos corpos rolantes. Para rolamentos que devam ter um giro particularmente suave e silencioso, deverá ser alcançado um fator elevado de esforços estáticos. Se as exigências que se referirem à suavidade de giro forem menores, bastarão fatores f_s menores. De um modo geral, devem ser atingidos os seguintes valores:

$f_s = 1,5 \dots 2,5$ para exigências elevadas
 $f_s = 1,0 \dots 1,5$ para exigências normais
 $f_s = 0,7 \dots 1,0$ para exigências reduzidas.

Os valores correspondentes aos rolamentos axiais autocompensadores de rolos e aos de alta precisão estão dados na parte das tabelas.

A capacidade de carga estática C_0 [kN] se encontra indicada nas respectivas tabelas dos rolamentos. Uma carga desta magnitude (nos rolamentos radiais uma carga radial e nos axiais uma carga axial e central), provoca uma pressão de superfície p_0 calculada, no centro do ponto de contato mais carregado entre os corpos rolantes e a pista de:

- 4600 N/mm² em todos os rolamentos autocompensadores de esferas
- 4200 N/mm² em todos os outros rolamentos de esferas
- 4000 N/mm² em todos os rolamentos de rolos.

A carga ocasionada por C_0 produz, no ponto onde incide a maior carga, uma deformação plástica total dos corpos rolantes e da pista da ordem de $1/10000$ do diâmetro do corpo rolante.

A carga equivalente P_0 [kN] é um valor calculado, ou seja, uma carga radial nos rolamentos radiais e uma carga axial e central nos rolamentos axiais. P_0 ocasiona a mesma solicitação no ponto central de contato onde incide a maior carga entre os corpos rolantes e a pista como a solicitação realmente atuante.

Dimensionamento

Rolamentos solicitados estaticamente · Rolamentos solicitados dinamicamente

$$P_0 = X_0 \cdot F_r + Y_0 \cdot F_a \quad [\text{kN}]$$

Onde

P_0 carga estática equivalente [kN]
 F_r carga radial [kN]
 F_a carga axial [kN]
 X_0 fator radial
 Y_0 fator axial

Os valores para X_0 e Y_0 bem como indicações para o cálculo da carga estática equivalente estão mencionados nas tabelas para os diversos tipos de rolamentos ou em seu preâmbulo.

A carga dinâmica equivalente P [kN] é um fator calculado, ou seja, uma carga radial constante em tamanho e direção, em rolamentos radiais ou uma carga axial em rolamentos axiais. O resultado de P é a mesma duração de vida quanto à carga combinada realmente atuante.

$$P = X \cdot F_r + Y \cdot F_a \quad [\text{kN}]$$

Sendo:

P carga estática equivalente [kN]
 F_r carga radial [kN]
 F_a carga axial [kN]
 X fator radial [kN]
 Y fator axial [kN]

Os valores para X e Y e também as indicações para calcular a carga dinâmica equivalente estão indicados nas tabelas dos diversos tipos de rolamentos ou no texto preliminar de cada capítulo.

O expoente de duração de vida nominal p é diferenciado para rolamentos de esferas ou de rolos.

$p = 3$ para rolamentos de esferas

$$p = \frac{10}{3} \text{ para rolamentos de rolos}$$

Se a rotação do rolamento for constante, a vida nominal pode ser expressa em horas:

$$L_{h10} = L_h = \frac{L \cdot 10^6}{n \cdot 60} [\text{h}]$$

sendo:

L_{h10} = L_h duração de vida nominal [h]
 L vida nominal [10^6 rotações]
 n rotação (frequência de giro) [rpm]

Simplificando-se a fórmula, teremos:

$$L_h = \frac{L \cdot 500 \cdot 33 \frac{1}{3} \cdot 60}{n \cdot 60}$$

$$\frac{L_h}{500} = \left(\frac{C}{P} \right)^p \cdot \left(\frac{33 \frac{1}{3}}{n} \right)$$

$$\text{ou } p \sqrt[p]{\frac{L_h}{500}} = p \sqrt[p]{\frac{33 \frac{1}{3}}{n}} \cdot \frac{C}{P}$$

Rolamentos solicitados dinamicamente

O cálculo normalizado (DIN ISO 281) para os rolamentos dinamicamente solicitados tem por base a fadiga do material (formação de pittings), como causa da falha. A fórmula para o cálculo de vida nominal é:

$$L_{10} = L = \left(\frac{C}{P} \right)^p [10^6 \text{ rotações}]$$

onde

L_{10} = L vida nominal [10^6 rotações]
 C capacidade dinâmica [kN]
 P carga dinâmica equivalente [kN]
 p expoente de duração da vida

L_{10} é a vida nominal em milhões de rotações, atingida ou superada por, no mínimo, 90% de um lote significativo de rolamentos iguais.

A capacidade dinâmica C [kN] conforme DIN/ISO281-1993 consta nas tabelas para cada rolamento. Uma carga desta magnitude resulta em uma vida nominal L_{10} de 10^6 rotações.

Dimensionamento

Rolamentos solicitados dinamicamente

Neste contexto significam:

$$f_L = \sqrt[3]{\frac{L_h}{500}} \text{ índice dinâmico}$$

Isto é $f_L = 1$ para uma vida nominal de 500 horas

$$f_n = \sqrt[3]{\frac{33 \frac{1}{3}}{n}} \text{ fator de rotação}$$

Ou seja, $f_n = 1$ em uma rotação de $33 \frac{1}{3}$ rpm.

Veja na página 34 os valores f_n para rolamentos de esferas e na página 35, os correspondentes aos de rolos.

A equação da vida nominal fica, portanto, com a forma simplificada:

$$f_L = \frac{C}{P} \cdot f_n$$

Sendo

- f_L fator dinâmico
- C capacidade de carga dinâmica [kN]
- P carga dinâmica equivalente
- f_n fator de rotação

Fator dinâmico f_L

O fator f_L a ser alcançado resulta de experiências com aplicações de rolamentos iguais ou semelhantes, que tenham demonstrado comprovada eficiência na prática.

Nas tabelas às páginas 36 a 39, foram compilados os valores f_L a serem atingidos para inúmeras aplicações. Estes valores levam em consideração não somente um período suficientemente longo de funcionamento até a fadiga, mas também outras exigências como o peso reduzido em construções leves, adaptação às peças contíguas, picos de carga extrema e outras (veja também outras publicações para aplicações especiais). Os valores f_L são corrigidos de acordo com a evolução tecnológica.

Ao se estabelecer comparações com aplicações comprovadas na prática, deve-se naturalmente determinar a magnitude do esforço segundo o mesmo método de cálculo. Nas tabelas estão indicados, além dos valores f_L a serem alcançados, também os dados comumente utilizados no cálculo. Nos casos em que se utiliza fatores adicionais, o valor f_L se encontra indicado. Ao invés de se utilizar P , calcula-se com $f_L \cdot P$. Do valor f_L obtido, determina-se a vida nominal L_h .

Para transformar f_L em L_h usa-se, para rolamentos de esferas, a tabela à pág. 34, para rolamentos de rolos e agulhas a tabela à pág. 35.

Com os valores f_L e L_h obtém-se os parâmetros para o dimensionamento, somente para aqueles casos onde a comparação entre os rolamentos testados em campo é possível.

Para uma mais precisa determinação da vida útil, também os efeitos da lubrificação, temperatura e limpeza devem ser levados em consideração (ver pág. 41).

Carga e rotação variáveis

Se, no decorrer do tempo houver alterações na carga e na rotação de um rolamento solicitado dinamicamente, este fato deve ser considerado no cálculo da carga equivalente. Neste caso, aproxima-se a curva do gráfico obtido mediante uma série de cargas isoladas e rotações com uma duração determinada q %. Neste caso, obtém-se a carga dinâmica equivalente P , aplicando-se a seguinte fórmula:

$$P = \sqrt[3]{P_1^3 \cdot \frac{n_1}{100} + P_2^3 \cdot \frac{n_2}{100} + \dots} \text{ [kN]}$$

e a rotação média (rpm), da seguinte fórmula:

$$n_m = n_1 \cdot \frac{q_1}{100} + n_2 \cdot \frac{q_2}{100} + \dots \text{ [min}^{-1}\text{]}$$

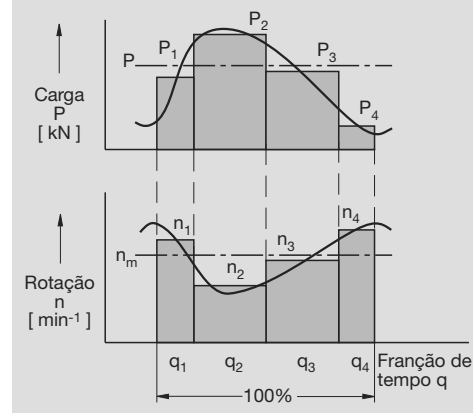

Dimensionamento

Rolamentos solicitados dinamicamente

Para simplificar, consta o expoente 3 nas fórmulas para rolamentos de esferas e de rolos.

Se a carga for sujeita a alterações mas a rotação permanecer constante, teremos:

$$P = \sqrt[3]{P_1^3 \cdot \frac{q_1}{100} + P_2^3 \cdot \frac{q_2}{100} + \dots} \text{ [kN]}$$

Se, a uma rotação constante, a carga crescer de forma linear de um valor P_{\min} para um valor máximo P_{\max} , obtém-se:

$$P = \frac{P_{\min} + 2P_{\max}}{3} \text{ [kN]}$$

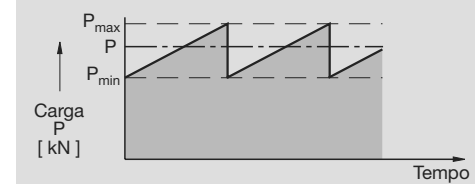

O cálculo ampliado de vida (vide à página 40) não deve ser calculado com o valor médio da carga dinâmica equivalente. O melhor é determinar o valor L_{hna} para cada duração sob condições constantes e, baseado nestas, obter-se a vida atingível usando a fórmula da página 49.

Carga mínima dos rolamentos

Evitação de super dimensionamento

Sob uma carga muito baixa – por exemplo em alta rotação em giro de teste – pode surgir deslizamento que, com uma lubrificação deficiente pode provocar danificações. Como uma carga mínima para rolamentos radiais recomendamos:

- para rolamentos de esferas com gaiola: $P/C = 0,01$,
 - para rolamentos de rolos com gaiola: $P/C = 0,02$,
 - para rolamentos sem gaiola: $P/C = 0,04$
- (P é a carga dinâmica equivalente e C a capacidade de carga dinâmica).

A carga mínima dos rolamentos axiais está dada no preâmbulo da parte de tabelas. Quanto a dúvidas acerca da carga mínima dos rolamentos, dirija-se ao nosso Serviço Técnico.

Um super dimensionamento dos rolamentos pode levar a uma duração da vida menor. Nestes rolamentos existe o perigo de deslizamento e uma solicitação elevada do lubrificante. O deslizamento pode danificar as superfícies funcionais, por um engraxamento ou pela formação de micro pittings. Para um mancal ser econômico e seguro, deve ser aproveitada toda a sua capacidade de carga. Para isto é necessário que ao projetá-lo, se considere outras grandezas de influência, além da capacidade de carga, como é o caso do cálculo de vida.

Observações

Os métodos de cálculo e símbolos acima expostos correspondem às indicações DIN ISO 76 e 281. A título de simplificação são utilizados nas fórmulas e tabelas para os rolamentos radiais e axiais, os símbolos C e C_0 para a capacidade de carga dinâmica e estática assim como P e P_0 para a carga dinâmica e estática equivalente. A Norma diferencia:

- C_r fator de carga radial dinâmica
- C_a fator de carga axial dinâmica
- C_{0r} fator de carga radial estática
- C_{0a} fator de carga axial estática
- P_r carga radial dinâmica equivalente
- P_a carga axial dinâmica equivalente
- P_{0r} carga radial estática equivalente
- P_{0a} carga axial estática equivalente

No intuito de simplificar, deixou-se de indicar os índices “r” e “a” junto a “C” e “P”, haja visto não existir, na prática, margem para dúvidas quanto à pertinência dos fatores de carga e cargas equivalentes para rolamentos radiais ou axiais.

A DIN ISO 281 restringe-se à indicação da duração da vida nominal L_{10} e à vida ampliada L_{na} em 10^6 rotações. A partir destes dados é possível ser deduzida a duração de vida nominal em horas L_h e L_{hna} (vide também às páginas 31 e 40). Na prática, é costume se tomar por base L_h , L_{hna} e em especial o fator dinâmico (f_L). Devido a isto foram incluídos neste catálogo, como complementos valiosos, valores orientativos para f_L e fórmulas para L_h e L_{hna} .

Dimensionamento

Vida nominal L_h e fator de rotação f_n para rolamentos de esferas

▼ Valores f_L para rolamentos de esferas

$$f_L = \sqrt[3]{\frac{L_h}{500}}$$

L_h	f_L	L_h	f_L	L_h	f_L	L_h	f_L	L_h	f_L
h		h		h		h		h	
100	0,585	420	0,944	1700	1,5	6500	2,35	28000	3,83
110	0,604	440	0,958	1800	1,53	7000	2,41	30000	3,91
120	0,621	460	0,973	1900	1,56	7500	2,47	32000	4
130	0,638	480	0,986	2000	1,59	8000	2,52	34000	4,08
140	0,654	500	1	2200	1,64	8500	2,57	36000	4,16
150	0,669	550	1,03	2400	1,69	9000	2,62	38000	4,24
160	0,684	600	1,06	2600	1,73	9500	2,67	40000	4,31
170	0,698	650	1,09	2800	1,78	10000	2,71	42000	4,38
180	0,711	700	1,12	3000	1,82	11000	2,8	44000	4,45
190	0,724	750	1,14	3200	1,86	12000	2,88	46000	4,51
200	0,737	800	1,17	3400	1,89	13000	2,96	48000	4,58
220	0,761	850	1,19	3600	1,93	14000	3,04	50000	4,64
240	0,783	900	1,22	3800	1,97	15000	3,11	55000	4,79
260	0,804	950	1,24	4000	2	16000	3,17	60000	4,93
280	0,824	1000	1,26	4200	2,03	17000	3,24	65000	5,07
300	0,843	1100	1,3	4400	2,06	18000	3,3	70000	5,19
320	0,862	1200	1,34	4600	2,1	19000	3,36	75000	5,31
340	0,879	1300	1,38	4800	2,13	20000	3,42	80000	5,43
360	0,896	1400	1,41	5000	2,15	22000	3,53	85000	5,54
380	0,913	1500	1,44	5500	2,22	24000	3,63	90000	5,65
400	0,928	1600	1,47	6000	2,29	26000	3,73	100000	5,85

▼ Valores f_n para rolamentos de esferas

$$f_n = \sqrt[3]{\frac{33 \frac{1}{2}}{n}}$$

n	f_n	n	f_n	n	f_n	n	f_n	n	f_n
rpm		rpm		rpm		rpm		rpm	
10	1,49	55	0,846	340	0,461	1800	0,265	9500	0,152
11	1,45	60	0,822	360	0,452	1900	0,26	10000	0,149
12	1,41	65	0,8	380	0,444	2000	0,255	11000	0,145
13	1,37	70	0,781	400	0,437	2200	0,247	12000	0,141
14	1,34	75	0,763	420	0,43	2400	0,24	13000	0,137
15	1,3	80	0,747	440	0,423	2600	0,234	14000	0,134
16	1,28	85	0,732	460	0,417	2800	0,228	15000	0,131
17	1,25	90	0,718	480	0,411	3000	0,223	16000	0,128
18	1,23	95	0,705	500	0,405	3200	0,218	17000	0,125
19	1,21	100	0,693	550	0,393	3400	0,214	18000	0,123
20	1,19	110	0,672	600	0,382	3600	0,21	19000	0,121
22	1,15	120	0,652	650	0,372	3800	0,206	20000	0,119
24	1,12	130	0,635	700	0,362	4000	0,203	22000	0,115
26	1,09	140	0,62	750	0,354	4200	0,199	24000	0,112
28	1,06	150	0,606	800	0,347	4400	0,196	26000	0,109
30	1,04	160	0,593	850	0,34	4600	0,194	28000	0,106
32	1,01	170	0,581	900	0,333	4800	0,191	30000	0,104
34	0,993	180	0,57	950	0,327	5000	0,188	32000	0,101
36	0,975	190	0,56	1000	0,322	5500	0,182	34000	0,0993
38	0,957	200	0,55	1100	0,312	6000	0,177	36000	0,0975
40	0,941	220	0,533	1200	0,303	6500	0,172	38000	0,0957
42	0,926	240	0,518	1300	0,295	7000	0,168	40000	0,0941
44	0,912	260	0,504	1400	0,288	7500	0,164	42000	0,0926
46	0,898	280	0,492	1500	0,281	8000	0,161	44000	0,0912
48	0,886	300	0,481	1600	0,275	8500	0,158	46000	0,0898
50	0,874	320	0,471	1700	0,27	9000	0,155	50000	0,0874

Dimensionamento

Vida nominal L_h e fator de rotação f_n para rolamentos de rolos

▼ Valores f_L para rolamentos de rolos

$$f_L = \sqrt[3]{\frac{10}{3} \frac{L_h}{500}}$$

L_h	f_L	L_h	f_L	L_h	f_L	L_h	f_L	L_h	f_L
h		h		h		h		h	
100	0,617	420	0,949	1700	1,44	6500	2,16	28000	3,35
110	0,635	440	0,962	1800	1,47	7000	2,21	30000	3,42
120	0,652	460	0,975	1900	1,49	7500	2,25	32000	3,48
130	0,668	480	0,988	2000	1,52	8000	2,3	34000	3,55
140	0,683	500	1	2200	1,56	8500	2,34	36000	3,61
150	0,697	550	1,03	2400	1,6	9000	2,38	38000	3,67
160	0,71	600	1,06	2600	1,64	9500	2,42	40000	3,72
170	0,724	650	1,08	2800	1,68	10000	2,46	42000	3,78
180	0,736	700	1,11	3000	1,71	11000	2,53	44000	3,83
190	0,748	750	1,13	3200	1,75	12000	2,59	46000	3,88
200	0,76	800	1,15	3400	1,78	13000	2,66	48000	3,93
220	0,782	850	1,17	3600	1,81	14000	2,72	50000	3,98
240	0,802	900	1,19	3800	1,84	15000	2,77	55000	4,1
260	0,822	950	1,21	4000	1,87	16000	2,83	60000	4,2
280	0,84	1000	1,23	4200	1,89	17000	2,88	65000	4,31
300	0,858	1100	1,27	4400	1,92	18000	2,93	70000	4,4
320	0,875	1200	1,3	4600	1,95	19000	2,98	80000	4,58
340	0,891	1300	1,33	4800	1,97	20000	3,02	90000	4,75
360	0,906	1400	1,36	5000	2	22000	3,11	100000	4,9
380	0,921	1500	1,39	5500	2,05	24000	3,19	150000	5,54
400	0,935	1600	1,42	6000	2,11	26000	3,27	200000	6,03

▼ Valores f_n para rolamentos de rolos

$$f_n = \sqrt[3]{\frac{33 \frac{1}{2}}{n}}$$

n	f_n	n	f_n	n	f_n	n	f_n	n	f_n
rpm		rpm		rpm		rpm		rpm	
10	1,44	55	0,861	340	0,498	1800	0,302	9500	0,183
11	1,39	60	0,838	360	0,49	1900	0,297	10000	0,181
12	1,36	65	0,818	380	0,482	2000	0,293	11000	0,176
13	1,33	70	0,8	400	0,475	2200	0,285	12000	0,171
14	1,3	75	0,784	420	0,468	2400	0,277	13000	0,167
15	1,27	80	0,769	440	0,461	2600	0,270	14000	0,163
16	1,25	85	0,755	460	0,455	2800	0,265	15000	0,16
17	1,22	90	0,742	480	0,449	3000	0,259	16000	0,157
18	1,2	95	0,73	500	0,444	3200	0,254	17000	0,154
19	1,18	100	0,719	550	0,431	3400	0,25	18000	0,151
20	1,17	110	0,699	600	0,42	3600	0,245	19000	0,149
22	1,13	120	0,681	650	0,41	3800	0,242	20000	0,147
24	1,1	130	0,665	700	0,401	4000	0,238	22000	0,143
26	1,08	140	0,65	750	0,393	4200	0,234	24000	0,139
28	1,05	150	0,637	800	0,385	4400	0,231	26000	0,136
30	1,03	160	0,625	850	0,378	4600	0,228	28000	0,133
32	1,01	170	0,613	900	0,372	4800	0,225	30000	0,13
34	0,994	180	0,603	950	0,366	5000	0,222	32000	0,127
36	0,977	190	0,593	1000	0,36	5500	0,216	34000	0,125
38	0,961	200	0,584	1100	0,35	6000	0,211	36000	0,123
40	0,947	220	0,568	1200	0,341	6500	0,206	38000	0,121
42	0,933	240	0,553	1300	0,333	7000	0,201	40000	0,119
44	0,92	260	0,54	1400	0,326	7500	0,197	42000	0,117
46	0,908	280	0,528	1500	0,319	8000	0,193	44000	0,116
48	0,896	300	0,517	1600	0,313	8500	0,19	46000	0,114
50	0,885	320	0,507	1700	0,307	9000	0,186	50000	0,111

Dimensionamento

Valores orientativos para f_L e dados para o cálculo

Aplicação	Valor f_L a ser alcançado	Dados para o cálculo																							
Veículos automotores																									
Motocicletas Carros de passageiros: acionamento Rolamentos protegidos contra sujeira: câmbio Carros de passageiros: rolamentos de rodas Caminhões leves Caminhões médios Caminhões pesados Ônibus	0,9 ... 1,6 1 ... 1,3 0,7 ... 1 1,4 ... 2,2 1,6 ... 2 1,8 ... 2,2 2 ... 2,6 1,8 ... 2,8	<p>Acionamento</p> <p>Regime de torque máximo com rotação do motor, considerando-se o momento de torção a ser transmitido. O valor médio de f_L é obtido dos valores individuais f_{L1}, f_{L2} e f_{L3}, ... relativos às diferentes velocidades da caixa de câmbio por frações de tempo q_1, q_2, q_3, ... (%)</p> $f_L = \sqrt[3]{\frac{100}{\frac{q_1}{f_{L1}^3} + \frac{q_2}{f_{L2}^3} + \frac{q_3}{f_{L3}^3} + \dots}}$ <p>Rolamentos de roda, por exemplo para veículos coletivos</p> <p>Carga de eixo estática K_{stat} em velocidade média. Valor f_L médio (vide acima), resultante das três seguintes condições de rodagem: em linha reta, boa pista, com K_{stat}; em linha reta, com pista irregular, com $K_{stat} \cdot f_z$; em curva, com $K_{stat} \cdot f_z \cdot m$.</p> <table border="1"> <thead> <tr> <th>Tipo de veículo</th> <th>fator f_z adicional</th> </tr> </thead> <tbody> <tr> <td>Carros de passageiros, ônibus, motocicletas</td> <td>1,3</td> </tr> <tr> <td>Furgão, caminhão, cavalos mecânicos</td> <td>1,5</td> </tr> <tr> <td>Caminhão fora de estrada, trator agrícola</td> <td>1,5 ... 1,7</td> </tr> </tbody> </table> <p>O fator m considera a aderência ao solo</p> <table border="1"> <thead> <tr> <th>Tipo de rodas</th> <th>m</th> </tr> </thead> <tbody> <tr> <td>Rodas dirigíveis</td> <td>0,6</td> </tr> <tr> <td>Rodas não dirigíveis</td> <td>0,35</td> </tr> </tbody> </table> <p>Esforços máximos (pressão dos gases, força de inércia) no ponto morto superior com carga máxima</p> <p>Fator f_z:</p> <table border="1"> <thead> <tr> <th>Sistema</th> <th>Motor ciclo Otto</th> <th>Motor Diesel</th> </tr> </thead> <tbody> <tr> <td>Dois tempos</td> <td>0,35</td> <td>0,5</td> </tr> <tr> <td>Quatro tempos</td> <td>0,3</td> <td>0,4</td> </tr> </tbody> </table>	Tipo de veículo	fator f_z adicional	Carros de passageiros, ônibus, motocicletas	1,3	Furgão, caminhão, cavalos mecânicos	1,5	Caminhão fora de estrada, trator agrícola	1,5 ... 1,7	Tipo de rodas	m	Rodas dirigíveis	0,6	Rodas não dirigíveis	0,35	Sistema	Motor ciclo Otto	Motor Diesel	Dois tempos	0,35	0,5	Quatro tempos	0,3	0,4
Tipo de veículo	fator f_z adicional																								
Carros de passageiros, ônibus, motocicletas	1,3																								
Furgão, caminhão, cavalos mecânicos	1,5																								
Caminhão fora de estrada, trator agrícola	1,5 ... 1,7																								
Tipo de rodas	m																								
Rodas dirigíveis	0,6																								
Rodas não dirigíveis	0,35																								
Sistema	Motor ciclo Otto	Motor Diesel																							
Dois tempos	0,35	0,5																							
Quatro tempos	0,3	0,4																							
Motores de combustão interna	1,2 ... 2	Esforços máximos (pressão dos gases, força de inércia) no ponto morto superior com carga máxima																							
Veículos ferroviários																									
Mancais de rolamentos para vagões de extração Bondes Vagões de passageiros Vagões de carga Vagões de minério Carros tração Locomotivas / rolamento externo Locomotivas / rolamento interno	2,5 ... 3,5 3,5 ... 4 3 ... 3,5 3 ... 3,5 3 ... 3,5 3,5 ... 4 3,5 ... 4 4,5 ... 5	<p>Carga estática sobre o eixo com fator de correção f_z (depende da velocidade máxima, tipo de veículo e super estrutura da via permanente).</p> <table border="1"> <thead> <tr> <th>Tipo de veículo</th> <th>f_z</th> </tr> </thead> <tbody> <tr> <td>Vagões de minério, de extração, de siderurgia</td> <td>1,2 ... 1,4</td> </tr> <tr> <td>Vagões de carga, de passageiros</td> <td></td> </tr> <tr> <td>carros de tração, bondes</td> <td>1,2 ... 1,5</td> </tr> <tr> <td>Locomotivas</td> <td>1,3 ... 1,8</td> </tr> </tbody> </table> <p>Grupos de carga com os correspondentes números médios de rotação, valor f_L médio (vide também acionamento de veículos automotores).</p>	Tipo de veículo	f_z	Vagões de minério, de extração, de siderurgia	1,2 ... 1,4	Vagões de carga, de passageiros		carros de tração, bondes	1,2 ... 1,5	Locomotivas	1,3 ... 1,8													
Tipo de veículo	f_z																								
Vagões de minério, de extração, de siderurgia	1,2 ... 1,4																								
Vagões de carga, de passageiros																									
carros de tração, bondes	1,2 ... 1,5																								
Locomotivas	1,3 ... 1,8																								
Caixa de engrenagens de veículos ferroviários	3 ... 4,5																								

Dimensionamento

Valores orientativos para f_L e dados para o cálculo

Aplicação	Valor f_L a ser alcançado	Dados para o cálculo
Construção naval		
Rolamento de empuxo do hélice do navio Rolamento do eixo da hélice do navio Grandes redutores marítimos Pequenos redutores marítimos Reversores para barcos	3 ... 4 4 ... 6 2,5 ... 3,7 2 ... 3 1,5 ... 2,5	Empuxo nominal da hélice, n° de rotações nominal Peso proporcional do eixo, n° de rotações nominal, $f_z = 2$ Potência nominal, n° de rotações nominal Potência nominal, n° de rotações nominal Potência nominal, n° de rotações nominal
Rolamentos do leme do navio		
		Solicitados estaticamente por: esforço do leme, peso do leme, esforço de acionamento
Máquinas agrícolas		
Tratores agrícolas Máquinas automotrizes Máquinas de uso sazonal	1,5 ... 2 1,5 ... 2 1 ... 1,5	Vide veículos automotores Vide veículos automotores Potência máxima, n° de rotações nominal
Maquinaria de terraplanagem		
Tratores de esteira, carregadeiras Escavadeiras/mecanismo propulsor Escavadeiras/mecanismo giratório Rolos compressores vibratórios, compactadores Excitadores	2 ... 2,5 1 ... 1,5 1,5 ... 2 1,5 ... 2,5 1 ... 1,5	Vide veículos automotores Valor médio de acionamento hidroestático Número médio de rotações Força centrífuga $\cdot f_z$ (fator adicional $f_z = 1,1 \dots 1,3$)
Motores elétricos		
Motores para aparelhos eletrodomésticos Motores de série Motores de grande porte Motores de tração	1,5 ... 2 3,5 ... 4,5 4 ... 5 3 ... 3,5	Peso do rotor $\cdot f_z$; n° de rotações nominal Fator adicional $f_z = 1,5 \dots 2$ para motores estacionários $f_z = 1,5 \dots 2,5$ para motores de tração Com acionamento por pinhão: esforços generalizados
Laminadores, equipamentos siderúrgicos		
Laminadores	1 ... 3	Pressão média de laminação, velocidade de laminação (Valor f_L conforme o tipo de laminador e o programa de laminação)
Acionamento de laminadores Mesas de rolos Máquinas de fundição por centrifugação	3 ... 4 2,5 ... 3,5 3,5 ... 4,5	Potência nominal, n° de rotações nominal Peso do material a laminar, choques, velocidade de laminação Peso, desbalanceamento, n° de rotações nominal
Convertedor		
		Solicitação estática por peso máximo
Máquinas-ferramenta		
Fusos de tornos, de fresadoras Fusos de furadeiras Fusos de retificadoras Fusos de porta-peças de retificadoras	3 ... 4,5 3 ... 4 2,5 ... 3,5 3,5 ... 5	Potência de corte, potência de acionamento, pré-carga Peso da peça, n° de rotações em serviço
Caixas de engrenagem de máquinas-ferramenta Prensas/Volante Prensas/eixo excêntrico Ferramentas elétricas e de ar comprimido	3 ... 4 3,5 ... 4 3 ... 3,5 2 ... 3	Potência nominal, n° de rotações nominal Peso do volante, n° de rotações nominal Potência de prensagem, fração de tempo, n° de rotações nominal Potência de corte e acionamento, n° de rotações nominal

Dimensionamento

Valores orientativos para f_L e dados para o cálculo

Aplicação	Valor f_L a ser alcançado	Dados para o cálculo
Máquinas de beneficiamento de madeira		
Fusos de tupias e eixos de plainas	3 ... 4	Força de corte e de acionamento, n° de rotações nominal
Rolamentos principais de serras de fita	3,5 ... 4	Forças de inércia, n° de rotações nominal
Rolamentos de biela de serras de fita	2,5 ... 3	Forças de inércia, n° de rotações nominal
Serra circular	2 ... 3	Força de acionamento e de corte, n° de rotações nominal
Acionamento em máquinas em geral		
Redutores universais	2 ... 3	Potência nominal, n° de rotações nominal
Motores de acionamento	2 ... 3	Potência nominal, n° de rotações nominal
Engrenagens de grande porte, estacionárias	3 ... 4,5	Potência nominal, n° de rotações nominal
Equipamentos de transporte e de extração		
Acionamento de correias/mineração de superfície	4,5 ... 5,5	Potência nominal, n° de rotações nominal
Transportadoras/mineração de superfície	4,5 ... 5	Peso da correia e da carga, n° de rotações em serviço
Rolos de apoio de correias transportadoras em geral	2,5 ... 3,5	Peso da correia e da carga, n° de rotações em serviço
Transportadoras de correias	4 ... 4,5	Força da correia, peso da correia e da carga, n° de rotações em serviço
Escavadeira de roda de pás/mecanismo de propulsão	2,5 ... 3,5	Potência nominal, n° de rotações nominal
Escavadeira de roda de pás/roda de pás	4,5 ... 6	Resistência de solo, peso, n° de rotações nominal
Escavadeira de roda de pás/acionamento da roda de pás	4,5 ... 5,5	Potência nominal, n° de rotações nominal
Polia de cabos transportadores	4 ... 4,5	Esforço do cabo, n° de rotações nominal (DIN 22 410)
Rolos de cabos	2,5 ... 3,5	Esforço do cabo, n° de rotações nominal
Bombas, sopradores, compressores		
Ventiladores, sopradores	3,5 ... 4,5	Empuxo axial, resp. radial, peso do rotor, desbalanceamento
Sopradores de grande porte	4 ... 5	Desbalanceamento = peso do rotor · f_z ; n° de rotações nominal
		Fator adicional $f_z = 0,5$ para sopradores de ar fresco
		$f_z = 0,8 \dots 1$ para sopradores de gases quentes
Bombas de pistão	3,5 ... 4,5	Potência nominal, n° de rotações nominal
Bombas centrífugas	3 ... 4,5	Empuxo axial, peso do rotor, n° de rotações nominal
Bombas hidráulicas axiais de pistão e bombas hidráulicas radiais de pistão	1 ... 2,5	Pressão nominal, n° de rotações nominal
Bombas de engrenagens	1 ... 2,5	Pressão de serviço, n° de rotações nominal
Compressores	2 ... 3,5	Pressão de serviço, força de inércia, n° de rotações nominal
Centrífugas, misturadores		
Centrífugas	2,5 ... 3	Peso, desbalanceamento, n° de rotações nominal
Misturadores de maior porte	3,5 ... 4	Peso, força de acionamento, n° de rotações nominal
Britadores, moinhos, peneiras e outros		
Britadores de mandíbulas	3 ... 3,5	Potência de acionamento, raio de excentricidade, n° de rotações nominal
Britador de cone, britador de rolos	3 ... 3,5	Força de trituração · n° de rotações nominal
Moinhos de percussão, moinhos de martelos	4 ... 5	Peso do rotor · n° de rotações nominal; $f_z = 2 \dots 2,5$
moinhos de impacto	4 ... 5	Peso total, n° de rotações nominal; $f_z = 1,5 \dots 2,5$
Moinhos tubulares	2 ... 3	Força centrífuga · f_z ; n° de rotações nominal $f_z = 1,2 \dots 1,3$
Moinhos vibratórios	4 ... 5	Força de compressão · f_z ; $f_z = 1,5 \dots 3$
Moinhos verticais de rolos e pistas	2,5 ... 3	Força centrífuga · n° de rotações nominal; $f_z = 1,2$
Peneiras vibratórias	3,5 ... 4	Força de compressão, n° de rotações nominal
Prensas de briquetagem	4 ... 5	Carga dos roletes · f_z ; n° de rotações nominal
Roletes para fornos giratórios		Fator para cargas excêntricas $f_z = 1,2 \dots 1,3$
		Em casos de cargas mais elevadas, examinar também a capacidade de carga estática

Dimensionamento

Valores orientativos para f_L e dados para o cálculo

Aplicação	Valor f_L a ser alcançado	Dados para o cálculo
Máquinas de papel e impressoras		
Máquinas de papel/parte úmida	5 ... 5,5	Tração de peneira, tração de feltro, peso dos cilindros, força de compressão, n° de rotações nominal
Máquinas de papel/parte secadora	5,5 ... 6,5	
Máquinas de papel/parte refinadora	5 ... 5,5	
Máquinas de papel/calandras	4,5 ... 5	
Impressoras	4 ... 4,5	Peso dos cilindros, força de compressão, n° de rotações nominal
Máquinas têxteis		
Fiadeiras, fusos de teares	3,5 ... 4,5	Desbalanceamento, n° de rotações nominal
Máquinas de malharia	3 ... 4	Força de acionamento, desbalanceamento, força de inércia, n° de rotações nominal
Máquinas para processamento de plástico		
Extrusoras	3 ... 3,5	Pressão máxima de injeção, n° de rotações em serviço. Em máquinas de injeção de plásticos deve ser verificada também a capacidade de carga estática
Calandras de borracha e de material plástico	3,5 ... 4,5	Pressão média de laminação, n° médio de rotações (temperatura)
Transmissão por correias e cabos		
Transmissão por corrente		Força periférica f_z (devido à pré-carga e aos choques)
Correias em V		$f_z = 1,5$
Correias de fibra		$f_z = 2 \dots 2,5$
Correias de couro		$f_z = 2 \dots 3$
Cintas de aço		$f_z = 2,5 \dots 3,5$
Correias dentadas		$f_z = 3 \dots 4$
		$f_z = 1,5 \dots 2$

Dimensionamento

Cálculo ampliado da duração da vida

Cálculo ampliado da duração da vida

A vida nominal L ou L_h difere mais ou menos da vida atingível dos rolamentos na prática. Das condições de serviço, a equação $L = (C/P)^p$ considera apenas a carga. Em realidade, porém, a vida atingível depende ainda de uma série de outras influências como, p.ex. da espessura da película lubrificante, da limpeza na fenda de lubrificação, da aditivação dos lubrificantes e do tipo construtivo do rolamento.

Por isto, a Norma DIN ISO 281 incluiu, adicionalmente à duração da vida nominal a “duração atingível modificada da vida”, não tendo, entretanto, indicado ainda um valor numérico para o fator que considera as condições em serviço. Ao contrário, no sistema de cálculos da FAG, as condições em serviço podem ser quantificadas numericamente pelo fator a_{23} . Como um critério para o dimensionamento também é considerado o fator f_{s^*} . Este é uma medida para as tensões de pressão máximas que surgem nos contatos rolantes.

Duração atingível (modificada) da vida

Segundo DIN ISO 281 a duração atingível (modificada) da vida é obtida segundo a seguinte fórmula:

$$L_{na} = a_1 \cdot a_2 \cdot a_3 \cdot L \text{ [10}^6 \text{ rotações]}$$

Ou expresso em horas:

$$L_{hna} = a_1 \cdot a_2 \cdot a_3 \cdot L_h \text{ [h]}$$

Onde:

- L_{na} a duração atingível (modificada) da vida [10⁶ rotações]
- L_{hna} a duração atingível da vida [h]
- a_1 o fator para a probabilidade de falha
- a_2 o fator para o material
- a_3 o fator para as condições em serviço
- L, L_h a duração da vida nominal [10⁶ rotações] resp. [h]

Fator a_1 para a probabilidade de falha

As falhas dos rolamentos devidas à fadiga estão sujeitas as leis de probabilidade estatística, motivo pelo qual, a probabilidade de falha deve ser considerada no cálculo da duração da vida. Normalmente, calcula-se com 10% de probabilidade de falha. A vida L_{10} é a vida nominal.

Para poder abarcar as probabilidades de falha entre 10% e 1% é utilizado o fator a_1 , conforme a tabela abaixo:

▼ Fator a_1						
Probabilidade de falha %	10	5	4	3	2	1
Duração da vida até a fadiga	L_{10}	L_5	L_4	L_3	L_2	L_1
Fator a_1	1	0,62	0,53	0,44	0,33	0,21

Fator a_2 para a matéria-prima

O fator a_2 considera as características do material e seu tratamento térmico. A Norma só permite fatores $a_2 > 1$ para rolamentos de aço com alto grau de pureza.

Fator a_3 para as condições de serviço

O fator a_3 considera as condições de serviço, principalmente a situação da lubrificação no número de rotações em serviço e a temperatura em serviço. A Norma ainda não considera valores numéricos para este fator.

Dimensionamento

Cálculo ampliado da duração da vida

Método FAG do cálculo ampliado da duração da vida

Experiências extensas e sistemáticas feitas em laboratório corroboradas por conhecimentos obtidos na prática, possibilitam quantificar hoje a influência das mais variadas condições de serviço sobre a vida atingível pelos rolamentos.

O método de cálculo para a determinação da vida atingível se apoia na ISO 281 e considera as influências da magnitude de carga, a espessura da película lubrificante, aditivos dos lubrificantes, contaminações na fresta de lubrificação e o tipo construtivo do rolamento.

Se houver mudanças das influências durante o tempo de serviço, para cada quota de tempo deverá ser determinado o valor de L_{hna} e daí, a vida atingível aplicando-se a fórmula à página 49.

Este método de cálculo demonstra que os rolamentos têm durabilidade permanente, se forem cumpridas as seguintes premissas:

- máxima limpeza na película lubrificante correspondente a $\bar{V} = 0,3$ (vide à página 46)
- uma separação completa das superfícies pela película lubrificante
- uma sollicitação correspondente a $f_{s^*} \geq 8$

$$f_{s^*} = C_0/P_{0^*}$$

C_0 é a capacidade de carga estática [kN]

P_{0^*} é a carga equivalente do rolamento [kN] que é determinada através da equação

$$P_{0^*} = X_0 \cdot F_r + Y_0 \cdot F_a \text{ [kN]}$$

onde X_0 e Y_0 são fatores das tabelas dos rolamentos

e

F_r é a força radial dinâmica [kN]

F_a é a força axial dinâmica [kN]

Através do índice de sollicitação f_{s^*} é feita uma relação entre a sollicitação do rolamento e o desenvolvimento usual na construção de máquinas.

Duração da vida atingível L_{na}, L_{hna}

$$L_{na} = a_1 \cdot a_{23} \cdot L \text{ [10}^6 \text{ rotações]}$$

e

$$L_{hna} = a_1 \cdot a_{23} \cdot L_h \text{ [h]}$$

Sendo

- a_1 o fator para a probabilidade de falha (vide à página 40)
- a_{23} o fator para o material e as condições de serviço. Devido à sua interdependência, a FAG reuniu os fatores a_2 e a_3 mencionados na DIN ISO 281 no fator a_{23} , sendo:
 $a_{23} = a_2 \cdot a_3$
- L duração da vida nominal [10⁶ rotações]
- L_h duração da vida nominal [h]

Fator a_{23}

O fator a_{23} para a determinação da duração da vida atingível L_{na} ou L_{hna} (vide o parágrafo anterior), é obtido da relação

$$a_{23} = a_{23II} \cdot s$$

Sendo

a_{23II} o valor básico (diagrama da página 45)

s o fator de limpeza (diagramas da página 47)

O fator a_{23} considera as influências do material, tipo construtivo do rolamento, sollicitação, lubrificação e limpeza, vide o esquema da página 42, em cima.

O ponto de partida para a determinação do fator a_{23} é o diagrama da página 45. O campo mais importante para a prática é o campo II do diagrama, que vale para limpeza normal (valor básico de a_{23} para $s = 1$)

Com uma limpeza melhor ou pior, será calculado com um fator $s > 1$, resp. $s < 1$.

Dimensionamento

Cálculo ampliado da duração da vida

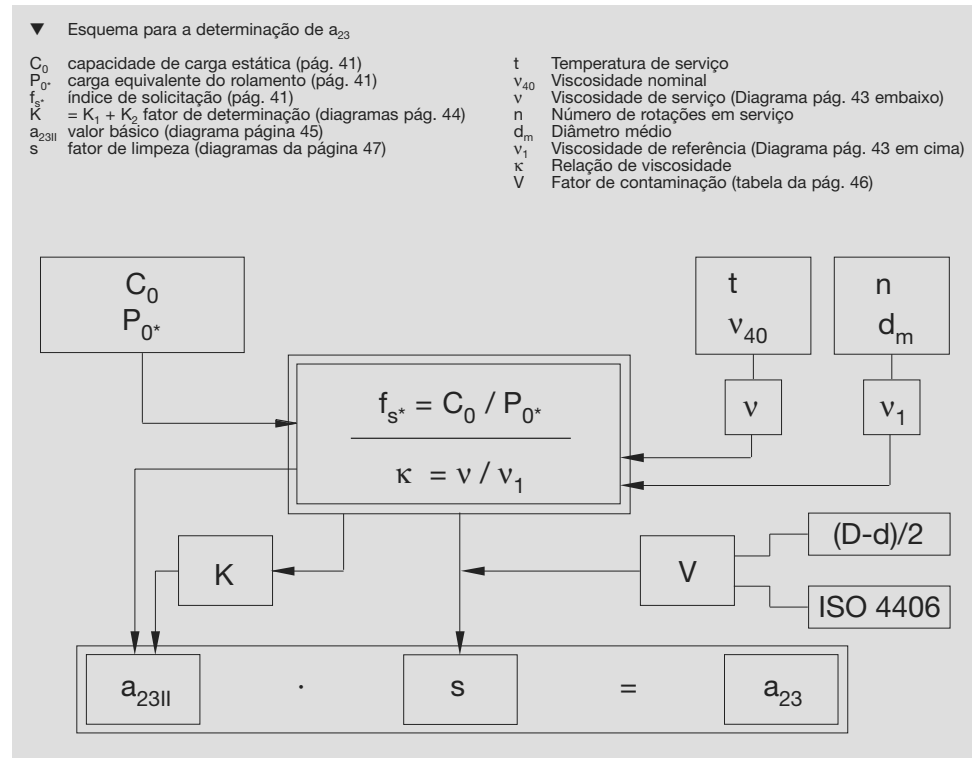

Relação de viscosidade κ

No eixo de abcissas do diagrama da página 45 está indicada a relação de viscosidade κ como medida para a formação da película lubrificante.

$$\kappa = v/v_1$$

v viscosidade em serviço da película lubrificante no contato de rolagem

v_1 viscosidade de referência na dependência do diâmetro e do número de rotações

A viscosidade de referência v_1 é determinada através do diagrama da página 43, em cima, com o auxílio do diâmetro médio do rolamento $(D + d)/2$ e do número de rotações em serviço.

A viscosidade em serviço v de um óleo lubrificante é obtida do diagrama V-T (vide à página 43, embaixo) com o auxílio da temperatura em serviço t e da viscosidade (nominal) do óleo a 40 °C.

Para graxas, usa-se para v a viscosidade em serviço do óleo básico.

Sugestões para a viscosidade do óleo e para a seleção do óleo, vide também à página 131.

Em rolamentos altamente solicitados e com grandes parcelas de deslizamento ($f_s < 4$) a temperatura do rolamento nas áreas de contato dos corpos rolantes é até 20 K mais alta que a temperatura medida no anel do rolamento parado (sem influência de aquecimento externo). Isto é em parte considerado, colocando-se a metade do valor da viscosidade v obtida do diagrama V-T na fórmula $\kappa = v/v_1$.

Dimensionamento

Cálculo ampliado da duração da vida

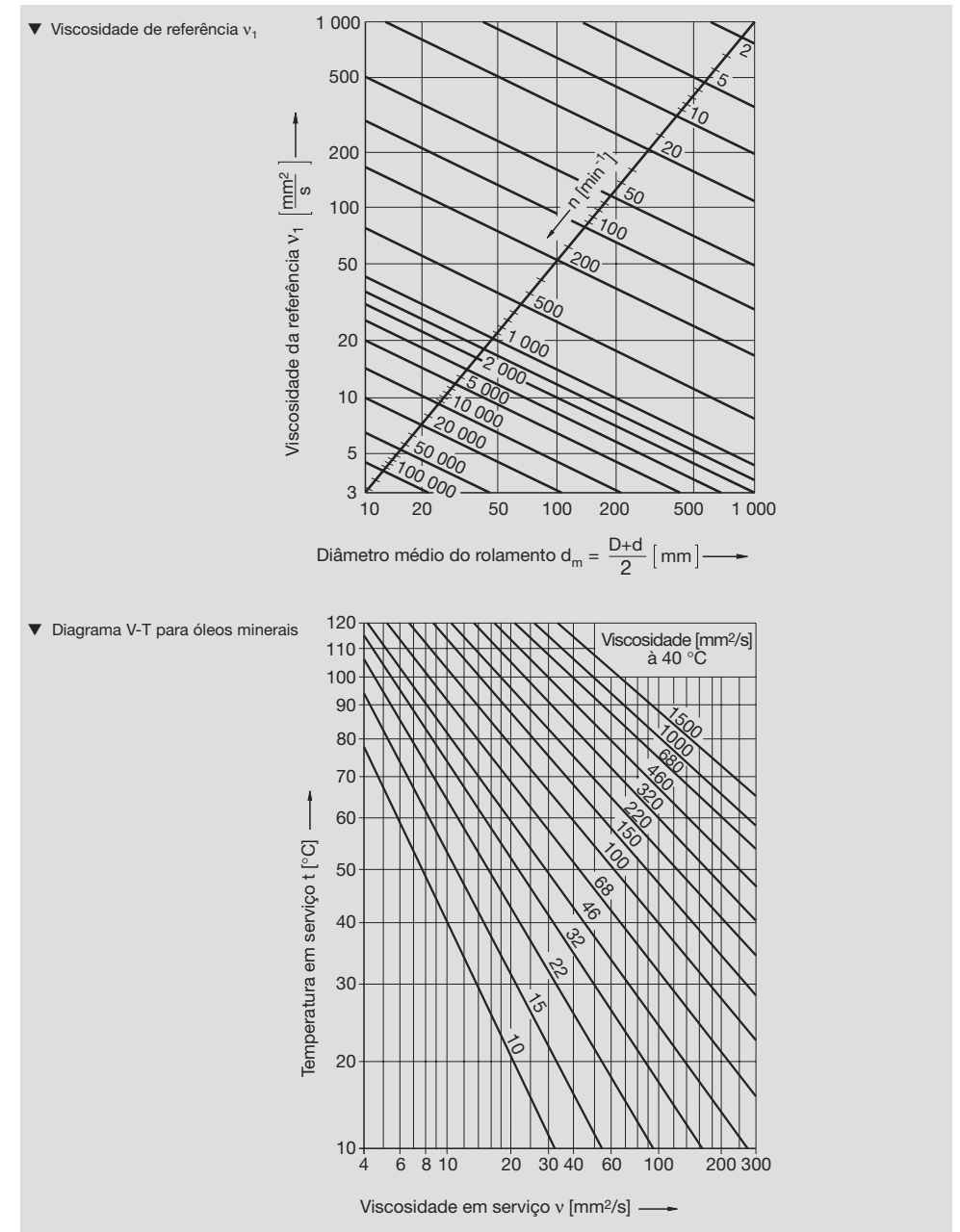

Dimensionamento

Cálculo ampliado da duração da vida

Valor básico a_{23II}

Para poder determinar com mais precisão o valor básico a_{23II} no diagrama, página 45, é necessário ter-se o fator determinante $K = K_1 + K_2$.

O valor de K_1 pode ser obtido do diagrama acima, na dependência do tipo construtivo do rolamento e do índice de solitação f_{s^*} .

K_2 depende da relação de viscosidade κ e do índice f_{s^*} . Os valores do diagrama (abaixo) valem para lubrificantes não aditivados ou para lubrificantes com aditivos, cuja eficiência especial não tenham sido testados em rolamentos.

Com $K = 0$ até 6, a_{23II} se situa em uma das curvas no campo II do diagrama, página 45.

Com $K > 6$, só pode ser esperado um fator a_{23} no campo III, quando se deverá almejar um valor de K menor e mediante uma melhora das condições, alcançar o campo II definido.

Se for lubrificado com a quantidade certa e com uma graxa bem adequada, podem ser selecionados valores K_2 , como para óleos bem aditivados. A escolha correta da graxa é muito importante em rolamentos com grandes parcelas de deslizamento e nos de grande porte, altamente solitados. Na determinação do valor a_{23II} e, sem um conhecimento preciso da aptidão da graxa, deverá ser aplicado o limite inferior do campo II. Isso vale principalmente quando não se pode manter os intervalos de lubrificação.

▼ Fator determinante K_1 , na dependência do índice f_{s^*} e do tipo construtivo do rolamento

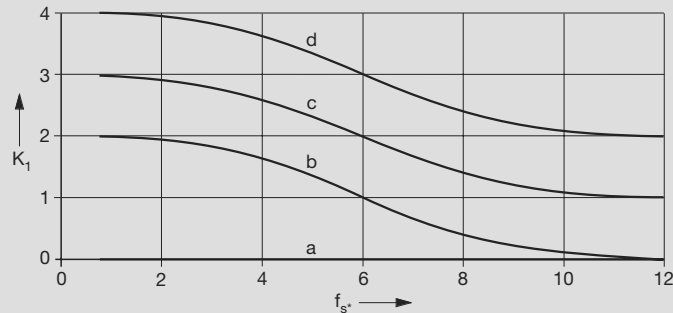

- a Rolamento fixo de esferas
- b Rolamento de rolos cônicos, rolamento de rolos cilíndricos
- c Rolamento autocompensador de rolos, rolamento axial autocompensador de rolos³⁾, rolamento axial de rolos cilíndricos^{1), 3)}
- d Rolamentos de rolos cilíndricos sem gaiola^{1), 2)}

¹⁾ $V < 1$ só é atingível em combinação com filtragem fina do lubrificante, de outra forma usar $K_1 \geq 6$.
²⁾ Considere na determinação de v : o atrito é no mínimo o dobro do que nos rolamentos com gaiola. Isto leva a temperaturas mais altas do rolamento.
³⁾ Considerar a carga mínima (página 500).

▼ Fator determinante K_2 , na dependência do índice f_{s^*} para lubrificantes não aditivados e para lubrificantes com aditivos, cuja eficiência especial não tenham sido testados em rolamentos.

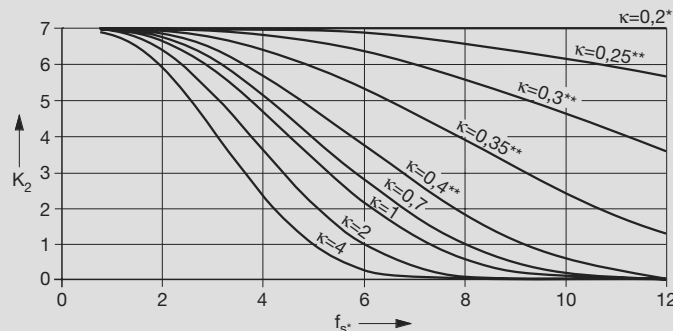

K_2 se torna 0 em lubrificantes com aditivos para os quais haja uma comprovação positiva.

** Com $\kappa \leq 0,4$ o desgaste se propaga no rolamento, se não for impedido por aditivos apropriados.

Dimensionamento

Cálculo ampliado da duração da vida

▼ Valor básico a_{23II} para a determinação do fator a_{23}

- $\kappa = v/v_1$ relação de viscosidade
- v Viscosidade do lubrificante em serviço, vide à página 42
- v_1 Viscosidade de referência, vide à página 42
- $K = K_1 + K_2$ Fator determinante para o valor básico a_{23II}
- Vide à página 44

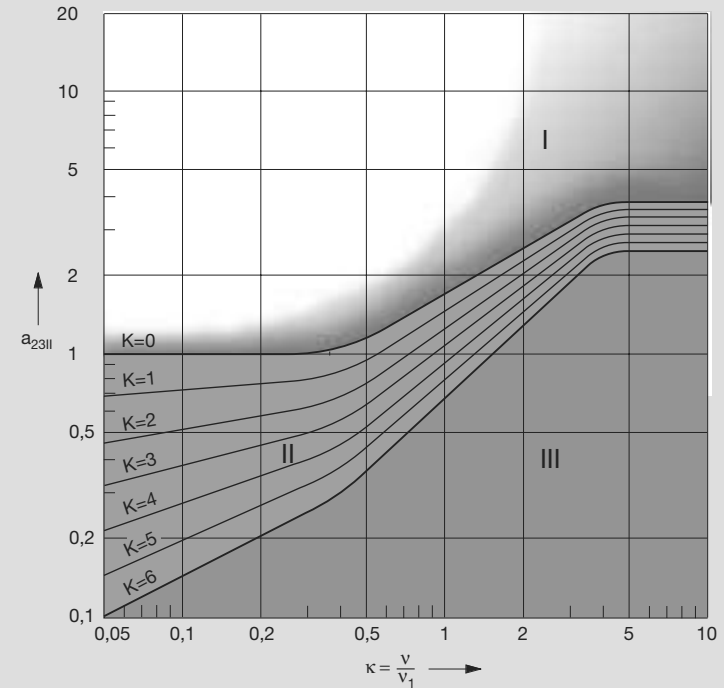

Campo

- I: Transição para a durabilidade permanente
 Premissa: máxima limpeza na fresta de lubrificação e cargas não muito elevadas, lubrificante adequado
- II: Limpeza normal na fresta de lubrificação
 (com aditivos comprovados em rolamentos, também, são possíveis valores de $a_{23} > 1$ com $\kappa < 0,4$ a_{23})
- III: Condições de lubrificação inadequadas,
 Contaminação do lubrificante,
 Lubrificantes inadequados

Limites do cálculo de duração da vida

A falha do material também é considerada somente como causa de falha no cálculo ampliado da duração da vida. O cálculo ampliado da vida obtido só pode corresponder à "duração da vida efetiva do rolamento", se o prazo de utilização do lubrificante ou a duração da vida limitada por desgaste não for menor que a duração até a fadiga.

Dimensionamento

Cálculo ampliado da duração da vida

Fator de limpeza s

O fator de limpeza s quantifica a influência da contaminação na duração da vida. Para a determinação de s , é necessário obter-se a grandeza de contaminação V (vide abaixo).

Para uma **limpeza normal** ($V = 1$) sempre vale 1, ou seja $a_{23II} = a_{23}$.

Em uma **limpeza melhorada** ($V = 0,5$) e em uma **limpeza máxima** ($V = 0,3$), obtém-se, partindo do valor f_{s^*} (vide à página 41) e, na dependência da relação de viscosidade \cdot da área direita do diagrama, página 47, um fator de limpeza de $s \geq 1$.

Com $\kappa \leq 0,4$, vale $s = 1$.

Com $V = 2$ (**lubrificante moderadamente contaminado**) e $V = 3$ (**lubrificante fortemente contaminado**) se torna $s < 1$ da área b do diagrama à página 47. A diminuição dos valores de s por altos valores de V atua tanto mais forte quanto menos seja solicitado o rolamento.

Grandeza determinante V para a avaliação da limpeza

A grandeza determinante V depende do corte

transversal do rolamento, do tipo de contato no contato rolante e do grau de pureza do óleo. Se, na área de contato mais solicitada de um rolamento, forem sobrerroladas partículas duras a partir de um determinado tamanho, as impressões deixadas nas áreas de contato de rolagem levam a uma fadiga prematura do material.

Quanto menor for a área de contato tanto mais nociva é a ação de um determinado tamanho de partículas.

Portanto, os rolamentos pequenos reagem com mais sensibilidade com o mesmo grau de contaminação que os maiores e os rolamentos com contato fixo (rolamentos de esferas) com mais sensibilidade do que os de contato linear (rolamentos de rolos).

A **classe de pureza do óleo necessária** conforme ISO 4406 é uma grandeza mensurável para o grau de contaminação de um lubrificante. Para a sua determinação, é usado o método padronizado para a contagem de partículas. Neste, a quantidade de todas as partículas $> 5 \mu\text{m}$ e de todas as partículas $> 15 \mu\text{m}$ são classificadas em deter-

▼ Valores orientativos para a grandeza determinante de contaminação V

(D-d)/2 mm	V	Contato pontual classe de pureza do óleo exigida (conforme ISO 4406 ¹⁾)	valores orientativos para a taxa de resíduo no filtro conforme ISO 4572	Contato linear classe de pureza do óleo exigida (conforme ISO 4406 ¹⁾)	valores orientativos para a taxa de resíduo no filtro conforme ISO 4572
$\leq 12,5$	0,3	11/8	$\beta_{3,8} \text{ IV } 200$	12/9	$\beta_{3,8} \text{ IV } 200$
	0,5	12/9	$\beta_{3,8} \text{ IV } 200$	13/10	$\beta_{3,8} \text{ IV } 75$
	1	14/11	$\beta_{6,3} \text{ IV } 75$	15/12	$\beta_{6,3} \text{ IV } 75$
	2	15/12	$\beta_{6,3} \text{ IV } 75$	16/13	$\beta_{12,5} \text{ IV } 75$
	3	16/13	$\beta_{12,5} \text{ IV } 75$	17/14	$\beta_{25} \text{ IV } 75$
$> 12,5 \dots 20$	0,3	12/9	$\beta_{3,8} \text{ IV } 200$	13/10	$\beta_{3,8} \text{ IV } 75$
	0,5	13/10	$\beta_{3,8} \text{ IV } 75$	14/11	$\beta_{6,3} \text{ IV } 75$
	1	15/12	$\beta_{6,3} \text{ IV } 75$	16/13	$\beta_{12,5} \text{ IV } 75$
	2	16/13	$\beta_{12,5} \text{ IV } 75$	17/14	$\beta_{12,5} \text{ IV } 75$
	3	18/14	$\beta_{25} \text{ IV } 75$	19/15	$\beta_{25} \text{ IV } 75$
$> 20 \dots 35$	0,3	13/10	$\beta_{3,8} \text{ IV } 75$	14/11	$\beta_{6,3} \text{ IV } 75$
	0,5	14/11	$\beta_{6,3} \text{ IV } 75$	15/12	$\beta_{6,3} \text{ IV } 75$
	1	16/13	$\beta_{12,5} \text{ IV } 75$	17/14	$\beta_{12,5} \text{ IV } 75$
	2	17/14	$\beta_{12,5} \text{ IV } 75$	18/15	$\beta_{25} \text{ IV } 75$
	3	19/15	$\beta_{25} \text{ IV } 75$	20/16	$\beta_{25} \text{ IV } 75$
> 35	0,3	14/11	$\beta_{6,3} \text{ IV } 75$	14/11	$\beta_{6,3} \text{ IV } 75$
	0,5	15/12	$\beta_{6,3} \text{ IV } 75$	15/12	$\beta_{12,5} \text{ IV } 75$
	1	17/14	$\beta_{12,5} \text{ IV } 75$	18/14	$\beta_{12,5} \text{ IV } 75$
	2	18/15	$\beta_{12,5} \text{ IV } 75$	19/16	$\beta_{25} \text{ IV } 75$
	3	20/16	$\beta_{25} \text{ IV } 75$	21/17	$\beta_{25} \text{ IV } 75$

A classe de pureza do óleo como medida para a probabilidade de sobrerrolagem de partículas reductoras da duração da vida nos rolamentos pode ser determinada por amostras p.ex. por fabricantes de filtros e institutos. Deverá ser observada uma coleta apropriada de amostras (vide p.ex. DIN 51170). Também aparelhos de medição "on-line" se encontram hoje em dia à disposição. As classes de pureza são atingidas quando a quantidade total do óleo em circulação passar uma vez pelo filtro em poucos minutos. Para garantir uma boa limpeza dos mancais, é necessário um processo de enxágue antes da colocação em funcionamento dos mesmos.

Uma taxa de resíduo $\beta_3 \geq 200$ (ISO 4572) significa, p.ex. que no assim chamado teste "multi-pass", de 200 partículas $\geq 3 \mu\text{m}$ só uma passa pelo filtro. Filtros maiores que $\beta_{25} \geq 75$ não deverão ser usados, pelas consequências negativas para os demais agregados também instalados no circuito do óleo.

¹⁾ Só devem ser consideradas as partículas cuja dureza seja $> 50 \text{ HRC}$.

Dimensionamento

Cálculo ampliado da duração da vida

minadas classes de pureza de óleo ISO. Desta forma, um grau de pureza 15/12 conforme ISO 4406 significa que, em 100 ml de líquido se encontram entre 16000 e 32000 partículas $> 5 \mu\text{m}$ e entre 2000 e 4000 partículas $> 15 \mu\text{m}$. A diferença entre uma classe e outra reside no dobro, resp. na metade da quantidade das partículas. Especialmente as partículas com uma dureza $> 50 \text{ HRC}$ agem como reductoras da duração da vida nos rolamentos. Estas partículas são de aço temperado, areia e resíduos de material de abrasão. Principalmente os últimos são extremamente danosos.

Se, como em muitos casos de aplicação técnica, a maior parcela dos materiais estranhos contidos nas amostras de óleo estiver localizada na faixa de redução da duração da vida, a classe de pureza obtida com a contagem de partículas, pode ser comparada diretamente com os valores contidos na tabela à página 46. Se, entretanto, no exame do resíduo do filtro, for verificado que se trata quase que, p.ex., exclusivamente de contaminação mineral como areia de fundição ou grãos de material de

abrasão especialmente reductoras da duração da vida, os valores de medição deverão ser elevados em uma até duas classes de pureza, antes de determinar a grandeza de contaminação V . Ao contrário, se for comprovado que a maioria é de partículas macias, como madeira, fibras ou tinta no lubrificante, o valor de medição da contagem de partículas pode ser correspondentemente reduzido.

▼ Classes de pureza do óleo segundo ISO 4406 (exceto)

Quantidade de partículas por 100 ml acima de 5 μm		Quantidade de partículas por 100 ml acima de 15 μm		Código
mais do que e até	mais do que e até	mais do que e até	mais do que e até	
500000	1000000	64000	130000	20/17
250000	500000	32000	64000	19/16
130000	250000	16000	32000	18/15
64000	130000	8000	16000	17/14
32000	64000	4000	8000	16/13
16000	32000	2000	4000	15/12
8000	16000	1000	2000	14/11
4000	8000	500	1000	13/10
2000	4000	250	500	12/9
1000	2000	130	250	11/8
1000	2000	64	130	11/7
500	1000	32	64	10/6
250	500	32	64	9/6

▼ Diagrama para a determinação do fator de limpeza s a diagrama para limpeza melhorada ($V = 0,5$) até máxima ($V = 0,3$) b diagrama para lubrificante moderadamente contaminado ($V = 2$) e lubrificante altamente contaminado ($V = 3$)

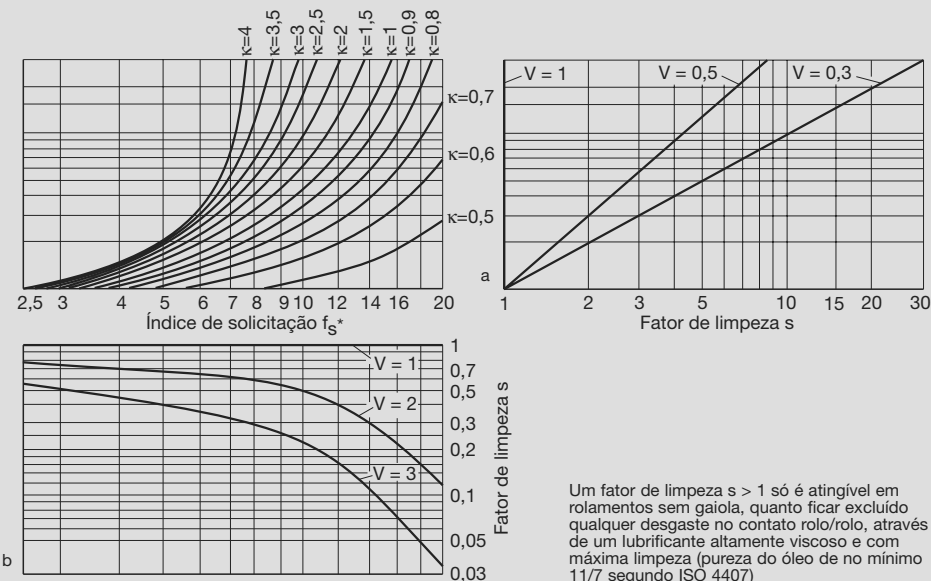

Dimensionamento

Cálculo ampliado da duração da vida

Para atingir a pureza do óleo exigida, deverá haver uma **determinada taxa de resíduo no filtro**. Esta é uma medida para a capacidade de separação do filtro em partículas de tamanho definido. A taxa de resíduo no filtro β_x é a relação entre todas as partículas $> x \mu\text{m}$ antes do filtro com as partículas $> x \mu\text{m}$ depois do filtro. Abaixo se encontra uma representação esquemática.

Uma taxa de resíduo no filtro $\beta_3 \geq 200$, significa, p.ex. que no teste "multi-pass" (ISO 4572) de 200 partículas $\geq 3 \mu\text{m}$, só uma única consegue passar pelo filtro.

Com o uso de um filtro com uma determinada taxa de resíduo não se pode concluir automaticamente pela classe de pureza do óleo.

Avaliação da limpeza

De acordo com o estado de conhecimento atual, é razoável a seguinte classificação dos valores V (as três mais importantes estão em negrito):

$V = 0,3$ limpeza máxima

$V = 0,5$ limpeza elevada

$V = 1$ limpeza normal

$V = 2$ lubrificante moderadamente contaminado

$V = 3$ lubrificante fortemente contaminado

▼ Taxa de resíduo no filtro β_x

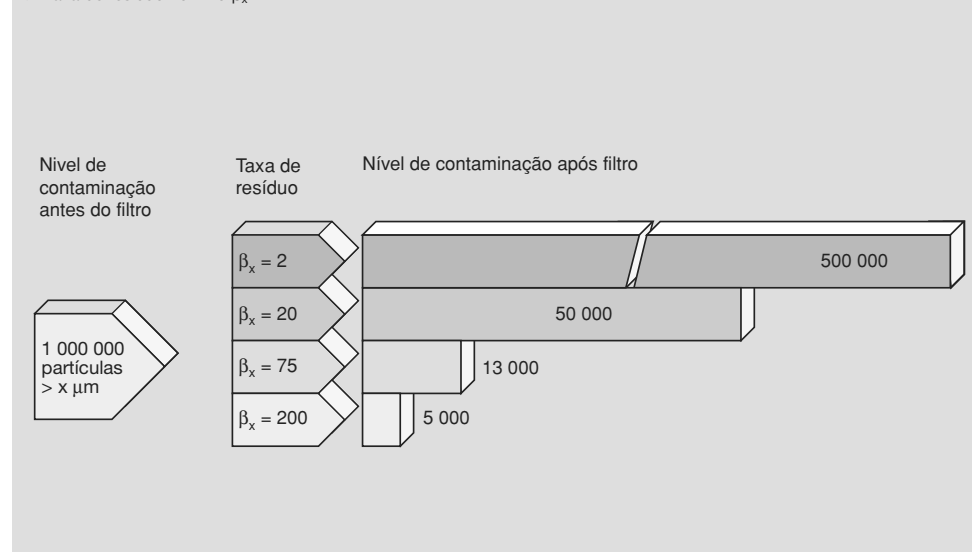

Limpeza máxima

Na prática, a limpeza máxima existe em

- rolamentos, engraxados de fábrica e vedados contra a poeira por discos de vedação ou de blindagem. No desenvolvimento da duração da vida permanente, na maioria o limite é dado pela durabilidade do lubrificante.
- Lubrificação com graxa pelo usuário. Ele cuida para que a limpeza existente no fornecimento seja mantida durante o tempo total em serviço, montando os rolamentos sob máxima limpeza em caixas limpas, lubrifica com graxa limpa e toma as providências para evitar a entrada de qualquer sujeira no rolamento.
- Rolamentos com lubrificação por circulação de óleo, quando, antes da colocação em serviço dos rolamentos montados com limpeza, o sistema de circulação de óleo é enxaguado (encher com óleo novo passado em filtro fino) e ficam garantidas classes de pureza de óleo correspondentes a $V = 0,3$ durante todo o tempo em serviço, vide a tabela à página 46.

Dimensionamento

Cálculo ampliado da duração da vida

Limpeza normal

A limpeza normal é admitida para condições presentes muitas vezes:

- vedação boa, adaptada ao ambiente
- limpeza durante a montagem
- pureza do óleo correspondente a $V = 1$
- Manutenção das épocas de troca do óleo recomendadas

Lubrificante altamente contaminado

Nesta faixa, podem ser calculados os fatores a_{23} para partículas de sujeira correspondentes à grandeza de contaminação $V = 3$ (tabela, página 46). Há que melhorar as condições de serviço!

Causas possíveis para altas contaminações:

- a caixa não foi ou foi muito mal limpa (resíduos de areia de fundição, partículas do processo de acabamento).
- a abrasão de peças desgastadas atinge o circuito de óleo da máquina.
- entram partículas estranhas no rolamento devido a uma vedação insuficiente.
- água infiltrada, mesmo água de condensação causa corrosão em repouso ou piora as propriedades do lubrificante.

As condições descritas valem para os valores angulares de V , que via de regra devem ser colocados no cálculo. Os valores intermediários de $V = 0,5$ (limpeza melhorada) e $V = 2$ (lubrificante moderadamente contaminado) só deverão ser usados quando o usuário tiver suficiente experiência para poder julgar a limpeza com precisão.

Adicionalmente, as partículas provocam desgaste. A FAG combinou a tempera das peças de tal modo que os rolamentos com reduzidas parcelas de deslizamento (p.ex. rolamentos radiais de esferas e de rolos cilíndricos) com $V = 0,3$ ainda por muito tempo, dificilmente mostram desgaste.

Os rolamentos axiais de rolos cilíndricos, de rolos cilíndricos sem gaiolas e todos os rolamentos com altas parcelas de deslizamento reagem muito mais a contaminações duras e pequenas. Aqui uma filtragem muito fina do lubrificante pode evitar um desgaste crítico.

Duração da vida atingível sob condições em serviço variáveis

Se a carga, a rotação e as grandezas usuais que influenciam a vida do rolamento forem variáveis, terá que ser determinada para cada quota de tempo q (%), com condições de serviço constantes, a vida ampliada (atingível) separadamente ($L_{hna1}, L_{hna2}, \dots$). Para a duração em serviço completa, a vida atingível é calculada segundo a fórmula:

$$L_{hna} = \frac{100}{\frac{q_1}{L_{hna1}} + \frac{q_2}{L_{hna2}} + \frac{q_3}{L_{hna3}} + \dots}$$

Limites do cálculo do tempo de duração

Mesmo no cálculo ampliado da vida é considerada somente a fadiga do material como causa da falha. A duração real da vida de um rolamento só pode equivaler à vida calculada, desde que não seja inferior à durabilidade do lubrificante ou à vida limitada pelo desgaste do material.

Cálculo de rolamentos em PC

O catálogo de rolamentos eletrônico da FAG, na versão 1.1 se baseia no presente catálogo impresso. Mas o programa em CD-ROM oferece ao usuário muito mais eficiência e vantagens. Ele é conduzido ao melhor resultado, de forma segura e rápida, em forma de diálogo economizando muito trabalho e tempo na escolha, na seleção e nos cálculos dos rolamentos. Todas as informações disponíveis podem ser vistas on-line em forma de texto, fotos, desenhos, diagramas, tabelas ou em figuras com animação. Também estará disponível um CD-ROM com o qual será possível a seleção de rolamentos para um mancal, um eixo ou um conjunto de eixos.

Características dos rolamentos

Dimensões principais, sistemas de denominação

Características dos rolamentos

Para que todas as influências contidas na descrição do projeto possam ser consideradas, devem ser fixadas as demais características e dados da execução do rolamento, além do tipo construtivo apropriado e do tamanho do rolamento, como p.ex.:

- tolerâncias (pág. 54)
- folga do rolamento (pág. 74)
- material do rolamento (pág. 83)
- execução da gaiola (pág. 83)
- vedação (pág. 124)

Também as características de rendimento, como a aptidão para altas temperaturas (página 86) e para um alto número de rotações (página 87) se encontram estreitamente ligadas à execução do rolamento.

Dimensões principais, sistemas de designação

Os rolamentos são elementos de máquinas utilizáveis universalmente, prontos para a montagem, devido ao fato de suas dimensões principais usuais serem normalizadas.

As normas ISO correspondentes a cada tipo de rolamento são: a ISO 15 para os radiais (exceto os de rolos cônicos), a ISO 355 para os rolamen-

tos de rolos cônicos em dimensões métricas e a ISO 104 para os rolamentos axiais. Os planos dimensionais das normas ISO foram absorvidas na DIN 616 e DIN ISO 355 (rolamentos de rolos cônicos com dimensões métricas).

Nos planos de medidas da norma DIN 616, vários diâmetros externos e larguras são alocados a cada furo de rolamento. As séries usuais de diâmetro são 8, 9, 0, 1, 2, 3, 4 (nesta ordem, com diâmetros crescentes). Em cada série de diâmetros há diversas séries de largura como, p.ex. 0, 1, 2, 3, 4 (correspondendo uma largura maior a cada número crescente).

No número de dois algarismos para a série de medidas, o primeiro corresponde à série de largura (nos rolamentos axiais à altura) e o segundo indica a série de diâmetro.

No plano de medidas para os rolamentos de rolos cônicos com dimensões métricas segundo DIN ISO 355, um dos algarismos (2, 3, 4, 5, 6) indica a faixa do ângulo de contato. Quanto maior o algarismo, tanto maior o ângulo de contato. As séries de diâmetros e de larguras são identificadas por duas letras.

Em casos de divergências com relação ao plano de medidas, como nos rolamentos integrais das séries 2344 e 2347, esta característica é informada nos textos preliminares às tabelas de medidas.

▼ Detalhe do plano de medidas ISO 15 para rolamentos radiais

Série de diâmetro 0					Série de diâmetro 2				Série de diâmetro 3				Série de diâmetro 4	
Série de largura					Série de largura				Série de largura				Série de largura	
0	1	2	3	4	0	1	2	3	0	1	2	3	0	2
Série de dimensões					Série de dimensões				Série de dimensões				Série de dimensões	
00	10	20	30	40	02	12	22	32	03	13	23	33	04	24

Características dos rolamentos

Dimensões principais, sistemas de denominação

▼ Exemplos para a identificação da série do rolamento e do diâmetro do furo na designação básica, segundo DIN 623

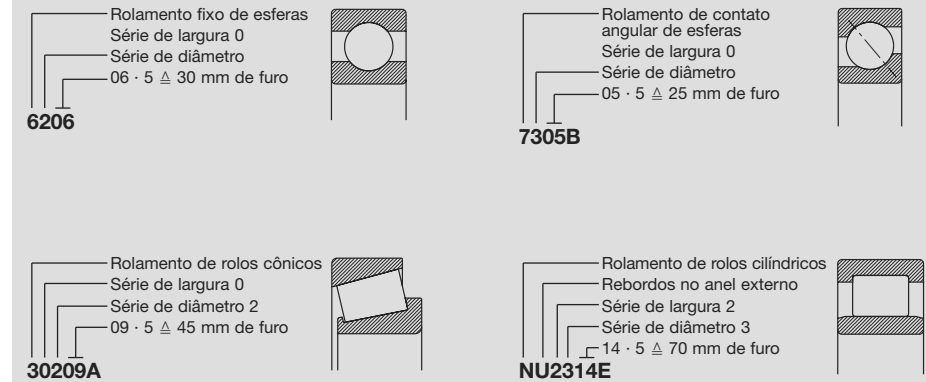

▼ Designação dos rolamentos de rolos cônicos com dimensões métricas segundo DIN ISO 355

Exemplo:

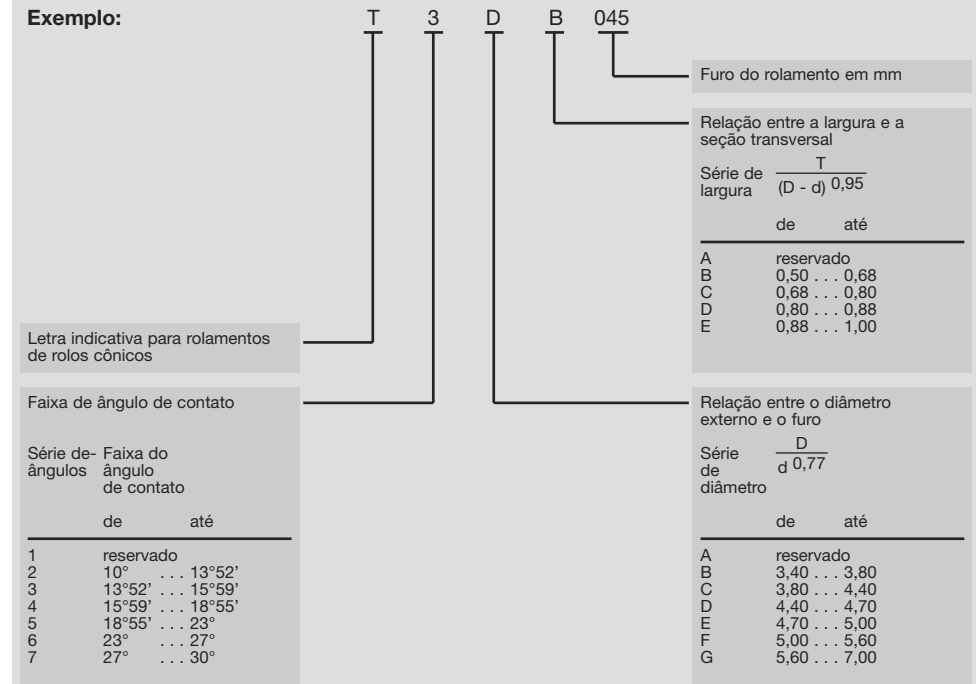

Características dos rolamentos

Tolerâncias

Tolerâncias

As tolerâncias de medida e de giro dos rolamentos são padronizados em DIN 620. As tabelas (páginas 56 a 73) também contêm valores de tolerância que ultrapassam a faixa fixada em DIN 620 parte 2 (edição de 02.88) e DIN 620 parte 3 (edição 06.82).

As definições para as medidas e as tolerâncias são dadas pela DIN ISO 1132.

Os rolamentos da classe de tolerância PN (tolerância normal) cumprem normalmente as exigências usuais da indústria de máquinas para a qualidade dos assentamentos.

Para as máquinas-ferramenta, aparelhos de medição, etc. Geralmente são feitas exigências muito altas em precisão de trabalho, números de rotação e giro silencioso. Para isto a norma prevê as classes de tolerância ... P6, P6X, P5, P4 e P2.

Além das classes de tolerâncias normalizadas, a FAG produz rolamentos de precisão também nas classes de tolerâncias P4S, SP (Super-precisão) e UP (Ultra-precisão).

Simbologia de tolerâncias

DIN ISO 1132, DIN 620

Diâmetro do furo

d	diâmetro nominal do furo (diâmetro menor teórico em furo cônico)
d_s	diâmetro individual do furo medido em um ponto
d_{mp}	1. diâmetro médio do furo; média aritmética dos diâmetros de furo maior e menor medidos em um plano radial 2. diâmetro médio teórico em furos cônicos; média aritmética do maior e do menor diâmetros do furo
d_{1mp}	maior diâmetro médio teórico em furos cônicos, média aritmética do maior e do menor diâmetro do furo
$\Delta_{dmp} = d_{mp} - d$	desvio do diâmetro médio do furo em relação ao diâmetro nominal
$\Delta_{ds} = d_s - d$	desvio do diâmetro individual do furo em relação ao diâmetro nominal
$\Delta_{d1mp} = d_{1mp} - d_1$	desvio do maior diâmetro médio de um furo cônico em relação ao diâmetro nominal
V_{dp}	variação do diâmetro do furo; diferença entre o maior e o menor diâmetro do furo medidos em um plano radial
$V_{dmp} = d_{mpmax} - d_{mpmin}$	variação do diâmetro médio do furo; diferença entre o maior e o menor diâmetro médio do furo

Diâmetro externo

D	diâmetro externo nominal
D_s	diâmetro externo individual medido em um ponto
D_{mp}	diâmetro externo médio; média aritmética do maior e do menor diâmetro externo, medidos em um plano radial
$\Delta_{Dmp} = D_{mp} - D$	desvio do diâmetro externo médio em relação ao diâmetro nominal
$\Delta_{Ds} = D_s - D$	desvio de um diâmetro externo individual em relação ao diâmetro nominal
V_{Dp}	variação do diâmetro externo; diferença entre o maior e o menor diâmetro externo, medidos em um plano radial
$V_{Dmp} = D_{mpmax} - D_{mpmin}$	variação do diâmetro externo médio; diferença entre o maior e o menor diâmetro externo médio.

Largura e altura

B_s, C_s	largura medida em um ponto do anel interno ou externo, respectivamente
$\Delta_{Bs} = B_s - B, \Delta_{Cs} = C_s - C$	desvio de uma medida da largura do anel interno ou externo em relação à medida nominal
$V_{Bs} = B_{smax} - B_{smin}, V_{Cs} = C_{smax} - C_{smin}$	variação da largura do anel interno ou externo; diferença entre a maior e a menor largura do anel
T_s	largura total de um rolamento de rolos cônicos medida em um ponto
T_{1s}	largura total na montagem do cone com a capa padrão
T_{2s}	largura total na montagem da capa com o cone padrão

$\Delta_{T_s} = T_s - T, \Delta_{T_{1s}} = T_{1s} - T_1, \Delta_{T_{2s}} = T_{2s} - T_2$
desvio de uma largura total individual em relação à medida nominal

*) $H_s, H_{1s}, H_{2s}, H_{3s}, H_{4s}$
altura total medida em um ponto de um rolamento axial

*) $\Delta_{H_s} = H_s - H, \Delta_{H_{1s}} = H_{1s} - H_1, \Delta_{H_{2s}} = H_{2s} - H_2, \dots$
desvio de uma largura total individual de um rolamento axial em relação à medida nominal

Precisão de giro

K_{ia}	precisão radial de giro do anel interno do rolamento montado (desvio radial)
K_{ea}	precisão radial de giro do anel externo do rolamento montado (desvio radial)
S_d	precisão de giro da face lateral do anel interno em relação ao furo (desvio lateral)
S_D	variação da inclinação da superfície cilíndrica externa relativa à face lateral de referência (desvio lateral)
S_{ia}	precisão de giro da face lateral em relação à pista do anel interno do rolamento montado (desvio axial)
S_{ea}	precisão de giro da face lateral em relação à pista do anel externo do rolamento montado (desvio axial)
S_i	variação de espessura do anel de eixo de um rolamento axial (desvio axial em rolamentos axiais)
S_e	variação de espessura do anel de caixa de um rolamento axial (desvio axial em rolamentos axiais)

*) Na Norma a altura total dos rolamentos axiais é definida como T.

Características dos rolamentos

Tolerâncias

Tolerâncias dos rolamentos radiais (exceto os de rolos cônicos)

Anel interno

		Medidas em mm													
Diâmetro nominal do furo	de até	2,5 10	10 18	18 30	30 50	50 80	80 120	120 180	180 250	250 315	315 400	400 500	500 630	630 800	

Classe de tolerância P5

		Tolerâncias em μm													
Desvio	Δ_{dmp}	0 -5	0 -5	0 -6	0 -8	0 -9	0 -10	0 -13	0 -15	0 -18	0 -23	0 -27	0 -33	0 -40	
Variação V_{dp}	Série de diâmetros 7 · 8 · 9	5	5	6	8	9	10	13	15	18	23				
	0 · 1 · 2 · 3 · 4	4	4	5	6	7	8	10	12	14	18				
Variação	V_{dmp}	3	3	3	4	5	5	7	8	9	12				
Desvio de largura	Δ_{Bs}	0 -40	0 -80	0 -120	0 -120	0 -150	0 -200	0 -250	0 -300	0 -350	0 -400	0 -450	0 -500	0 -750	
Variação de largura	V_{Bs}	5	5	5	5	6	7	8	10	13	15	17	20	30	
Desvio radial	K_{ia}	4	4	4	5	5	6	8	10	13	15	17	20	25	
Desvio lateral	S_{d}	7	7	8	8	8	9	10	11	13	15	17	20	30	
Desvio axial	S_{ia}	7	7	8	8	8	9	10	13	15	20	23	25	30	

Os desvios axiais S_{ia} valem para os rolamentos de esferas (exceto os autocompensadores de esferas)

Classe de tolerância P4

Desvio	Δ_{dmp} , $\Delta_{\text{ds}}^*)$	0 -4	0 -4	0 -5	0 -6	0 -7	0 -8	0 -10	0 -12	0 -15	0 -19	0 -23	0 -26	0 -34
Variação V_{dp}	Série de diâmetros 7 · 8 · 9	4	4	5	6	7	8	10	12					
	0 · 1 · 2 · 3 · 4	3	3	4	5	5	6	8	9					
Variação	V_{dmp}	2	2	2,5	3	3,5	4	5	6					
Desvio da largura	Δ_{Bs}	0 -40	0 -80	0 -120	0 -120	0 -150	0 -200	0 -250	0 -300	0 -350	0 -400	0 -450	0 -500	0 -750
Variação da largura	V_{Bs}	2,5	2,5	2,5	3	4	4	5	6	7	8	9	10	15
Desvio radial	K_{ia}	2,5	2,5	3	4	4	5	6	8	8	10	10	12	15
Desvio lateral	S_{d}	3	3	4	4	5	5	6	7	7	8	9	10	15
Desvio axial	S_{ia}	3	3	4	4	5	5	7	8	10	12	13	15	20

As tolerâncias axiais S_{ia} valem para os rolamentos de esferas (exceto os autocompensadores de esferas)

*) Estes valores Δ_{ds} e Δ_{ps} valem só para a série de diâmetros 0 - 1 - 2 - 3 - 4.
Para as tolerâncias de largura Δ_{Bs} para rolamentos de contato angular da execução universal vide à página 181.

Anel externo

		Medidas em mm															
Diâmetro externo nominal	de até	6 18	18 30	30 50	50 80	80 120	120 150	150 180	180 250	250 315	315 400	400 500	500 630	630 800	800 1000	1000 1250	1250 1600

Classe de tolerância P5

		Tolerâncias em μm															
Desvio	Δ_{Dmp}	0 -5	0 -6	0 -7	0 -9	0 -10	0 -11	0 -13	0 -15	0 -18	0 -20	0 -23	0 -28	0 -35	0 -40	0 -50	0 -65
Variação V_{Dp}	Série de diâmetros 7 · 8 · 9	5	6	7	9	10	11	13	15	18	20	23	28	35			
	0 · 1 · 2 · 3 · 4	4	5	5	7	8	8	10	11	14	15	17	21	26			
Variação	V_{Dmp}	3	3	4	5	5	6	7	8	9	10	12	14	18			
Variação da largura	V_{Cs}	5	5	5	6	8	8	8	10	11	13	15	18	20	25	30	40
Desvio radial	K_{ea}	5	6	7	8	10	11	13	15	18	20	23	25	30	35	50	65
Variação da inclinação	S_{D}	8	8	8	8	9	10	10	11	13	13	15	18	20	30	40	50
Desvio axial	S_{ea}	8	8	8	10	11	13	14	15	18	20	23	25	30	40	55	70

As tolerâncias de largura Δ_{Cs} e V_{Cs} são idênticas a Δ_{Bs} e V_{Bs} para o respectivo anel interno.
Os desvios axiais S_{ea} valem para rolamentos de esferas (exceto os autocompensadores de esferas).

Classe de tolerância P4

Desvio	Δ_{Dmp} , $\Delta_{\text{Ds}}^*)$	0 -4	0 -5	0 -6	0 -7	0 -8	0 -9	0 -10	0 -11	0 -13	0 -15	0 -20	0 -25	0 -28	0 -35	0 -40	0 -55
Variação V_{Dp}	Série de diâmetros 7 · 8 · 9	4	5	6	7	8	9	10	11	13	15						
	0 · 1 · 2 · 3 · 4	3	4	5	5	6	7	8	8	10	11						
Variação	V_{Dmp}	2	2,5	3	3,5	4	5	5	6	7	8						
Variação da largura	V_{Cs}	2,5	2,5	2,5	3	4	5	5	7	7	8	9	10	12	15	20	25
Desvio radial	K_{ea}	3	4	5	5	6	7	8	10	11	13	14	17	20	25	30	40
Variação da inclinação	S_{D}	4	4	4	4	5	5	5	7	8	10	10	12	14	20	25	30
Desvio axial	S_{ea}	5	5	5	5	6	7	8	10	10	13	15	18	22	28	35	45

As tolerâncias de largura Δ_{Cs} é idêntica à Δ_{Bs} para o respectivo anel interno.
Os desvios axiais S_{ea} valem para os rolamentos de esferas (exceto os autocompensadores de esferas).

Características dos rolamentos

Tolerâncias

Tolerâncias dos rolamentos para fusos

Anel interno

Diâmetro nominal do furo	de até	Medidas em mm								
		10	10 18	18 30	30 50	50 80	80 120	120 150	150 180	180 250

Classe de tolerância P4S

Desvio	Δ_{dmp}	Tolerâncias em μm								
		0 -4	0 -4	0 -5	0 -6	0 -7	0 -8	0 -10	0 -10	0 -12
Desvio da largura	Δ_{Bs}	0 -40	0 -80	0 -120	0 -120	0 -150	0 -200	0 -250	0 -250	0 -300
Varição da largura	V_{Bs}	2,5	2,5	2,5	3	4	4	5	5	6
Desvio radial	K_{ia}	1,5	1,5	2,5	2,5	2,5	2,5	2,5	5	5
Desvio lateral	S_{d}	1,5	1,5	1,5	1,5	1,5	2,5	2,5	4	5
Desvio axial	S_{ia}	1,5	1,5	2,5	2,5	2,5	2,5	2,5	5	5

As tolerâncias de largura Δ_{Bs} para os rolamentos para fusos, vide à página 202.

Anel externo

Diâmetro externo nominal	de até	Medidas em mm								
		18 30	30 50	50 80	80 120	120 150	150 180	180 250	250 315	315 400

Classe de tolerância P4S

Desvio	Δ_{Dmp}	Tolerâncias em μm								
		0 -5	0 -6	0 -7	0 -8	0 -9	0 -10	0 -11	0 -13	0 -15
Varição da largura	V_{Cs}	2,5	2,5	3	4	5	5	7	7	8
Desvio radial	K_{ea}	2,5	2,5	4	5	5	5	7	7	8
Desvio lateral	S_{D}	1,5	1,5	1,5	2,5	2,5	2,5	4	5	7
Desvio axial	S_{ea}	2,5	2,5	4	5	5	5	7	7	8

A tolerância de largura Δ_{Cs} é idêntica a Δ_{Bs} do respectivo anel interno.

Características dos rolamentos

Tolerâncias

Tolerâncias dos rolamentos radiais (exceto os de rolos cônicos)

Anel interno

		Medidas em mm													
Diâmetro nominal do furo	de até	18 30	30 50	50 80	80 120	120 180	180 250	250 315	315 400	400 500	500 630	630 800	800 1000	1000 1250	
Classe de tolerância SP (rolamentos com duas carreiras de rolos cilíndricos)															
Tolerâncias em μm															
Furo cilíndrico, desvio	$\Delta_{\text{dmp}}, \Delta_{\text{ds}}$	0 -6	0 -8	0 -9	0 -10	0 -13	0 -15	0 -18	0 -23	0 -27	0 -30	0 -40	0 -50	0 -65	
Variação	V_{dp}	3	4	5	5	7	8	9	12	14					
Furo cônico, desvio	Δ_{ds}	+10 +12 0	+15 +15 0	+20 +20 0	+25 +25 0	+30 +30 0	+35 +35 0	+40 +40 0	+45 +45 0	+50 +50 0	+65 +65 0	+75 +75 0	+90 +90 0	0	
Variação da inclinação	V_{dp}	3	4	5	5	7	8	9	12	14					
Desvio	$\Delta_{\text{d1mp}} - \Delta_{\text{dmp}}$	+4 0	+6 0	+6 0	+8 0	+8 0	+10 0	+12 0	+12 0	+14 0					
Desvio da largura	Δ_{Bs}	0 -100	0 -120	0 -150	0 -200	0 -250	0 -300	0 -350	0 -400	0 -450	0 -500	0 -750	0 -1000	0 -1250	
Variação da largura	V_{Bs}	5	5	6	7	8	10	13	15	17	20	30	33	40	
Desvio radial	K_{ia}	3	4	4	5	6	8	8	10	10	12	15	17	20	
Desvio lateral	S_{d}	8	8	8	9	10	11	13	15	17	20	23	30	40	
Desvio axial	S_{ia}	8	8	8	9	10	13	15	20	23	25	30	40	50	

Classe de tolerância UP (rolamentos com duas carreiras de rolos cilíndricos)

Furo cilíndrico, desvio	$\Delta_{\text{dmp}}, \Delta_{\text{ds}}$	0 -5	0 -6	0 -7	0 -8	0 -10	0 -12	0 -15	0 -19	0 -23	0 -26	0 -34	0 -40	0 -55
Variação	V_{dp}	2,5	3	3,5	4	5	6	8	10	12				
Furo cônico, desvio	Δ_{ds}	+6 0	+7 0	+8 0	+10 0	+12 0	+14 0	+15 0	+17 0	+19 0	+20 0	+22 0	+25 0	+30 0
Variação da inclinação	V_{dp}	2,5	3	3,5	4	5	6	8	10	12				
Desvio	$\Delta_{\text{d1mp}} - \Delta_{\text{dmp}}$	+2 0	+3 0	+3 0	+4 0	+4 0	+5 0	+6 0	+6 0	+7 0				
Desvio da largura	Δ_{Bs}	0 -25	0 -30	0 -40	0 -50	0 -60	0 -75	0 -100	0 -100	0 -100	0 -125	0 -125	0 -125	0 -125
Variação da largura	V_{Bs}	1,5	2	3	3	4	5	5	6	7	8	11	12	15
Desvio radial	K_{ia}	1,5	2	2	3	3	4	4	5	5	6	7	9	10
Desvio lateral	S_{d}	3	3	4	4	5	6	6	7	8	9	11	12	15
Desvio axial	S_{ia}	3	3	3	4	6	7	8	9	10	12	18	19	23

Anel externo

		Medidas em mm													
Diâmetro externo nominal	de até	30 50	50 80	80 120	120 150	150 180	180 250	250 315	315 400	400 500	500 630	630 800	800 1000	1000 1250	1250 1600
Classe de tolerância SP (rolamentos com duas carreiras de rolos cilíndricos)															
Tolerâncias em μm															
Desvio	$\Delta_{\text{Dmp}}, \Delta_{\text{Ds}}$	0 -7	0 -9	0 -10	0 -11	0 -13	0 -15	0 -18	0 -20	0 -23	0 -28	0 -35	0 -40	0 -50	0 -65
Variação	V_{Dp}	4	5	5	6	7	8	9	10	12	14	18			
Desvio radial	K_{ea}	5	5	6	7	8	10	11	13	15	17	20	25	30	30
Variação da inclinação	S_{D}	8	8	9	10	10	11	13	13	15	18	20	30	40	50
Desvio axial	S_{ea}	8	10	11	13	14	15	18	20	23	25	30	40	55	70

As tolerâncias de largura Δ_{Cs} e V_{Cs} são idênticas a Δ_{Bs} e V_{Bs} para o respectivo anel interno.

Classe de tolerância UP (rolamentos com duas carreiras de rolos cilíndricos)

Desvio	$\Delta_{\text{Dmp}}, \Delta_{\text{Ds}}$	0 -5	0 -6	0 -7	0 -8	0 -9	0 -10	0 -12	0 -14	0 -17	0 -20	0 -25	0 -30	0 -36	0 -48
Variação	V_{Dp}	3	3	4	4	5	5	6	7	9	10	13			
Desvio radial	K_{ea}	3	3	3	4	4	5	6	7	8	9	11	12	15	19
Variação da inclinação	S_{D}	2	2	3	3	3	4	4	5	5	6	7	10	12	15
Desvio axial	S_{ea}	4	4	5	6	7	9	9	12	12	14	17	21	26	34

As tolerâncias de largura Δ_{Cs} e V_{Cs} são idênticas a Δ_{Bs} e V_{Bs} para o respectivo anel interno.

Características dos rolamentos

Tolerâncias

Tolerâncias dos rolamentos cônicos com medidas métricas

Anel interno

		Medidas em mm												
Diâmetro nominal do furo	de até	10 18	18 30	30 50	50 80	80 120	120 180	180 250	250 315	315 400	400 500	500 630	630 800	800 1000

Classe de tolerância PN (tolerância normal)

		Tolerâncias em μm												
Desvio	Δ_{dmp}	0 -12	0 -12	0 -12	0 -15	0 -20	0 -25	0 -30	0 -35	0 -40	0 -45	0 -50	0 -75	0 -100
Variação	V_{dp}	12	12	12	15	20	25	30	35	40	45	50	75	100
	V_{dmp}	9	9	9	11	15	19	23	26	30				
Desvio de largura	Δ_{Bs}	0 -120	0 -120	0 -120	0 -150	0 -200	0 -250	0 -300	0 -350	0 -400	0 -450	0 -500	0 -750	0 -1000
Desvio radial	K_{ia}	15	18	20	25	30	35	50	60	70	70	85	100	120
Desvio de largura	Δ_{Ts}	+200 0	+200 0	+200 0	+200 0	+200 -200	+350 -250	+350 -250	+350 -250	+400 -400	+400 -400	+500 -500	+600 -600	+750 -750
	Δ_{T1s}	+100 0	+100 0	+100 0	+100 0	+100 -100	+150 -150	+150 -150	+150 -150	+200 -200				
	Δ_{T2s}	+100 0	+100 0	+100 0	+100 0	+100 -100	+200 -100	+200 -100	+200 -100	+200 -200				

Classe de tolerância P6X

Desvio	Δ_{dmp}	0 -12	0 -12	0 -12	0 -15	0 -20	0 -25	0 -30	0 -35	0 -40				
Variação	V_{dp}	12	12	12	15	20	25	30	35	40				
	V_{dmp}	9	9	9	11	15	19	23	26	30				
Desvio de largura	Δ_{Bs}	0 -50	0 -50	0 -50	0 -50	0 -50	0 -50	0 -50	0 -50	0 -50				
Desvio radial	K_{ia}	15	18	20	25	30	35	50	60	70				
Variação da largura	Δ_{Ts}	+100 0	+100 0	+100 0	+100 0	+100 0	+150 0	+150 0	+200 0	+200 0				
	Δ_{T1s}	+50 0	+50 0	+50 0	+50 0	+50 0	+50 0	+50 0	+100 0	+100 0				
	Δ_{T2s}	+50 0	+50 0	+50 0	+50 0	+50 0	+100 0	+100 0	+100 0	+100 0				

Rolamentos sem flange das séries 320X, 329, 330, 331, 332 ($d \leq 200$ mm) têm tolerância P6X.

Anel externo

		Medidas em mm														
Diâmetro externo nominal	de até	18 30	30 50	50 80	80 120	120 150	150 180	180 250	250 315	315 400	400 500	500 630	630 800	800 1000	1000 1250	1250 1600

Classe de tolerância PN (tolerância normal)

		Tolerâncias em μm														
Desvio	Δ_{Dmp}	0 -12	0 -14	0 -16	0 -18	0 -20	0 -25	0 -30	0 -35	0 -40	0 -45	0 -50	0 -75	0 -100	0 -125	0 -160
Variação	V_{Dp}	12	14	16	18	20	25	30	35	40	45	50	75	100	125	160
	V_{Dmp}	9	11	12	14	15	19	23	26	30	34	38				
Desvio da largura	Δ_{Cs}	A tolerância de largura Δ_{Cs} é idêntica a Δ_{Bs} do respectivo anel interno.														
Desvio radial	K_{ea}	18	20	25	35	40	45	50	60	70	80	100	120	120	120	120

Classe de tolerância P6X

Desvio	Δ_{Dmp}	0 -12	0 -14	0 -16	0 -18	0 -20	0 -25	0 -30	0 -35	0 -40	0 -45	0 -50				
Variação	V_{Dp}	12	14	16	18	20	25	30	35	40	45	50				
	V_{Dmp}	9	11	12	14	15	19	23	26	30	34	38				
Desvio da largura	Δ_{Cs}	0 -100	0 -100	0 -100	0 -100	0 -100	0 -100	0 -100	0 -100	0 -100	0 -100	0 -100				
Desvio radial	K_{ea}	18	20	25	35	40	45	50	60	70	80	100				

Características dos rolamentos

Tolerâncias

Tolerâncias dos rolamentos cônicos com medidas métricas

Anel interno

Diâmetro nominal do furo	de até	Medidas em mm											
		10 18	18 30	30 50	50 80	80 120	120 180	180 250	250 315	315 400	400 500	500 630	630 800

Classe de tolerância P5

		Tolerâncias em μm											
Desvio	Δ_{dmp}	0 -7	0 -8	0 -10	0 -12	0 -15	0 -18	0 -22	0 -25	0 -30	0 -35	0 -40	0 -75
Variação	V_{dp}	5	6	8	9	11	14	17					
	V_{dmp}	5	5	5	6	8	9	11					
Desvio da largura	Δ_{Bs}	0 -200	0 -200	0 -240	0 -300	0 -400	0 -500	0 -600					
Desvio radial	K_{ia}	5	5	6	7	8	11	13					
Desvio lateral	S_{d}	7	8	8	8	9	10	11	13	15	17	20	30
Desvio da largura	Δ_{Ts}	+200 -200	+200 -200	+200 -200	+200 -200	+200 -200	+350 -250	+350 -250	+350 -250	+400 -400	+400 -400	+500 -500	+600 -600

Classe de tolerância P4

Desvio	$\Delta_{\text{dmp}}, \Delta_{\text{ds}}$	0 -5	0 -6	0 -8	0 -9	0 -10	0 -13	0 -15					
Variação	V_{dp}	4	5	6	7	8	10	11					
	V_{dmp}	4	4	5	5	5	7	8					
Desvio da largura	Δ_{Bs}	0 -200	0 -200	0 -240	0 -300	0 -400	0 -500	0 -600					
Desvio radial	K_{ia}	3	3	4	4	5	6	8					
Desvio lateral	S_{d}	3	4	4	5	5	6	7					
Desvio axial	S_{ia}	3	4	4	4	5	7	8					
Desvio da largura	Δ_{Ts}	+200 -200	+200 -200	+200 -200	+200 -200	+200 -200	+350 -250	+350 -250					

Anel externo

Diâmetro externo nominal	de até	Medidas em mm													
		18 30	30 50	50 80	80 120	120 150	150 180	180 250	250 315	315 400	400 500	500 630	630 800	800 1000	

Classe de tolerância P5

		Tolerâncias em μm													
Desvio	Δ_{Dmp}	0 -8	0 -9	0 -11	0 -13	0 -15	0 -18	0 -20	0 -25	0 -28	0 -33	0 -38	0 -45	0 -60	
Variação	V_{Dp}	6	7	8	10	11	14	15	19	22					
	V_{Dmp}	5	5	6	7	8	9	10	13	14					
Desvio da largura	Δ_{Cs}	A tolerância de largura Δ_{Cs} é idêntica a Δ_{Bs} do respectivo anel interno.													
Desvio radial	K_{ea}	6	7	8	10	11	13	15	18	20	23	25	30	35	
Variação da inclinação	S_{D}	8	8	8	9	10	10	11	13	13	15	18	20	30	

Classe de tolerância P4

Desvio	$\Delta_{\text{Dmp}}, \Delta_{\text{Ds}}$	0 -6	0 -7	0 -9	0 -10	0 -11	0 -13	0 -15	0 -18	0 -20					
Variação	V_{Dp}	5	5	7	8	8	10	11	14	15					
	V_{Dmp}	4	5	5	5	6	7	8	9	10					
Desvio da largura	Δ_{Cs}	A tolerância de largura Δ_{Cs} é idêntica a Δ_{Bs} do respectivo anel interno.													
Desvio radial	K_{ea}	4	5	5	6	7	8	10	11	13					
Variação da inclinação	S_{D}	4	4	4	5	5	5	7	8	10					
Desvio axial	S_{ea}	5	5	5	6	7	8	10	10	13					

Características dos rolamentos

Tolerâncias

Tolerâncias dos rolamentos cônicos com medidas em polegadas

Anel interno

Diâmetro nominal do furo	de até	Medidas em mm								
		81	81 102	102 127	127 305	305 508	508 610	610 915	915 1220	1220

Tolerância normal

		Tolerâncias em μm								
Desvio Δ_{dmp}		+13 0	+25 0	+25 0	+25 0	+50 0	+50 0	+75 0	+100 0	+125 0
Desvio da largura com medidas métricas Δ_{Bs}		Tolerância normal dos rolamentos de rolos cônicos com medidas métricas								
Desvio radial K_{ia}		Tolerância normal dos rolamentos de rolos cônicos com medidas métricas								
Desvio da largura dos rolamentos de uma carreira Δ_{Ts}		+200 0	+200 0	+350 -250	+350 -250	+375 -375	+375 -375	+375 -375	+375 -375	+375 -375

Diâmetro nominal do furo	de até	Medidas em mm				
		150	150 250	250 315	315 500	500 710

Tolerância Q3

		Tolerâncias em μm				
Desvio Δ_{dmp}		+11 0	+13 0	+13 0	+20 0	+25 0
Desvio da largura Δ_{Bs}		0 -250	0 -300	0 -350	0 -400	0 -600
Varição da largura V_{Bs}		2	3	5	7	10
Desvio radial K_{ia}		4	4	4	7	9
Desvio lateral S_{d}		4	6	7	8	10
Desvio axial S_{ia}		4	6	8	10	13
Desvio da largura dos rolamentos de uma carreira Δ_{Ts}		+200 -200	+200 -200	+200 -200	+200 -200	+380 -380

Anel externo

Diâmetro externo nominal	de até	Medidas em mm				
		305	305 610	610 915	915 1220	1220

Classe de tolerância normal

		Tolerâncias em μm				
Desvio Δ_{Dmp}		+25 0	+50 0	+75 0	+100 0	+125 0
Desvio radial K_{ea}		Tolerância normal dos rolamentos de rolos cônicos com medidas métricas				

Diâmetro externo nominal	de até	Medidas em mm					
		150	150 250	250 315	315 500	500 630	630 900

Classe de tolerância Q3

		Tolerâncias em μm					
Desvio Δ_{Dmp}		+11 0	+13 0	+13 0	+20 0	+25 0	+38 0
Varição da largura V_{Cs}		2	3	5	7	10	20
Desvio radial K_{ea}		4	4	4	7	9	18
Varição da inclinação S_{D}		4	6	7	8	10	20

Características dos rolamentos

Tolerâncias

Tolerâncias dos rolamentos axiais

Anel de eixo

Diâmetro nominal do furo	de até	Medidas em mm													
		18	18 30	30 50	50 80	80 120	120 180	180 250	250 315	315 400	400 500	500 630	630 800	800 1000	1000 1250

Classe de tolerância PN (tolerância normal)

		Tolerâncias em μm													
Desvio	Δ_{Dmp}	0 -8	0 -10	0 -12	0 -15	0 -20	0 -25	0 -30	0 -35	0 -40	0 -45	0 -50	0 -75	0 -100	0 -125
Varição	V_{Dp}	6	8	9	11	15	19	23	26	30	34	38			
Varição da espessura	S_i	10	10	10	10	15	15	20	25	30	30	35	40	45	50
Desvio do anel de apoio	Δ_{Du}	+70 0	+70 0	+85 0	+100 0	+120 0	+140 0	+140 0	+160 0	+180 0	+180 0				

Classe de tolerância P6

Desvio	Δ_{Dmp}	0 -8	0 -10	0 -12	0 -15	0 -20	0 -25	0 -30	0 -35	0 -40	0 -45	0 -50	0 -75	0 -100	0 -125
Varição	V_{Dp}	6	8	9	11	15	19	23	26	30	34	38			
Varição da espessura	S_i	5	5	6	7	8	9	10	13	15	18	21	25	30	35

Classe de tolerância P5

Desvio	Δ_{Dmp}	0 -8	0 -10	0 -12	0 -15	0 -20	0 -25	0 -30	0 -35	0 -40	0 -45	0 -50	0 -75	0 -100	0 -125
Varição	V_{Dp}	6	8	9	11	15	19	23	26	30	34	38			
Varição da espessura	S_i	3	3	3	4	4	5	5	7	7	9	11	13	15	18

Classe de tolerância P4

Desvio	Δ_{Dmp}	0 -7	0 -8	0 -10	0 -12	0 -15	0 -18	0 -22	0 -25	0 -30	0 -35	0 -40	0 -50	0 -70	0 -100
Varição	V_{Dp}	5	6	8	9	11	14	17	19	23	26	30			
Varição da espessura	S_i	2	2	2	3	3	4	4	5	5	6	7	8	8	9

Classe de tolerância SP (Rolamentos axiais de contato angular de esferas, séries 2344 e 2347)

Desvio	Δ_{Dmp}		0 -8	0 -10	0 -12	0 -15	0 -18	0 -22	0 -25	0 -30					
Varição	V_{Dp}		6	8	9	11	14	17							
Varição da espessura	S_i		3	3	4	4	5	5	7	7					
Varição da altura	Δ_{Hs}		+50 -150	+75 -200	+100 -250	+125 -300	+150 -350	+175 -400	+200 -450	+250 -600					

Anel de caixa

Diâmetro externo nominal	de até	Medidas em mm															
		18 30	30 50	50 80	80 120	120 180	180 250	250 315	315 400	400 500	500 630	630 800	800 1000	1000 1250	1250 1600		

Classe de tolerância PN (tolerância normal)

		Tolerâncias em μm															
Desvio	Δ_{Dmp}	0 -13	0 -16	0 -19	0 -22	0 -25	0 -30	0 -35	0 -40	0 -45	0 -50	0 -75	0 -100	0 -125	0 -160		
Varição	V_{Dp}	10	12	14	17	19	23	26	30	34	38	55	75				
Varição da espessura	S_e	a variação da espessura S_e para o anel de caixa é idêntica a S_i para o anel de eixo.															
Desvio do anel de apoio	Δ_{Du}	0 -30	0 -35	0 -45	0 -60	0 -75	0 -90	0 -105	0 -120	0 -135	0 -180						

Classe de tolerância P6

Desvio	Δ_{Dmp}	0 -13	0 -16	0 -19	0 -22	0 -25	0 -30	0 -35	0 -40	0 -45	0 -50	0 -75	0 -100	0 -125	0 -160		
Varição	V_{Dp}	10	12	14	17	19	23	26	30	34	38	55	75				
Varição da espessura	S_e	a variação da espessura S_e para o anel de caixa é idêntica a S_i para o anel de eixo.															

Classe de tolerância P5

Desvio	Δ_{Dmp}	0 -13	0 -16	0 -19	0 -22	0 -25	0 -30	0 -35	0 -40	0 -45	0 -50	0 -75	0 -100	0 -125	0 -160		
Varição	V_{Dp}	10	12	14	17	19	23	26	30	34	38	55	75				
Varição da espessura	S_e	a variação da espessura S_e para o anel de caixa é idêntica a S_i para o anel de eixo.															

Classe de tolerância P4

Desvio	Δ_{Dmp}	0 -8	0 -9	0 -11	0 -13	0 -15	0 -20	0 -25	0 -28	0 -33	0 -38	0 -45	0 -70	0 -90	0 -125		
Varição	V_{Dp}	6	7	8	10	11	15	19	21	25	29	34					
Varição da espessura	S_e	a variação da espessura S_e para o anel de caixa é idêntica a S_i para o anel de eixo.															

Classe de tolerância SP (Rolamentos axiais de contato angular de esferas, séries 2344 e 2347)

Desvio	Δ_{Dmp}			-24 -43	-28 -50	-33 -58	-37 -66	-41 -73	-46 -82	-50 -90	-55 -99						
Varição	V_{Dp}			6	8	9	10	12									
Varição da espessura	S_e	a variação da espessura S_e para o anel de caixa é idêntica a S_i para o anel de eixo.															

Características dos rolamentos

Tolerâncias

Altura dos rolamentos axiais

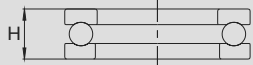

Rolamento axial de esferas

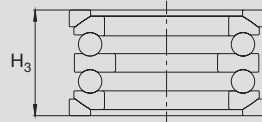

Rolamento axial de rolos de escora dupla, com contraplacas



Rolamento axial de rolos cilíndricos

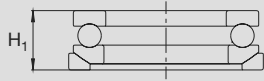

Rolamento axial de esferas com contraplaca

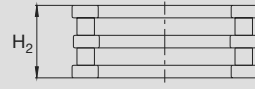

Rolamento axial de rolos de escora dupla

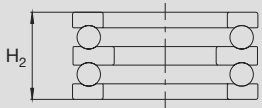

Rolamento axial de esferas de escora dupla

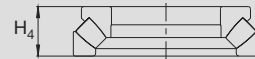

Rolamento axial autocompensador de rolos

Altura dos rolamentos axiais

Medidas em mm

Diâmetro nominal do furo	de até	Medidas em mm											
		30	50	80	120	180	250	315	400	500	630	800	1000

Classes de tolerância PN . . . P4

Tolerâncias em μm

Desvio	Δ_{Hs}	Tolerâncias em μm											
		+20 -250	+20 -250	+20 -300	+25 -300	+25 -400	+30 -400	+40 -400	+40 -500	+50 -500	+60 -600	+70 -750	+80 -1000
Δ_{H1s}	+100 -250	+100 -250	+100 -300	+150 -300	+150 -400	+150 -400	+200 -400	+200 -500	+300 -500	+350 -600	+400 -750	+450 -1000	+500 -1400
Δ_{H2s}	+150 -400	+150 -400	+150 -500	+200 -500	+200 -600	+250 -600	+350 -700	+350 -700	+400 -900	+500 -1100	+600 -1300	+700 -1500	+900 -1800
Δ_{H3s}	+300 -400	+300 -400	+300 -500	+400 -500	+400 -600	+500 -600	+600 -700	+600 -700	+750 -900	+900 -1100	+1100 -1300	+1300 -1500	+1600 -1800
Δ_{H4s}	+20 -300	+20 -300	+20 -400	+25 -400	+25 -500	+30 -500	+40 -700	+40 -700	+50 -900	+60 -1200	+70 -1400	+80 -1800	+100 -2400

Características dos rolamentos

Folga dos rolamentos

Folga dos rolamentos

A folga é a medida pela qual um anel do rolamento pode ser deslocado, em relação ao outro,

em sentido radial (folga radial) ou axial (folga axial).

▼ Interdependência entre as folgas radial e axial nos rolamentos fixos de esferas

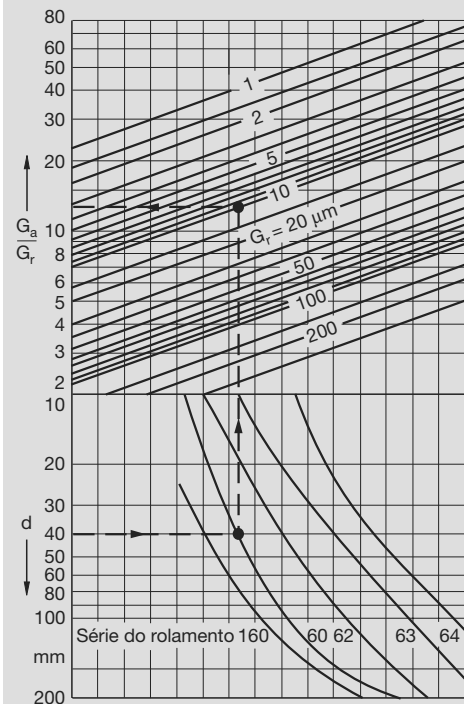

d = furo do rolamento [mm]
 G_r = folga radial [µm]
 G_a = folga axial [µm]

Exemplo:
 Rolamento fixo de esferas 6008.C3 com $d = 40$ mm
 Folga radial antes de montagem: de 15 a 33 µm
 Folga radial efetiva: $G_r = 24$ µm

Tolerâncias de montagem: eixo k5
 caixa J6
 redução da folga radial ao montar: 14 µm
 folga radial depois de montagem: 24 µm - 14 µm = 10 µm

do diagrama resulta $G_a/G_r = 13$

folga axial: $G_a = 13 \cdot 10$ µm = 130 µm

▼ Folga dos rolamentos G_a = folga axial, G_r = folga radial

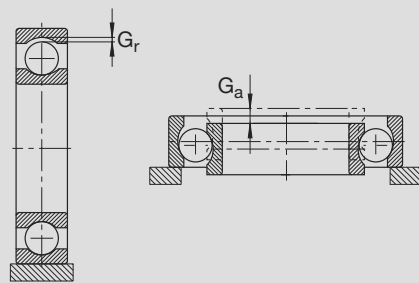

▼ Em alguns tipos de rolamentos, a folga radial e a axial são interdependentes.

Tipo	G_a/G_r
De contato angular de uma carreira de esferas, das séries 72B e 73B e ajustados aos pares	1,2
de quatro pistas	1,4
de contato angular de duas carreiras de esferas, das séries 32 e 33 séries 32B e 33B	1,4 2
autocompensadores de esferas	$2,3 \cdot Y_0^*)$
de rolos cônicos de uma carreira	$4,6 \cdot Y_0^*)$
de rolamentos cônicos, ajustados aos pares (N11CA)	$2,3 \cdot Y_0^*)$
autocompensadores de rolos	$2,3 \cdot Y_0^*)$

*) valor Y_0 das tabelas

Características dos rolamentos

Folga dos rolamentos

A folga do rolamento não montado e a folga do mesmo montado, na temperatura de serviço são diferentes (folga ou “jogo” em serviço). Para que o eixo seja guiado com precisão, a folga em serviço deve ser a menor possível.

A folga do rolamento montado é diminuída, na montagem, pelos ajustes interferentes dos anéis. Esta deve ser, portanto, maior que a folga em serviço. Além disso, a folga radial em serviço normalmente é menor, quando o anel interno se aquece mais do que o externo, como acontece geralmente.

A Norma DIN 620 determina valores para a folga radial dos rolamentos. A folga radial normal (grupo de folgas CN) foi determinada de maneira que, com ajustes normais e condições normais de serviço, possa ser garantida uma folga em serviço apropriada. Considera-se como ajustes normais

	Eixo	Caixa
Rolamento de esferas	j5...k5	H7...J7
Rolamento de rolos	k5...m5	H7...M7

Condições de montagem e de serviço diferentes, p.ex. ajustes com interferência para os dois anéis ou uma diferença de temperatura > 10 K, exigem grupos de folga maiores. O grupo de folga adequado a cada caso é fixado baseado nas características dos ajustes.

Os sufixos para os grupos de folga conforme DIN 620 são:

- C2 folga radial menor que a normal (CN)
- C3 folga radial maior que a normal (CN)
- C4 folga radial maior que C3

Para os tipos de construção mais importantes, as folgas dos rolamentos em estado não montado, constam nas tabelas às páginas 76 a 82. As tabelas também contêm valores que vão além da faixa fixada pela Norma DIN 620, parte 4 (edição 08.87).

Redução da folga radial causada por diferenças de temperatura

A redução da folga radial Δ_{GrT} devida às diferenças de temperatura Δ_t [K] corresponde em apoios não ajustados, a aproximadamente:

$$\Delta_{GrT} = \Delta_t \cdot \alpha \cdot (d + D)/2 \text{ [mm]},$$

onde:

$\alpha = 0,000011 \text{ K}^{-1}$ coeficiente linear de dilatação do aço

d = furo do rolamento [mm]

D = diâmetro externo do rolamento [mm]

Pode-se contar com uma modificação maior da folga radial se houver uma adução ou uma supressão de calor ao mancal. A folga radial diminui quando for aduzido calor através do eixo ou suprimido através da caixa. Uma folga radial maior é decorrente da adução de calor pela caixa ou pela supressão de calor pelo eixo. Acelerar rapidamente até a rotação de serviço causa diferenças maiores de temperatura entre os anéis do rolamento, do que durante o estado de permanência. Para que os rolamentos não sejam tensionados devem ser acelerado devagar ou então escolhida uma folga radial maior do que seria necessária teoricamente para o rolamento em temperatura de serviço.

Redução da folga radial por ajustes interferentes

Por aproximação, a expansão da pista do anel interno pode ser assumida em 80% da sobremedida de ajuste e a contração da pista do anel externo com 70% desta sobremedida, (desde que o eixo seja de aço inteiriço, e as paredes da caixa de aço de espessura normal). Para cálculos mais precisos há programas de computador disponíveis (vide o capítulo Programa de Serviços FAG, às páginas 685 e seguintes).

Características dos rolamentos

Folga dos rolamentos

Folga radial dos rolamentos fixos de esferas FAG com furo cilíndrico

Diâmetro nominal do furo de rolamento de até		Medidas em mm																																
		2,5 6	6 10	10 18	18 24	24 30	30 40	40 50	50 65	65 80	80 100	100 120	120 140	140 160	160 180	180 200	200 225	225 250	250 280	280 315	315 355	355 400	400 450	450 500	500 560	560 630	630 710	710 800	800 900	900 1000	1000 1120	1120 1250	1250 1400	1400 1600
Folga em µm																																		
Classe de folga C2	min	0	0	0	1	1	1	1	1	1	2	2	2	2	2	4	4	4	8	8	8	10	10	20	20	30	30	40	40	40	60	60		
	max	7	7	9	10	11	11	11	15	15	18	20	23	23	25	30	32	36	39	45	50	60	70	80	90	100	120	130	150	160	170	180	210	230
Classe de folga CN (normal)	min	2	2	3	5	5	6	6	8	10	12	15	18	18	20	25	28	31	36	42	50	60	70	80	90	100	120	130	150	160	170	180	210	230
	max	13	13	18	20	20	23	23	28	30	36	41	48	53	61	71	82	92	97	110	120	140	160	180	200	220	250	280	310	340	370	400	440	480
Classe de folga C3	min	8	8	11	13	13	15	15	18	23	30	36	41	46	53	63	73	87	97	110	120	140	160	180	200	220	250	280	310	340	370	400	440	480
	max	23	23	25	28	28	33	36	43	51	58	66	81	91	102	117	132	152	162	180	200	230	260	290	320	350	390	440	490	540	590	640	700	770
Classe de folga C4	min		14	18	20	23	28	30	38	46	53	61	71	81	91	107	120	140	152	175	200	230	260	290	320	350	390	440	490	540	590	640	700	770
	max		29	33	36	41	46	51	61	71	84	97	114	130	147	163	187	217	237	260	290	330	370	410	460	510	560	620	690	760	840	910	1000	1100

Folga radial dos rolamentos autocompensadores de esferas

Diâmetro nominal do furo de rolamento de até		Medidas em mm													
		6	6	10	14	18	24	30	40	50	65	80	100	120	140

com furo cilíndrico

		Folga em µm													
Classe de folga C2	min	1	2	2	3	4	5	6	6	7	8	9	10	10	15
	max	8	9	10	12	14	16	18	19	21	24	27	31	38	44
Classe de folga CN (normal)	min	5	6	6	8	10	11	13	14	16	18	22	25	30	35
	max	15	17	19	21	23	24	29	31	36	40	48	56	68	80
Classe de folga C3	min	10	12	13	15	17	19	23	25	30	35	42	50	60	70
	max	20	25	26	28	30	35	40	44	50	60	70	83	100	120
Classe de folga C4	min	15	19	21	23	25	29	34	37	45	54	64	75	90	110
	max	25	33	35	37	39	46	53	57	69	83	96	114	135	161

com furo cônico

		Folga em µm													
Classe de folga C2	min					7	9	12	14	18	23	29	35	40	45
	max					17	20	24	27	32	39	47	56	68	74
Classe de folga CN (normal)	min					13	15	19	22	27	35	42	50	60	65
	max					26	28	35	39	47	57	68	81	98	110
Classe de folga C3	min					20	23	29	33	41	50	62	75	90	100
	max					33	39	46	52	61	75	90	108	130	150
Classe de folga C4	min					28	33	40	45	56	69	84	100	120	140
	max					42	50	59	65	80	98	116	139	165	191

Folga axial dos rolamentos de contato angular de esferas das séries 32, 32B, 33, 33B

Diâmetro nominal do furo de rolamento de até		Medidas em mm											
		6	10	18	24	30	40	50	65	80	100	120	140

		Folga em µm											
Classe de folga C2	min	1	1	2	2	2	3	3	3	4	4		
	max	11	12	14	15	16	18	22	24	26	30	34	
Classe de folga CN (normal)	min	5	6	7	8	9	11	13	15	18	22	25	
	max	21	23	25	27	29	33	36	40	46	53	59	
Classe de folga C3	min	12	13	16	18	21	23	26	30	35	42	48	
	max	28	31	34	37	40	44	48	54	63	73	82	
Classe de folga C4	min	25	27	28	30	33	36	40	46	55	65	74	
	max	45	47	48	50	54	58	63	71	83	96	108	

Folga axial dos rolamentos de contato angular de esferas da série 33DA

		Folga em µm											
Classe de folga C2	min	5	6	7	8	9	11	13	15	18	22	25	
	max	22	24	25	27	29	33	36	40	46	53	59	
Classe de folga CN (normal)	min	11	13	14	16	18	22	25	29	35	42	48	
	max	28	31	32	35	38	44	48	54	63	73	82	
Classe de folga C3	min	20	23	24	27	30	36	40	46	55	65	74	
	max	37	41	42	46	50	58	63	71	83	96	108	

Características dos rolamentos

Folga dos rolamentos

Folga radial dos rolamentos autocompensadores de rolos

Diâmetro nominal do furo do rolamento de até		Medidas em mm																													
		18	24	30	40	50	65	80	100	120	140	160	180	200	225	250	250	280	315	355	400	450	500	560	630	710	800	900	1000	1120	1250

com furo cilíndrico

Classe de folga C2		Folga em µm																																		
		min	max	10	15	20	25	30	35	40	50	60	70	80	90	100	110	120	130	140	150	160	170	180	190	200	210	230	260	290	320	350	380			
Classe de folga CN (normal)	min	20	25	30	35	40	50	60	75	95	110	120	130	140	150	170	190	200	220	240	260	280	310	340	370	410	440	480	530	580	650	710	770	840	910	1020
Classe de folga C3	min	35	40	45	55	65	80	100	120	145	170	180	200	220	240	260	280	310	340	370	410	440	480	530	580	650	710	770	860	930	1050	1140	1240	1390		
Classe de folga C4	min	45	55	60	75	90	110	135	160	190	220	240	260	290	320	350	370	410	450	500	550	600	650	700	770	860	930	1050	1140	1240	1390	1480	1560	1700	1890	

Com furo cônico

Classe de folga C2		Folga em µm																																
		min	max	15	20	25	30	40	50	55	65	80	90	100	110	120	140	150	170	190	210	230	260	290	320	350	390	440	490	540	600	660	740	
Classe de folga CN (normal)	min	25	30	35	45	55	70	80	100	120	130	140	160	180	200	220	250	270	300	330	370	410	460	510	570	640	710	780	860	940	1060	1120	1220	1380
Classe de folga C3	min	35	40	50	60	75	95	110	135	160	180	200	220	250	270	300	330	360	400	440	490	540	600	670	750	840	930	1020	1120	1220	1380	1420	1550	1750
Classe de folga C4	min	45	55	65	80	95	120	140	170	200	230	260	290	320	350	390	430	470	520	570	630	680	760	850	960	1070	1190	1300	1420	1550	1750	1800	1960	2200

Características dos rolamentos

Folga dos rolamentos

Folga radial dos rolamentos de rolos esféricos

Diâmetro nominal do furo do rolamento	Medidas em mm													
	30	40	50	65	80	100	120	140	160	180	225	250	280	315

com furo cilíndrico

Classe de folga	Folga em µm																													
	min	max	min	max	min	max	min	max	min	max	min	max	min	max	min	max														
C2	2	9	3	10	3	13	4	15	5	20	7	25	10	30	15	35	20	40	25	45	30	50	35	55	40	60	40	70	45	75
CN (normal)	9	17	10	20	13	23	15	27	20	35	25	45	30	50	35	55	40	65	45	70	50	75	55	80	60	85	70	100	75	105
C3	17	28	20	30	23	35	27	40	35	55	45	65	50	70	55	80	65	95	70	100	105	110	80	110	85	115	100	135	105	140
C4	28	40	30	45	35	50	40	55	55	75	65	90	70	95	80	110	95	125	100	130	105	135	110	140	115	145	135	170	140	175

com furo cônico

Classe de folga	Folga em µm																													
	min	max	min	max	min	max	min	max	min	max	min	max	min	max	min	max														
C2	9	17	10	20	13	23	15	27	20	35	25	45	30	50	35	55	40	65	45	70	50	75	55	80	60	85	70	100	75	105
CN (normal)	17	28	20	30	23	35	27	40	35	55	45	65	50	70	55	80	65	95	70	100	105	110	80	110	85	115	100	135	105	140
C3	28	40	30	45	35	50	40	55	55	75	65	90	70	95	80	110	95	125	100	130	105	135	110	140	115	145	135	170	140	175
C4	40	55	45	60	50	65	55	75	75	95	90	120	95	125	110	140	125	155	130	160	135	165	140	170	145	175	170	205	175	210

Características dos rolamentos

Material · gaiolas

Material dos rolamentos

A alta eficiência dos rolamentos é influenciada, em grande parte, pelo material neles utilizado.

O material para os anéis e para os corpos rolantes dos rolamentos FAG é, via de regra, um aço cromo de baixa liga, temperado. Trata-se de um aço de alta qualidade com elevada pureza. Para rolamentos sujeitos a golpes e solicitados a dobramentos e esforços alternados também é usado aço cementado (fornecimento sob consulta).

Principalmente pela qualidade melhorada dos aços para rolamentos, a FAG pôde elevar sensivelmente a capacidade de carga nos últimos anos. Resultados de pesquisas da FAG e a experiência prática confirmam que os rolamentos feitos do aço atual atingem a durabilidade permanente, desde que não sejam submetidos a cargas muito elevadas e sejam operados em condições de limpeza e de lubrificação favoráveis.

Os anéis dos rolamentos e os corpos rolantes dos rolamentos FAG são termicamente tratados, de modo que tenham, via de regra, uma estabilidade dimensional até 150°C. Para temperaturas mais altas é necessário um tratamento térmico especial (vide o capítulo "Aptidão para altas temperaturas" à página 86).

A aplicação em meios corrosivos exige aço para rolamentos com uma resistência elevada à corrosão. Os rolamentos padrão de "aço inoxidável" (conforme DIN 17440) têm o prefixo S e o sufixo W203B (vide também os rolamentos fixos de esferas de aço inoxidável, à página 150). As suas dimensões principais e a sua capacidade de carga são idênticas aos de rolamentos de aço temperado. Para que a resistência à corrosão mais elevada permaneça ativa, as superfícies não podem ser danificadas nem na montagem, nem durante o serviço (p.ex. por corrosão de contato). Para a escolha, o Depto. de Serviços Técnicos da FAG deverá ser consultado.

A FAG produz esferas de nitreto de silício (cerâmica) para os rolamentos híbridos para fusos. As esferas de nitreto de silício (cerâmica) são muito mais leves que as esferas de aço, reduzindo as forças centrífugas e o atrito. Os rolamentos híbridos permitem os mais altos números de rotação, mesmo lubrificados com graxa, alta durabilidade e temperaturas em serviço baixas.

Execução das gaiolas

As funções principais das gaiolas são:

- Separar os corpos rolantes, para manter o atrito e a geração de calor tão baixos quanto possível.
- Manter a mesma distância dos corpos rolantes entre si, para que a carga seja distribuída de forma uniforme.
- Evitar que, em rolamentos separáveis ou basculáveis, os corpos rolantes se desprendam
- Guiar os corpos rolantes na zona livre de carga

As gaiolas dos rolamentos são subdivididas em maciças ou de chapa.

As **gaiolas de chapa** são feitas, em sua maioria, de aço sendo que, para alguns rolamentos, também sejam feitas de latão. Em comparação com as gaiolas maciças de metal elas apresentam a vantagem do peso mais reduzido. Pela razão de preencher menos a fenda entre os anéis interno e externo, o lubrificante atinge o interior do rolamento com mais facilidade. O lubrificante é armazenado na gaiola. Normalmente uma gaiola de chapa de aço só é indicada na designação do rolamento, quando ela não for execução padrão do rolamento.

As **gaiolas maciças** são produzidas de metal, resina fenólica ou plástico.

As gaiolas maciças de metal são usadas quando houver altas exigências quanto à rigidez da gaiola ou sob altas temperaturas.

As gaiolas maciças também são usadas quando for necessária uma guia no rebordo. As gaiolas guiadas no rebordo, para os rolamentos de alta velocidade, muitas vezes são produzidas de materiais leves como ligas leves ou resina sintética, para que as forças de massa fiquem reduzidas.

As gaiolas maciças de Poliamida 66 são produzidas pelo método de injeção. A injeção permite a obtenção de formas da gaiola que possibilitam construções com uma alta capacidade de carga. A elasticidade e o peso baixo da poliamida se mostram favoráveis nas solicitações por golpes, elevadas acelerações e retardamento, bem como desalinhamentos dos anéis do rolamento entre si. As gaiolas de poliamida têm boas características de deslizamento e de giro de emergência.

Características dos rolamentos

Gaiolas

▼ Exemplos de gaiolas para rolamentos

Gaiolas de chapa de aço: gaiola tamboreada (a) e rebitada (b) para rolamentos fixos de esferas, gaiola tipo janela (c) para rolamentos autocompensadores de rolos.

Gaiolas maciças de latão: rebitada (d) para rolamentos fixos de esferas, tipo janela (e) para rolamentos de contato angular de esferas e de nervuras rebitadas (f) para rolamentos de rolos cilíndricos.

Gaiolas maciças de poliamida reforçada com fibra de vidro: tipo janela (g) para rolamentos fixos de esferas e tipo janela (h) para rolamentos de rolos cilíndricos.



Características dos rolamentos

Gaiolas

As gaiolas de Poliamida 66 reforçada com fibra de vidro são adequadas para suportar temperaturas constantes de até 120 °C. Em uma lubrificação com óleo, os aditivos nele contidos podem afetar a durabilidade da gaiola. O diagrama mostra a interdependência entre a duração da gaiola, a temperatura constante do rolamento parado e o tipo de lubrificante.

Também o óleo envelhecido pode influir na durabilidade da gaiola sob altas temperaturas, sendo importante observar os prazos para a troca do óleo.

▼ A durabilidade das gaiolas tipo janela, de Poliamida PA66-GF25. As curvas valem para uma temperatura constante. Se a ação da alta temperatura não for constante, a durabilidade das gaiolas se situa acima.

1 = Graxa lubrificante para rolamentos K conforme DIN 51825, óleo de motor ou óleo lubrificante para máquina, 2 = óleo para transmissão, 3 = óleo hipóide.

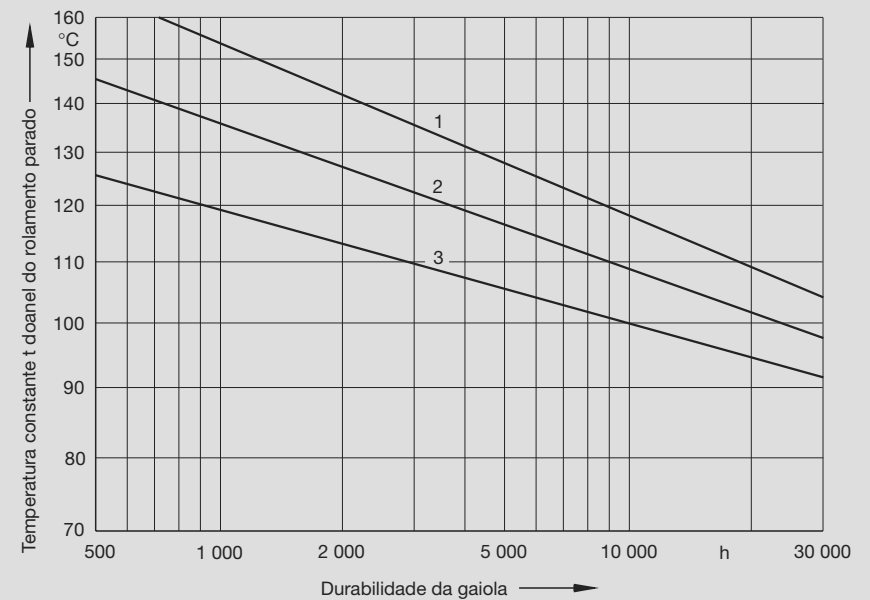

Características dos rolamentos

Gaiolas · Aptidão para altas temperaturas

Uma outra característica de diferenciação das gaiolas é o **tipo de guia**. A maioria das gaiolas são guiadas pelos corpos rolantes, não sendo esta propriedade identificada através de sufixo. Quando guiadas pelo anel externo, recebem o sufixo A. As gaiolas que são guiadas pelo anel interno recebem o sufixo B.

Nas condições normais de trabalho, a execução da gaiola não é de grande importância, tanto que é escolhida a execução mais econômica como a gaiola padrão. As gaiolas padrão que, em uma série de rolamentos podem ser distintas conforme o tamanho do rolamento, são descritas mais detalhadamente nas tabelas de medidas. Só para condições de trabalho especiais deverá ser escolhida uma gaiola específica para o caso.

Aptidão para altas temperaturas

Os rolamentos FAG com até 240 mm de diâmetro externo são tratados termicamente para que permaneçam com a forma estável em temperaturas de até 150 °C. As temperaturas em serviço mais altas, acima de 150 °C, exigem um tratamento especial. As designações dos rolamentos tratados desta forma, recebem os sufixos S1 ... S4 (DIN 623). As exceções são indicadas nas explicações antes das tabelas dos diversos capítulos do catálogo.

Sufixos	S1	S2	S3	S4
Temperatura máxima em serviço	200 °C	250 °C	300 °C	350 °C

Os rolamentos FAG com um diâmetro externo acima de 240 mm, geralmente são estáveis até 200 °C.

Os rolamentos com gaiolas de Poliamida 66 reforçada com fibra de vidro são adequadas para suportar temperaturas de até 120 °C. Em uma lubrificação com óleo, os aditivos nele contidos podem afetar a durabilidade da gaiola. Também um óleo envelhecido, submetido à altas temperaturas, pode influir na durabilidade da gaiola, motivo pelo qual devem ser mantidos os prazos para a troca do óleo, vide também pág. 85.

Nos rolamentos vedados, a temperatura permitida ainda fica na dependência das exigências quanto à durabilidade da graxa que os preenche e da ação das vedações de contato.

Os rolamentos vedados FAG, normalmente são lubrificados com uma graxa à base de sabão de lítio, especialmente testada e de alto rendimento. Estas graxas suportam, por períodos curtos de tempo, temperaturas de +120 °C. A partir de uma temperatura constante de +70 °C deve-se prever uma redução na durabilidade das graxas padrão à base de sabão de lítio.

Muitas vezes uma durabilidade suficientemente longa é obtida, sob temperaturas elevadas, só com graxas especiais. Também será necessário verificar, nestes casos, se as vedações terão que ser de material resistente ao calor, pois o limite de aplicação das vedações usuais se situa ao redor de +110 °C.

▼ As gaiolas dos rolamentos podem ser guiadas pelos corpos rolantes (acima) ou nos rebordos (abaixo)

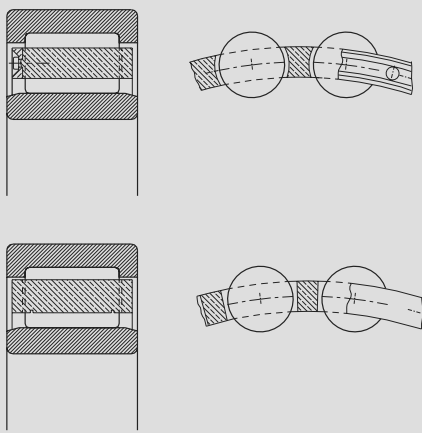

Características dos rolamentos

Aptidão para altas temperaturas · Aptidão para altas rotações

Com a utilização de materiais sintéticos para altas temperaturas, deverá ser tomado o cuidado pois os materiais fluorados de alto rendimento despreendem gases e vapores tóxicos em temperaturas de aprox. 300 °C. Isto pode ocorrer se, ao desmontar um rolamento, for utilizado um maçarico. A FAG utiliza materiais fluorados (FKM, FPM, p.ex. Viton®) ou lubrificantes fluorados como a graxa para rolamentos Arcanol L79V. Se não for possível evitar as altas temperaturas, devem ser observadas as precauções válidas para os materiais fluorados, contidas em folha de dados de segurança, fornecida sob consulta.

Aptidão para altas rotações

Critérios para o número de rotações atingível

Normalmente o limite de rotações atingível é determinado pela temperatura em serviço permitida. Esta depende do calor de atrito gerado no rolamento, um calor eventualmente aduzido do exterior e do calor dissipado do mancal. O tipo construtivo e o tamanho do rolamento, a precisão do rolamento e das peças contíguas, a folga do rolamento, a execução da gaiola, a lubrificação e a sollicitação têm grande influência sobre o limite de rotações atingível.

Nas tabelas de medidas, está mencionada para a maioria dos rolamentos, a **rotação de referência (térmica)**. Esta é determinada pela FAG segundo o método para as condições de referência, contido na DIN 732, parte 1 (esboço).

A DIN 732, parte 2 (esboço), contém um método para a determinação do **número de rotações permitido termicamente** para os casos, nos quais as condições de serviço forem diferentes das condições de referência, p.ex. a sollicitação, a viscosidade do óleo ou o limite de temperatura permitido. Para isto, a FAG coloca à disposição diagramas simples, vide à página 89.

O **limite de rotações**, que pode desviar da rotação de referência para cima ou para baixo, ao contrário, considera somente limites mecânicos e deve ser considerado como limite máximo de rotação em serviço.

Basicamente deve ser observado que, sob um alto número de rotações e sob elevadas acelerações, a sollicitação não pode ser muito baixa, vide também “Sollicitação mínima dos rolamentos” à página 33.

Limite de rotações

Decisivos para o limite de rotações são os limites mecânicos, como a rigidez das partes do rolamento ou a velocidade de deslizamento das vedações de contato.

O limite de rotações é dado nas tabelas dos rolamentos também para aqueles, para os quais segundo a Norma, não haja sido definido qualquer rotação de referência, como p.ex. para rolamentos com vedações de contato. O valor para o limite de rotações nestes casos vale para uma sollicitação correspondente a $P/C \approx 0,1$, uma temperatura em serviço de 70 °C, lubrificação por imersão em óleo e condições usuais de montagem.

Características dos rolamentos

Aptidão para altas rotações

Se nas tabelas dos rolamentos for indicado um limite de rotação inferior ao de referência, isto indica p.ex. uma rigidez limitada da gaiola. Nestes casos não se deve aproveitar o valor mais alto.

O limite de rotação só pode ser ultrapassado após consulta à FAG.

Rotação de referência

A rotação de referência $n_{\Theta r}$ está definida na DIN 732 parte 1 (esboço) como a rotação, na qual se ajusta a temperatura de referência. Existe então um equilíbrio entre a força de atrito surgida no rolamento e os fluxos de calor dissipados pelo mesmo.

As condições de referência normalmente se orientam nas condições em serviço surgidas nos rolamentos usuais. Valem para todos os tipos construtivos e tamanhos de rolamentos. Não se aplicam aos rolamentos para fusos, de quatro pistas, de rolos esféricos e axiais de esferas. As condições de referência são selecionadas de tal forma que se obtém as mesmas rotações de referência, seja na lubrificação com óleo ou com graxa.

Condições de referência

- Uma temperatura de referência de 70 °C medida no anel externo. Temperatura de referência das cercanias do rolamento de 20 °C.
- Uma solicitação de referência de 5% da capacidade de carga estática C_0 ; nos rolamentos radiais, uma pura solicitação radial e, nos rolamentos axiais uma solicitação axial centralmente atuante.
- Uma lubrificação com graxa dos rolamentos radiais com graxa à base de sabão de lítio com óleo básico mineral sem aditivos EP (viscosidade básica do óleo de 22 mm²/s a 70 °C); a carga da graxa corresponde a 30% do espaço livre do rolamento.
- Uma lubrificação com óleo dos rolamentos radiais com um óleo mineral de uso comercial, sem aditivos EP; viscosidade cinemática de 12 mm²/s (a 70 °C); lubrificação por imersão em óleo com o nível do óleo até o meio do corpo rolante inferior.
- Uma lubrificação com óleo (exclusivamente por circulação de óleo) dos rolamentos axiais com um óleo mineral de uso comercial sem aditivos EP; uma viscosidade cinemática (a 70 °C) de 48 mm²/s para rolamentos axiais de rolos cilíndricos e de 24 mm²/s para rolamentos axiais autocompensadores de rolos.

Rotação em serviço termicamente permitida

A rotação em serviço termicamente permitida n_{zul} é a rotação na qual a temperatura média, sob as condições reais de serviço, atinge o valor permitido. Ela é obtida pela multiplicação da rotação de referência $n_{\Theta r}$ com a relação de rotação f_N .

$$n_{zul} = n_{\Theta r} \cdot f_N$$

A determinação de f_N está descrita na DIN 732, parte 2 (atualmente em esboço).

A FAG se apoia nela, porém usa diagramas, ao invés de fórmulas para os rolamentos radiais de esferas, os rolamentos radiais de rolos e os rolamentos axiais de rolos, de modo a facilitar a determinação.

A relação de rotação f_N é obtida aproximadamente do produto de um parâmetro de carga f_p , um parâmetro de temperatura f_t e um parâmetro de lubrificação f_{v40} .

$$f_N = f_p \cdot f_t \cdot f_{v40}$$

Sempre deverá ser verificado se a rotação em serviço termicamente permitida não excede o limite de rotação (vide o capítulo “Limite de rotação”).

- Rolamentos em execução normal, ou seja, com precisão normal, folga normal e sem vedações de contato.
- Montagem dos rolamentos com o anel externo parado, sobre um eixo na horizontal e com os ajustes de montagem usuais, para que os rolamentos tenham folga normal.
- A distribuição usual de solicitação no rolamento, ou seja, sem que haja estorvo por erros de alinhamento ou inclinação, por deformação das peças contíguas, por forças centrífugas dos corpos rolantes, por tensão indevida ou uma folga muito grande em serviço.
- Dissipação do calor do mancal por áreas de referência padronizadas, que dependem do tipo construtivo do rolamento; daí será determinada a densidade do fluxo de calor específica do rolamento, dissipada através do assento do rolamento. Há uma dissipação adicional de calor nos rolamentos axiais com lubrificação por circulação de óleo. Fica pressuposto que a densidade do fluxo de calor específica do rolamento seja de 20 kW/m², para os rolamentos axiais de rolos cilíndricos e para os rolamentos axiais autocompensadores de rolos.

Características dos rolamentos

Aptidão para altas rotações

Diagramas para os parâmetros de carga f_p

Os parâmetros de carga f_p são representados na dependência do diâmetro médio do rolamento $d_m = (D + d)/2$ e da relação P/C_0 (carga dinâmica equivalente/capacidade de carga estática).

O diagrama 1 contém as curvas para todos os rolamentos de esferas radiais, o diagrama 3 para todos os rolamentos de rolos radiais e o diagrama 5, todos os rolamentos axiais de rolos.

Diagrama para o parâmetro de temperatura f_t

O produto do parâmetro de temperatura f_t pelo valor f_p anteriormente determinado se obtém dos diagramas 2, 4 e 6 (sempre da parte superior) para as temperaturas dos anéis externos dos rolamentos, entre 30 °C e 110 °C.

Os diagramas são semelhantes para todos os tipos construtivos de rolamentos abrangidos pela Norma.

Diagramas para o parâmetro de lubrificação f_{v40}

Na parte inferior dos diagramas 2 (rolamentos radiais de esferas) e 4 (rolamentos radiais de rolos) é determinada a relação de rotação $f_N = f_p \cdot f_t \cdot f_{v40}$ através do parâmetro de lubrificação f_{v40} para viscosidades nominais v_{40} de 10 a 1500 mm²/s

Através de 6 diagramas separados, no centro resp. em baixo, será considerado que, para os rolamentos axiais de rolos cilíndricos a Norma indica uma viscosidade em serviço de $v_{70} = 48$ mm²/s (o que corresponde a uma viscosidade nominal v_{40} de 204 mm²/s) e para os rolamentos axiais autocompensadores de rolos, entretanto, uma viscosidade $v_{70} = 24$ mm²/s (correspondendo a uma viscosidade nominal v_{40} de 84 mm²/s).

Na lubrificação com graxa, se usa a viscosidade do óleo básico.

Para cálculos mais precisos, se encontra à sua disposição o nosso catálogo em CD-ROM e o nosso Serviço de Orientação Técnica.

Exemplos para a utilização dos diagramas

Rolamentos

Rolamento fixo de esferas 6216
(80 x 140 x 26 mm)
 $d_m = (D + d)/2 = 110$ mm
Rotação de referência = 6300 rpm
Limite de rotação 11000 rpm

Relação de solicitação

$P/C_0 = 0,1$

Viscosidade nominal

$v_{40} = 36$ mm²/s

Parâmetro de carga $f_p = 0,94$

(do diagrama 1) com $P/C_0 = 0,1$ para rolamentos fixos de esferas e um $d_m = 110$ mm

Temperatura do anel externo

$t = 90$ °C

Produto $f_p \cdot f_t = 1,4$

(do diagrama 2, em cima) com $f_p = 0,94$ até a intersecção com a curva de temperatura de 90 °C

Relação de rotação $f_N = 1,4$

(do diagrama 2, em baixo) com $f_p \cdot f_t = 1,4$ até a intersecção com a curva para o parâmetro de lubrificação $f_{v40} = 36$ mm²/s

Rotação em serviço termicamente permitida

Produto de f_N pela rotação de referência, ou seja de $1,4 \cdot 6300$ rpm, são atingíveis 8800 rpm, que é menor que o limite de rotação (11000 rpm).

Características dos rolamentos

Aptidão para altas rotações

▼ Diagrama 1: parâmetro de carga f_p para rolamentos radiais de esferas, para a determinação da rotação em serviço termicamente permitida

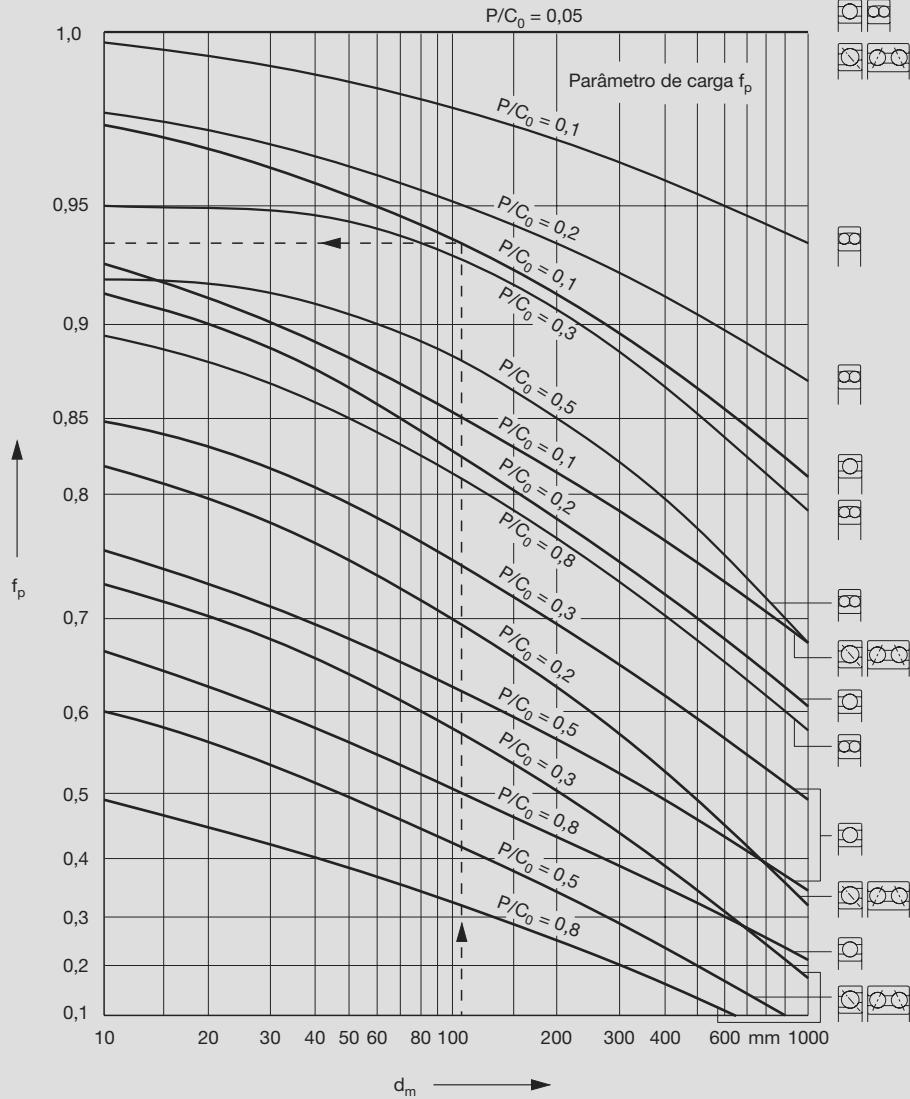

Características dos rolamentos

Aptidão para altas rotações

▼ Diagrama 2: parâmetro de temperatura f_t (em cima), parâmetro de lubrificação f_{v40} e relação de rotação f_N (em baixo) para rolamentos radiais de esferas, para a determinação da rotação em serviço termicamente permitida

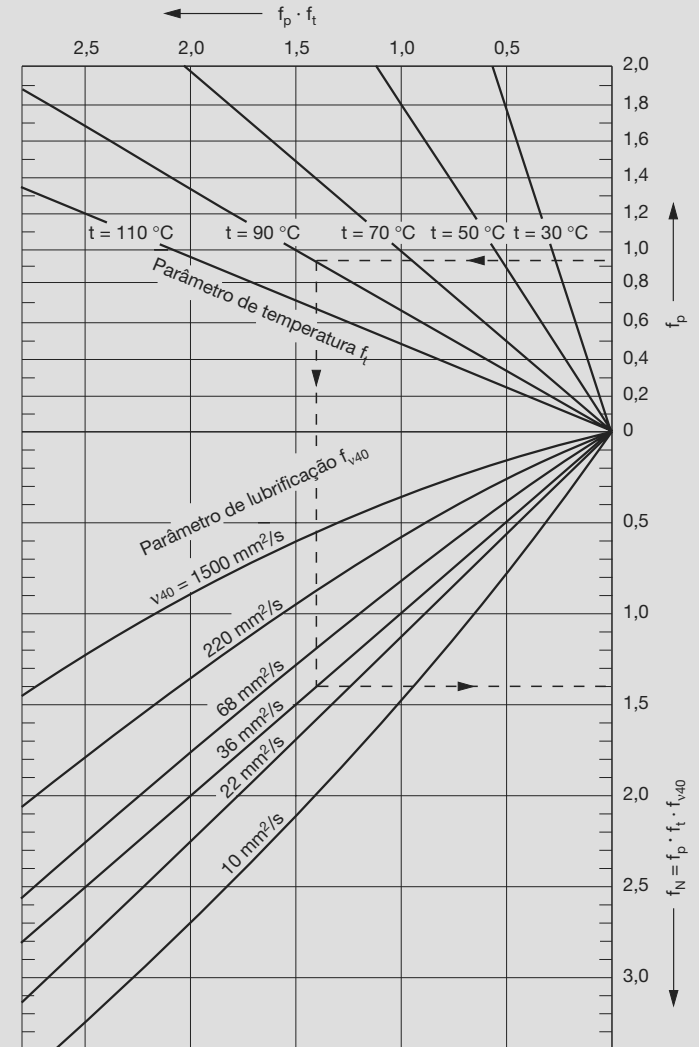

Características dos rolamentos

Aptidão para altas rotações

▼ Diagrama 3: parâmetro de carga f_p para rolamentos radiais de rolos, para a determinação da rotação em serviço termicamente permitida

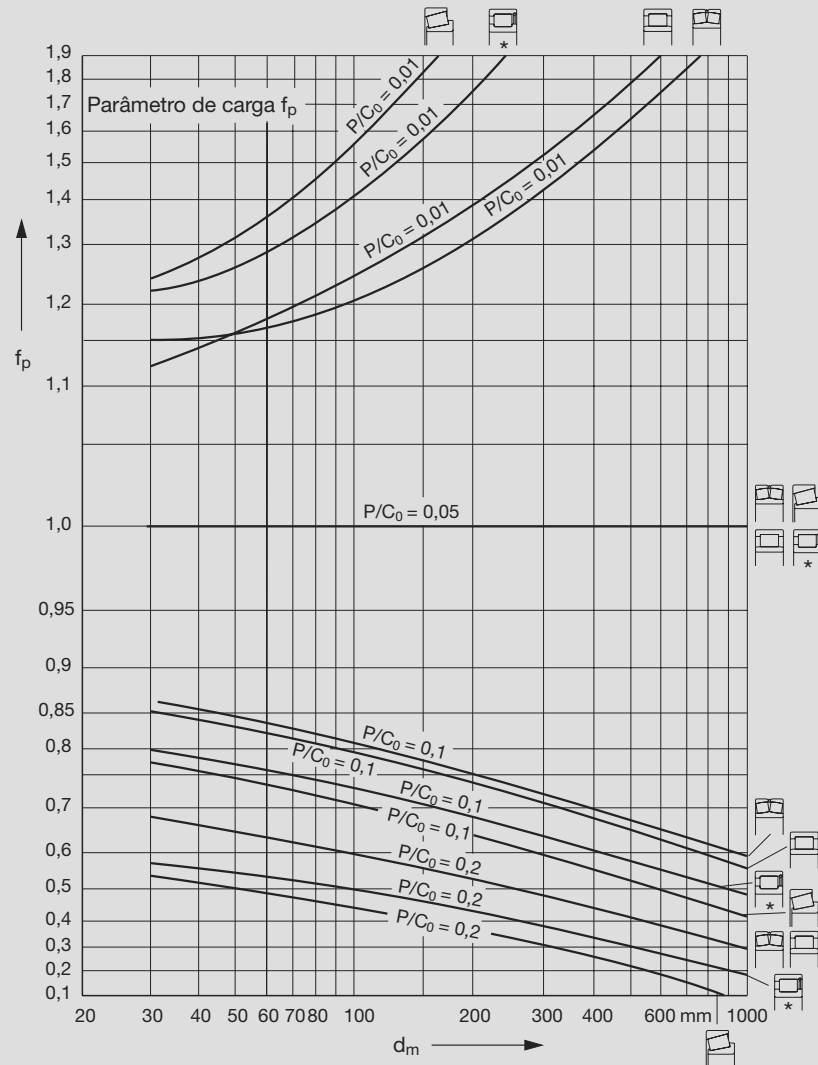

* Rolamentos de rolos cilíndricos, sem gaiola

Características dos rolamentos

Aptidão para altas rotações

▼ Diagrama 4: parâmetro de temperatura f_t (em cima), parâmetro de lubrificação f_{v40} e relação de rotação f_N (em baixo) para rolamentos radiais de rolos para a determinação da rotação em serviço termicamente permitida

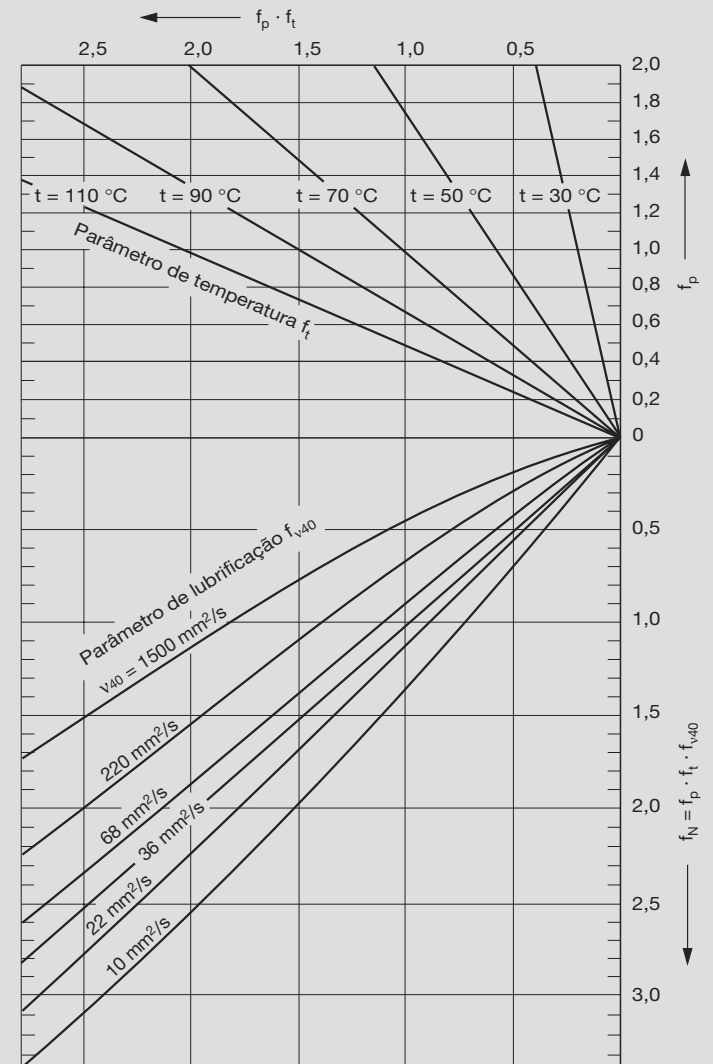

Características dos rolamentos

Aptidão para altas rotações

▼ Diagrama 5: parâmetro de carga f_p para rolamentos axiais de rolos, para a determinação da rotação em serviço termicamente permitida

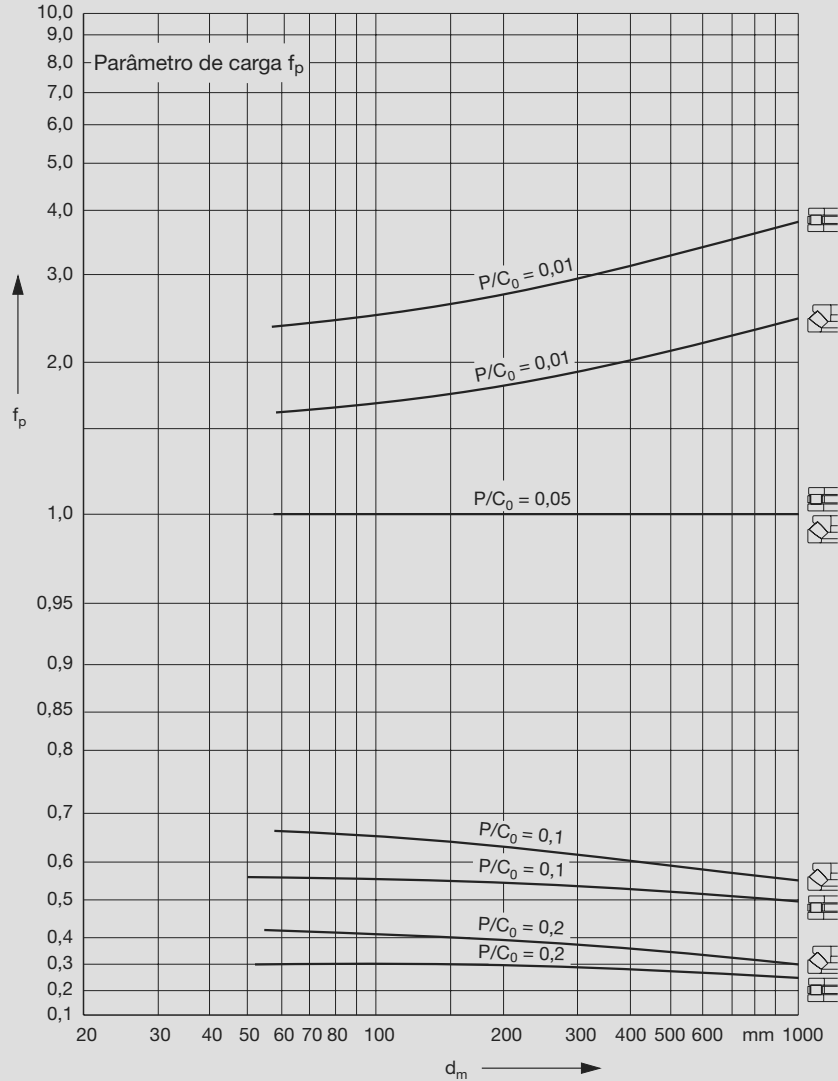

Características dos rolamentos

Aptidão para altas rotações

▼ Diagrama 6: parâmetro de temperatura f_t para rolamentos axiais de rolos (em cima), parâmetro de lubrificação f_{v40} e relação de rotação f_N (em baixo) para rolamentos axiais autocompensadores de rolos, (meio), e para rolamentos axiais de rolos cilíndricos (em baixo), para a determinação da rotação em serviço termicamente permitida

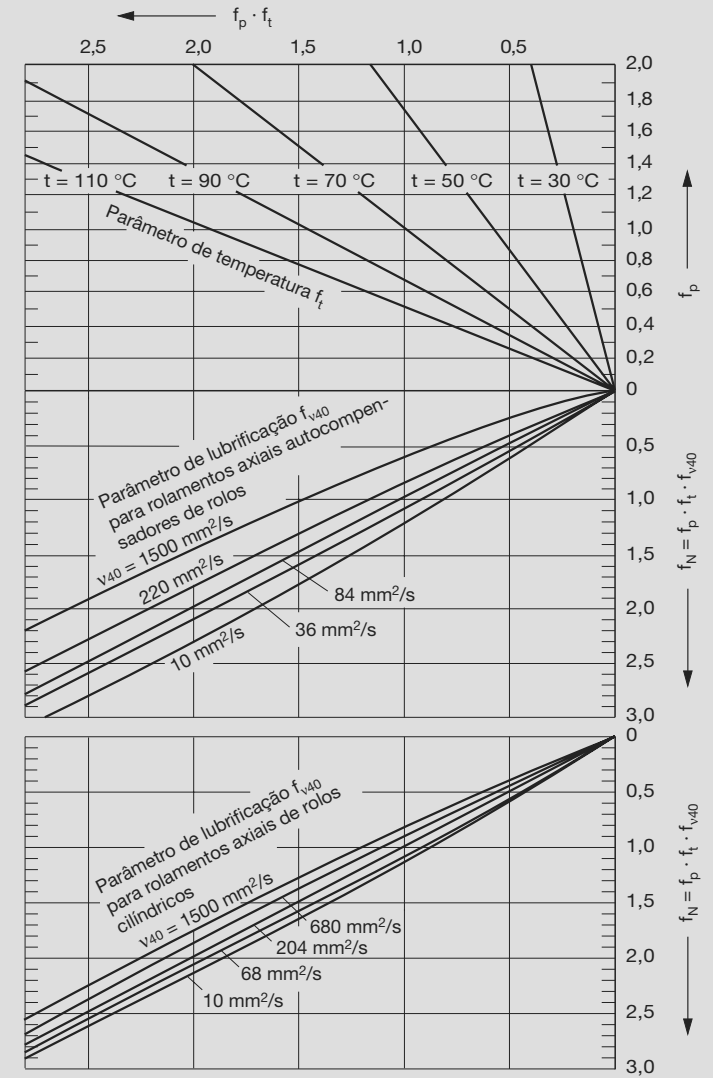

Características dos rolamentos

Atrito

Atrito

O atrito nos rolamentos é reduzido. Nos diversos tipos construtivos de rolamentos, entretanto, as condições de atrito são distintas pois, além do atrito de rolagem, ainda surgem diferentes parcelas de atrito por deslizamento. Acresce ainda o atrito de lubrificação. O calor gerado pelo atrito atua sobre a temperatura em serviço do mancal.

Um atrito de rolagem ocorre pela rolagem dos corpos rolantes sobre as pistas, um atrito por deslizamento nas áreas de guia dos corpos rolantes na gaiola, nas áreas de guia dos rebordos da gaiola como também – nos rolamentos de rolos – nas áreas frontais e nos rebordos. O atrito de lubrificação surge pelo atrito interno do lubrificante nas áreas de contato e no trabalho de respingo e de amaciamento do lubrificante.

Momento de atrito

O momento de atrito M é a resistência que o rolamento cria contra o seu movimento.

Determinação aproximada do momento de atrito:

Sob as condições

- solitação média ($P/C \approx 0,1$)
- relação de viscosidade $\kappa \approx 1$
- faixa média de rotação
- carga preponderantemente radial nos rolamentos radiais, carga puramente axial nos rolamentos axiais

se obtém aproximadamente o momento de atrito M da equação

$$M = \mu \cdot F \cdot d/2$$

Onde

M [Nmm]	momento de atrito total
μ	coeficiente de atrito (tabela)
F [N]	carga do rolamento resultante
	$F = \sqrt{F_r^2 + F_a^2}$
d [mm]	diâmetro do furo do rolamento

Os coeficientes de atrito constantes da tabela não podem ser aplicados com condições de serviço diferentes (intensidade da carga, rotação, viscosidade). Em casos como estes, o momento de atrito é calculado conforme o parágrafo seguinte.

▼ Coeficiente de atrito μ de diversos rolamentos com $P/C \approx 0,1$ para uma determinação aproximada do momento de atrito M	
Tipo construtivo do rolamento	Coeficiente de atrito μ
Rolamento fixo de esferas	0,0015
Rolamento de contato angular de uma carreira	0,002
Rolamento de contato angular de duas carreiras	0,0024
Rolamento de quatro pistas	0,0024
Rolamento autocompensador de esferas	0,0013
Rolamento de rolos cilíndricos	0,0013
Rolamento de rolos cilíndricos, sem gaiola	0,002
Rolamento de rolos cônicos	0,0018
Rolamento autocompensador de rolos	0,002
Rolamento axial de esferas	0,0015
Rolamento axial de rolos cilíndricos	0,004
Rolamento axial autocompensador de rolos	0,002

Cálculo do momento de atrito

O momento de atrito M de um rolamento depende da solitação, da rotação e da viscosidade do lubrificante. Pode-se diferenciar uma parcela M_0 , independente de solitação e uma parcela M_1 , dependente de solitação. Sob uma solitação elevada e uma rotação reduzida, pode surgir para M_0 e M_1 , uma considerável parcela de atrito misto. Com uma película de lubrificação portante, que se ajusta sob condições normais de serviço, o momento de atrito M total é formado só de M_0 e M_1 , ou seja:

$$M = M_0 + M_1 \text{ [N mm]}$$

No cálculo do momento de atrito de rolamentos de rolos cilíndricos axialmente carregados, também deverá ser considerado uma parcela de atrito misto, veja a fórmula no fim deste capítulo (página 98).

Os rolamentos com altas parcelas de deslizamento, como os rolamentos de rolos cilíndricos sem gaiola, os rolamentos de rolos cônicos, os rolamentos autocompensadores de rolos e os rolamentos axiais, giram após a fase de amaciamento fora da área de atrito misto, quando forem cumpridas as seguintes condições:

$$n \cdot v / (P/C)^{0,5} \geq 9000$$

n [rpm]	rotação
v [mm ² /s]	viscosidade em serviço do óleo, resp. do óleo básico da graxa

Características dos rolamentos

Atrito

A parcela do momento de atrito independente de solitação M_0 depende da viscosidade em serviço v do lubrificante e da rotação n . A viscosidade em serviço é, por sua vez, influenciada pelo atrito do rolamento através da temperatura do mesmo. Além disso, sobre M_0 , atuam o tamanho do rolamento (d_m) e a largura dos contatos de rolagem.

Calculamos M_0 através das fórmula:

$$M_0 = f_0 \cdot 10^{-7} \cdot (v \cdot n)^{2/3} \cdot d_m^3 \text{ [N mm]}$$

Sendo

f_0	o coeficiente, que considera o tipo construtivo do rolamento e o tipo de lubrificação (vide a tabela)
v [mm ² /s]	a viscosidade em serviço do óleo, resp. do óleo básico da graxa
n [rpm]	a rotação do rolamento
d_m [mm]	$(D+d)/2$ o diâmetro médio do rolamento

Os coeficientes f_0 da tabela valem para lubrificação com óleo, na qual o nível do óleo atinge até o meio do corpo rolante inferior. Para as séries mais largas do mesmo tipo construtivo, são aplicados valores de f_0 mais altos. Se os rolamentos radiais girarem sobre eixos verticais, sob carga radial, deverá ser calculado com o dobro dos valores mencionados na tabela, como também quando houver uma carga alta de óleo refrigerante ou um grau de carga muito grande de graxa (ou seja, mais graxa do que possa ser deslocada lateralmente).

Os rolamentos engraxados com graxa nova, têm valores f_0 , na fase de amaciamento, como os rolamentos lubrificados com óleo. Depois da distribuição da graxa, deverá ser aplicado só a metade do valor f_0 da tabela. Ele então será tão reduzido como na lubrificação com quantidades mínimas de óleo. Na lubrificação com uma graxa corretamente selecionada para o caso de aplicação, o momento de atrito M_0 ocorre, em sua maioria, da resistência interna de atrito do óleo básico.

▼ Coeficiente f_0 para o cálculo de M_0 (para lubrificação em banho de óleo)	
Tipo construtivo do rolamento Série	Coeficiente f_0
Rolamentos fixo de esferas	1,5...2
Rolamentos de contato angular de uma carreira de esferas	
72	2
73	3
Rolamentos de contato angular de duas carreiras de esferas	
32	3,5
33	6
Rolamentos de quatro pistas	4
Rolamentos autocompensadores de esferas	
12	1,5
13	2
22	2,5
23	3
30	2,5
Rolamentos de rolos cilíndricos com gaiola	
2, 3, 4, 10	2
22	3
23	4
30	2,5
Rolamentos de rolos cilíndricos, sem gaiola	
NCF29V	6
NCF30V	7
NNC49V	11
NJ23VH	12
NNF50V	13
Rolamentos de rolos cônicos	
302, 303, 313	3
329, 320, 322, 323	4,5
330, 331, 332	6
Rolamentos autocompensadores de rolos	
213, 222	3,5...4
223, 230, 239	4,5
231, 232	5,5...6
240, 241	6,5...7
Rolamentos axiais de esferas	
511, 512, 513, 514	1,5
522, 523	2
Rolamentos axiais de rolos cilíndricos	
811	3
812	4
Rolamentos axiais autocompensadores de rolos	
292E	2,5
293E	3
294E	3,3

Características dos rolamentos

Atrito

A parcela do momento de atrito depende da sollicitação M_1 . É obtido do atrito de rolagem e do atrito de deslizamento nos rebordos e nas áreas de guia da gaiola. Ao calcular M_1 com os coeficientes f_1 da tabela a seguir, é pressuposto que haja uma película separadora nos contatos rolan-tes ($\lambda = v/v_1 \geq 1$).

M_1 é calculado através de

$$M_1 = f_1 \cdot P_1 \cdot d_m \quad [\text{N mm}]$$

Sendo

f_1 coeficiente para a grandeza da sollicitação, vide a tabela

P_1 [N] a sollicitação correspondente a M_1 , vide a tabela

d_m [mm] $(D+d)/2$ diâmetro médio do rolamento

Quanto maior forem os rolamentos, tanto menores são os corpos rolantes em relação ao diâmetro médio do rolamento d_m . Na faixa dos rolamentos grandes, podem ser obtidos momentos de atrito M_1 maiores com as fórmulas, do que na prática.

Na determinação do momento de atrito de **rolamentos de rolos cilíndricos também sollicitados axialmente**, deverá ser somado M_a a M_0 e M_1 . Aqui portanto vale

$$M = M_0 + M_1 + M_a \quad [\text{N mm}]$$

e

$$M_a = f_a \cdot 0,06 \cdot F_a \cdot d_m \quad [\text{N mm}]$$

▼ Fatores para o cálculo do momento de atrito dependente da sollicitação de carga M_1

Tipo construtivo do rolamento	f_1 ^{*)}	P_1 ¹⁾
Rolamentos fixo de esferas	$(0,0005 \dots 0,0009) (P_0/C_0)^{0,5}$	F_r ou $3,3 F_a \cdot 0,1 F_r$ ²⁾
Rolamentos de contato angular de esferas de uma carreira, $\alpha = 15^\circ$	0,0008 $(P_0/C_0)^{0,5}$	F_r ou $3,3 F_a \cdot 0,1 F_r$ ²⁾
de uma carreira, $\alpha = 25^\circ$	0,0009 $(P_0/C_0)^{0,5}$	F_r ou $1,9 F_a \cdot 0,1 F_r$ ²⁾
de uma carreira, $\alpha = 40^\circ$	0,001 $(P_0/C_0)^{0,33}$	F_r ou $1,0 F_a \cdot 0,1 F_r$ ²⁾
de duas carreiras ou de uma justapostos,	0,001 $(P_0/C_0)^{0,33}$	F_r ou $1,4 F_a \cdot 0,1 F_r$ ²⁾
Rolamentos de quatro pistas	0,001 $(P_0/C_0)^{0,33}$	$1,5 F_a + 3,6 F_r$
Rolamentos autocompensadores de esferas	0,0003 $(P_0/C_0)^{0,4}$	F_r ou $1,37 F_a/e - 0,1 F_r$ ²⁾
Rolamentos de rolos cilíndricos com gaiola	0,0002...0,0004	F_r ³⁾
sem gaiola	0,00055	F_r ³⁾
Rolamentos de rolos cônicos de uma carreira	0,0004	$2 Y F_a$ ou F_r ²⁾
de duas carreiras ou de uma carreira justapostos	0,0004	$1,21 F_a/e$ ou F_r ²⁾
Rolamentos autocompensadores de rolos		
Série 213, 222	0,0005 $(P_0/C_0)^{0,33}$	$1,6 F_a/e$, se $F_a/F_r > e$
Série 223	0,0008 $(P_0/C_0)^{0,33}$	
Série 231, 240	0,0012 $(P_0/C_0)^{0,5}$	
Série 230, 239	0,00075 $(P_0/C_0)^{0,5}$	
Série 232	0,0016 $(P_0/C_0)^{0,5}$	
Série 241	0,0022 $(P_0/C_0)^{0,5}$	
Rolamentos axiais de esferas	0,0012 $(F_a/C_0)^{0,33}$	F_a
Rolamentos axiais de rolos cilíndricos	0,0015	F_a
Rolamentos axiais autocompensadores de rolos	0,00023...0,00033	F_a (sendo $F_r \leq 0,55 F_a$)

*) usar o valor maior para as séries mais largas

1) Se $P_1 < F_r$, deverá ser calculado com F_r

2) Deverá ser usado o valor maior dos dois

3) Só sob sollicitação axial. Em rolamentos de rolos cilíndricos sollicitados adicionalmente deverá ser adicionado M_a ao momento de atrito M_1 : $M = M_0 + M_1 + M_a$

Símbolos de fórmula usados:

P_0 [N] carga equivalente, determinada por forças dinâmicas, vide à página 41

C_0 [N] capacidade de carga estática

F_a [N] componente axial da sollicitação dinâmica do rolamento

F_r [N] componente radial da sollicitação dinâmica do rolamento

Y, e fatores (vide o texto anterior a cada tipo construtivo de rolamentos)

Características dos rolamentos

Atrito

O coeficiente f_a , que depende da carga axial e do estado de lubrificação pode ser obtido do diagrama abaixo.

Com os detalhes mencionados, o momento de atrito de um mancal pode ser avaliado com uma suficiente precisão. Na prática, as variações são possíveis, quando não puder ser atingida a lubrificação total desejada e surgir atrito misto. Em serviço, nem sempre se consegue atingir o estado de lubrificação ideal.

O **momento de arranque** dos rolamentos na partida das máquinas pode se situar bem acima dos valores calculados, principalmente no frio e quando os rolamentos tiverem vedações de contato.

Para o momento de atrito de **rolamentos com anéis de blindagem de contato integrados**, deve

ser considerado um aumento considerável para o momento de atrito calculado. Nos rolamentos pequenos, lubrificados com graxa, o fator pode equivar a 8 (p.ex. 6201.2RSR com graxa padrão após a distribuição), nos rolamentos maiores o fator pode ser 3 (p.ex. 6216.2RSR, nas mesmas condições). O momento de atrito das vedações depende também da classe de consistência da graxa e do número de rotação.

O momento de atrito e a **temperatura em serviço** de mancais de rolamentos podem ser determinados rápida e confortavelmente com o catálogo eletrônico FAG, vide também o capítulo "Programa de Serviços FAG". O método de cálculo é descrito na publicação N° WL 81115 "Lubrificação dos rolamentos".

▼ Coeficiente de atrito f_a para a determinação do momento de atrito dependente de sollicitação axial M_a , de rolamentos de rolos cilíndricos axialmente carregados

Parâmetros necessários para a determinação:

F_b = 0,0048 para rolamentos com gaiola

= 0,0061 para rolamentos sem gaiola

d_m [mm] diâmetro médio do rolamento = $0,5 (D + d)$

v [mm²/s] viscosidade em serviço do óleo, resp. do óleo básico da graxa

n [rpm] número de rotação do anel interno

F_a [N] sollicitação axial

D [mm] diâmetro externo do rolamento

d [mm] furo do rolamento

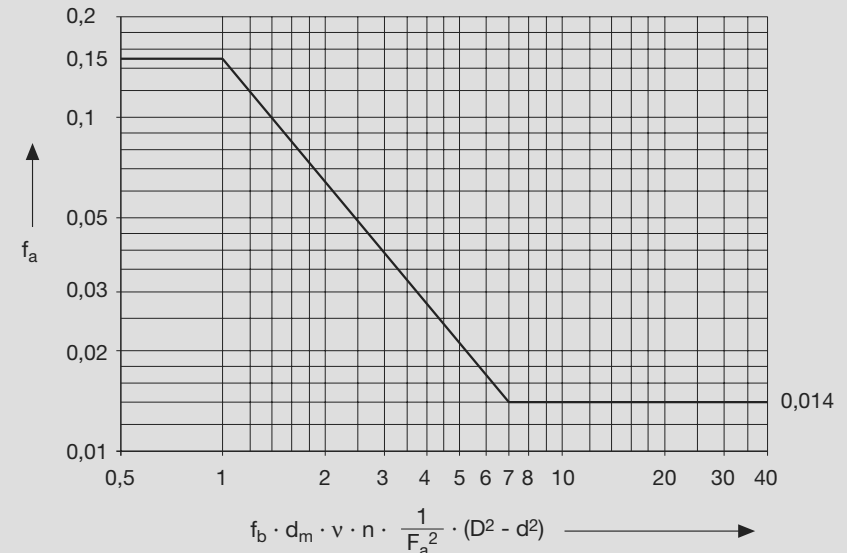

Configuração das peças contíguas

Ajustes · Assentamentos

Configuração das peças contíguas

Os rolamentos devem ser fixados, conforme a sua função, sobre os eixos ou na caixa em direção radial, axial ou tangencial. A fixação radial e tangencial normalmente é obtida por aderência, ou seja, por ajuste interferente dos anéis. Em sentido axial os rolamentos, via de regra, são presos por porcas, pelas tampas das caixas ou dos eixos, anéis distanciadores ou anéis de retenção.

Ajustes, assentamentos

As tolerâncias ISO para os eixos e as caixas (ISO 286), juntamente com as tolerâncias Δ_{dmp} para o furo e Δ_{Dmp} para o diâmetro externo dos rolamentos (DIN 620) resultam no ajuste. As tolerâncias ISO são fixadas na forma de campos de tolerância, sendo determinadas pela sua posição em relação à linha 0 (= posição de tolerância) e pelo seu tamanho (qualidade de tolerância, vide a tabela à página 102). A posição de tolerância é identificada por letras (maiúsculas para a caixa, minúsculas para o eixo). Uma representação esquemática dos ajustes para rolamentos mais usuais se encontra à página 103.

Para a escolha do ajuste, devem ser considerados os seguintes pontos de vista:

- os anéis dos rolamentos devem estar bem apoiados em toda a sua circunferência, para que se possa aproveitar toda a sua capacidade de carga.
- os anéis não podem se movimentar sobre as peças contrárias pois senão, os assentamentos serão danificados.

- um anel de um rolamento livre deve se ajustar às dilatações do eixo e da caixa, isto é, ser axialmente deslocável. Somente nos rolamentos de rolos cilíndricos N e NU, este ajuste ocorre no próprio rolamento.
- montagem e desmontagem simples.

Com base nas primeiras duas exigências, os anéis tanto o interno como o externo dos rolamentos radiais, deverão fundamentalmente receber um ajuste interferente. Mas se um rolamento livre (veja o capítulo “Disposição dos rolamentos”) tiver que ser axialmente deslocável, ou se rolamentos separáveis tiverem que ser montados e desmontados - pelo menos para um dos anéis - isto não pode ser realizado. Será então decisivo se este anel recebe carga fixa ou rotativa. Para um anel que fica parado em direção à carga (carga fixa) pode ser permitido um ajuste deslizante (a usinagem do eixo conforme g, e a da caixa, conforme G, H ou J). O outro anel, no entanto, que gira relativamente à direção da carga (carga rotativa), basicamente receberá um ajuste interferente. O esquema das condições de carga e de movimento se encontram à página 104.

Nos rolamentos de rolos cilíndricos dos tipos N e NU, ambos os anéis podem ser ajustados com interferência, pois a compensação do comprimento ocorre dentro do próprio rolamento e porque os anéis podem ser montados separadamente.

Solicitações mais elevadas, principalmente golpes, exigem uma sobremedida de ajuste maior e a manutenção de tolerâncias de forma mais estreitada.

Os ajustes fixos e uma diferença de temperatura entre os anéis interno e externo diminuem a folga radial dos rolamentos, o que deve ser considerado quando da escolha da folga (vide o capítulo “Folga dos rolamentos”, à página 74).

Configuração das peças contíguas

Ajustes · Assentamentos

Valores orientativos para a usinagem dos assentos dos rolamentos

O grau de precisão para as tolerâncias de diâmetro dos assentamentos sobre o eixo e caixa podem ser obtidos das tabelas “Valores orientativos para a tolerância de usinagem”, à página 103 e “tolerâncias básicas ISO”, à página 102.

Os graus de precisão para a tolerância da forma cilíndrica das superfícies de ajuste (t_1 e t_3) e para o desvio axial dos encostos (t_2 e t_4) devem ser selecionados em uma classe IT melhor do que os graus de precisão das tolerâncias de diâmetro correspondentes.

As tolerâncias de posição t_5 e t_6 para um segundo assentamento sobre o eixo, resp. na caixa - expressas pela coaxialidade conforme DIN ISO 1101 - devem ser orientadas na adaptabilidade angular do rolamento (vide os textos explicativos dos tipos construtivos dos rolamentos). Também deverão ser considerados os erros de alinhamento

pela deformação elástica do eixo e da caixa.

Para atingir as tolerâncias de forma cilíndrica t_1 e t_3 na prática, recomendamos para os cursos de medição (largura do assentamento):

Retilinearidade $0,8 \cdot t_1$, resp. $0,8 \cdot t_3$

Circularidade $0,8 \cdot t_1$, resp. $0,8 \cdot t_3$

Paralelismo $1,6 \cdot t_1$, resp. $1,6 \cdot t_3$

Os rolamentos com furo cônico são ajustados diretamente sobre o eixo conicamente conformado ou sobre buchas de fixação e desmontagem. O assentamento fixo do anel interno não é determinado pela tolerância dos eixos como nos rolamentos com furo cilíndrico, mas pelo deslocamento axial sobre o assento cônico.

Para os assentamentos de buchas de fixação e de desmontagem são permitidas tolerâncias de diâmetro mais amplas do que nos assentamentos cilíndricos e as tolerâncias de forma devem ser mantidas mais estreitadas do que as tolerâncias de diâmetros.

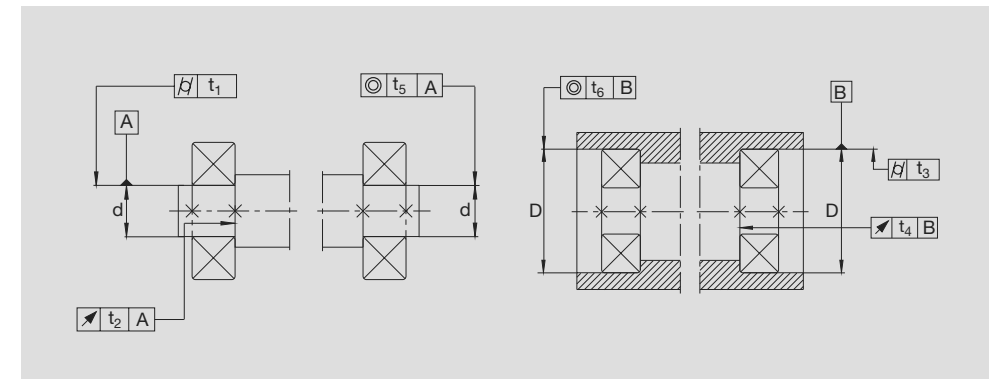

Configuração das peças contíguas

Ajustes · Assentamentos

▼ Tolerância básica ISO (qualidades IT), segundo DIN ISO 286

		Medida nominal em mm																						
de	até	1	3	6	10	18	30	50	80	120	180	250	315	400	500	630	800	1000	1250	1600	2000	2500	3150	
		Valores em μm																						
IT0		0,5	0,6	0,6	0,8	1	1	1,2	1,5	2	3	4	5	6										
IT1		0,8	1	1	1,2	1,5	1,5	2	2,5	3,5	4,5	6	7	8										
IT2		1,2	1,5	1,5	2	2,5	2,5	3	4	5	7	8	9	10										
IT3		2	2,5	2,5	3	4	4	5	6	8	10	12	13	15										
IT4		3	4	4	5	6	7	8	10	12	14	16	18	20										
IT5		4	5	6	8	9	11	13	15	18	20	23	25	27	29	32	36	42	50	60	70	86		
IT6		6	8	9	11	13	16	19	22	25	29	32	36	40	44	50	56	66	78	92	110	135		
IT7		10	12	15	18	21	25	30	35	40	46	52	57	63	70	80	90	105	125	150	175	210		
IT8		14	18	22	27	33	39	46	54	63	72	81	89	97	110	125	140	165	195	230	280	330		
IT9		25	30	36	43	52	62	74	87	100	115	130	140	155	175	200	230	260	310	370	440	540		
IT10		40	48	58	70	84	100	120	140	160	185	210	230	250	280	320	360	420	500	600	700	860		
IT11		60	75	90	110	130	160	190	220	250	290	320	360	400	440	500	560	660	780	920	1100	1350		
IT12		100	120	150	180	210	250	300	350	400	460	520	570	630	700	800	900	1050	1250	1500	1750	2100		

Assentos para anéis de rolamentos axiais

Os rolamentos axiais, que só admitem solicitações axiais, não podem ser guiados radialmente (exceção: rolamentos axiais de rolos cilíndricos, nos quais existe o grau de liberdade em direção radial por causa das pistas planas). Isto não é possível nos rolamentos axiais com pistas côncavas, como p.ex. os rolamentos axiais rígidos de esferas e, portanto, precisa ser criado através de um assento livre do anel parado. Para o anel rotativo normalmente é selecionado um ajuste fixo. Se os rolamentos axiais, além das solicitações axiais ainda admitirem solicitações radiais, como p.ex. os rolamentos axiais autocompensadores de rolos, deverão ser escolhidos assentamentos como para rolamentos radiais.

As superfícies de encosto das peças adjacentes têm que estar dispostas verticalmente ao eixo giratório (tolerância do desvio axial conforme IT5 ou melhor), para que a carga se distribua uniformemente sobre todos os corpos rolantes.

Configuração das peças contíguas

Ajustes · Assentamentos · Rugosidade

▼ Ajustes principais para rolamentos

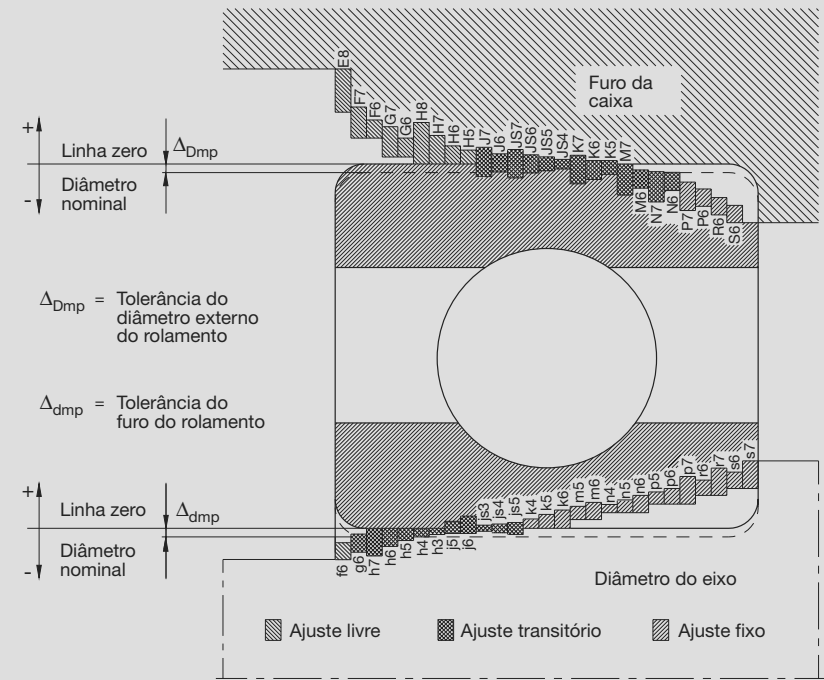

▼ Valores orientativos para a tolerância de usinagem e a rugosidade dos assentamentos dos rolamentos

Classe de tolerância dos rolamentos	Assentamento	Tolerância de usinagem	Classe de rugosidade
Normal, P6X	Exo	IT6 (IT5)	N5...N7
	Caixa	IT7 (IT6)	N6...N8
P5	Eixo	IT5	N5...N7
	Caixa	IT6	N6...N8
P4, P4S, SP	Eixo	IT4	N4...N6
	Caixa	IT5	N5...N7
UP	Eixo	IT3	N3...N5
	Caixa	IT4	N4...N6

As maiores classes de rugosidade são escolhidas para diâmetros maiores.

Rugosidade dos assentamentos

A rugosidade dos assentamentos deve ser ajustada à classe de tolerância dos rolamentos. O valor médio de rugosidade R_a não pode ser grande demais, para que a perda da sobremedida permaneça dentro dos limites. Os valores orientativos de rugosidade correspondem à DIN 5425, edição de 11.84.

▼ Classe de rugosidade conforme DIN ISO 1302

Classe de rugosidade	N3	N4	N5	N6	N7	N8	N9	N10
Valores em μm								
Valor médio de rugosidade R_a	0,1	0,2	0,4	0,8	1,6	3,2	6,3	12,5
Profundidade de rugosidade $R_z \approx R_t$	1	1,6	2,5	6,3	10	25	40	63

Configuração das peças contíguas

Ajustes · Assentamentos

▼ Distinção entre carga rotativa e carga fixa

Cinética do rolamento	Exemplo	Esquema	Espécie de carga	Ajuste
o anel interno gira o anel externo permanece imóvel a direção da carga permanece invariável	eixo carregado com um peso		carga rotativa sobre o anel interno	anel interno: é admissível um ajuste com interferência
o anel interno permanece imóvel o anel externo gira a direção da carga gira com o anel externo	cubo de roda com acentuado desbalanceamento		carga fixa sobre o anel externo	anel externo: é admissível um ajuste com deslizante
Cinética do rolamento	Exemplo	Esquema	Espécie de carga	Ajuste
o anel interno permanece imóvel o anel externo gira a direção da carga permanece invariável	roda dianteira de um automóvel roldana de correia transportadora (apoio do cubo)		carga fixa sobre o anel interno	anel interno: é admissível um ajuste deslizante
o anel interno gira o anel externo permanece imóvel a direção da carga gira com o anel interno	centrífuga peneira vibratória		carga rotativa sobre o anel externo	anel externo: é necessário um ajuste com interferência

Tabelas para tolerâncias e ajustes

Recomendações para as tolerâncias de eixos e de caixas se encontram às páginas 105 e 114.

Os valores para as tolerâncias (tabelas nas páginas 106 a 120) valem para eixos maciços de aço e para caixas fundidas. No cabeçalho das tabelas constam, sob as medidas nominais dos diâmetros, as tolerâncias normais para o diâmetro do furo ou do diâmetro externo dos rolamentos radiais (exceto os de rolos cônicos). Abaixo estão mencionadas as medidas dos campos de tolerância mais usuais para a montagem de rolamentos.

Em cada quadrinho constam 5 números, obedecendo ao seguinte esquema:

Lado passa	+6	18	Interferência ou folga em caso de coincidência dos lados passa
Eixo Ø 40 j5		10	Interferência ou folga provável
Lado não passa	-5	5	Interferência ou folga em caso de coincidência dos lados não passa

Os **números em negrito** significam interferência.
Os outros números no grupo de 3 significam folga

Como interferência ou folga provável é indicado o valor obtido, quando as medidas efetivas estiverem distanciadas a $\frac{1}{3}$ do lado passa.

Configuração das peças contíguas

Tolerâncias de eixo

Rolamentos radiais com furo cilíndrico

Tipo de carga	Tipo construtivo do rolamento	Diâmetro do eixo	Deslocamento carga	Tolerância
Carga fixa para o anel interno	Rolamentos de esferas e de rolos	todos os tamanhos	rolamento livre com anel interno deslocável	g6 (g5)
			rolamento de contato angular de esferas e rolos cônicos com anel interno ajustado	h6 (j6)
Carga rotativa para o anel interno ou carga indeterminada	Rolamentos de esferas	até 40 mm	carga normal	j6 (j5)
		até 100 mm	carga reduzida	j6 (j5)
			carga normal e elevada	k6 (k5)
		até 200 mm	carga reduzida	k6 (k5)
			carga normal e elevada	m6 (m5)
	acima de 200 mm	carga normal	m6 (m5)	
	carga elevada, golpes	n6 (n5)		
	Rolamentos de rolos	até 60 mm	carga reduzida	j6 (j5)
		até 200 mm	carga normal e elevada	k6 (k5)
			carga reduzida	k6 (k5)
até 500 mm		carga normal	m6 (m5)	
		carga elevada	n6 (n5)	
até 500 mm	carga normal	m6 (n6)		
carga elevada, golpes	p6			
acima de 500 mm	carga normal	n6 (p6)		
carga elevada	p6			

Rolamentos axiais

Tipo de carga	Tipo construtivo do rolamento	Diâmetro do eixo	Condições de serviço	Tolerância
Carga axial	Rolamento axial de esferas	todos os tamanhos		j6
	Rolamentos axiais de esferas de escora dupla	todos os tamanhos		k6
	Rolamentos de rolos cilíndricos com anel de eixo	todos os tamanhos		h6 (j6)
	Coroa de rolos cilíndricos	todos os tamanhos		h8
Carga combinada	Rolamentos axiais autocompensadores de rolos	todos os tamanhos	carga fixa para o anel de eixo	j6
		até 200 mm	carga rotativa para o anel de eixo	j6 (k6)
		acima de 200 mm		k6 (m6)

Configuração das peças contíguas

Ajustes do eixo

Medidas em in mm																															
Medida nominal do eixo	de até	3 6	6 10	10 18	18 30	30 50	50 65	65 80	80 100	100 120	120 140	140 160	160 180	180 200	200 225	225 250															
Tolerâncias em µm (Tolerância normal)																															
Desvio de diâmetro do furo do rolamento	Δ_{dmp}	0 -8	0 -8	0 -8	0 -10	0 -12	0 -15	0 -15	0 -20	0 -20	0 -25	0 -25	0 -25	0 -30	0 -30	0 -30															
Esquema do ajuste Eixo	Δ_{dmp}	Tolerância do eixo, interferência ou folga do ajuste em µm																													
f6		-10 -18	2 18	-13 -22	5 22	-16 -27	8 27	-20 -33	10 33	-25 -41	13 41	-30 -49	15 49	-30 -49	15 49	-36 -58	16 58	-36 -58	16 58	-43 -68	18 68	-43 -68	18 68	-43 -68	18 68	-50 -79	20 79	-50 -79	20 79	-50 -79	20 79
g5		-4 -9	4 9	-5 -11	3 11	-6 -14	2 14	-7 -16	3 16	-9 -20	3 20	-10 -23	5 23	-10 -23	5 23	-12 -27	8 27	-12 -27	8 27	-14 -32	11 32	-14 -32	11 32	-14 -32	11 32	-15 -35	15 35	-15 -35	15 35	-15 -35	15 35
g6		-4 -12	4 12	-5 -14	3 14	-6 -17	2 17	-7 -20	3 20	-9 -25	3 25	-10 -29	5 29	-10 -29	5 29	-12 -34	8 34	-12 -34	8 34	-14 -39	11 39	-14 -39	11 39	-14 -39	11 39	-15 -44	15 44	-15 -44	15 44	-15 -44	15 44
h5		0 -5	8 4	0 -6	8 3	0 -8	8 3	0 -9	10 4	0 -11	12 4	0 -13	15 6	0 -13	15 6	0 -15	20 8	0 -15	20 8	0 -18	25 11	0 -18	25 11	0 -18	25 11	0 -20	30 13	0 -20	30 13	0 -20	30 13
h6		0 -8	8 3	0 -9	8 2	0 -11	8 2	0 -13	10 2	0 -16	12 3	0 -19	15 4	0 -19	15 4	0 -22	20 6	0 -22	20 6	0 -25	25 8	0 -25	25 8	0 -25	25 8	0 -29	30 10	0 -29	30 10	0 -29	30 10
j5		+3 -2	11 7	+4 -2	12 7	+5 -3	13 8	+5 -4	15 9	+6 -5	18 10	+6 -7	21 12	+6 -7	21 12	+6 -9	26 14	+6 -9	26 14	+7 -11	32 18	+7 -11	32 18	+7 -11	32 18	+7 -13	37 20	+7 -13	37 20	+7 -13	37 20
j6		+6 -2	14 8	+7 -2	15 9	+8 -3	16 10	+9 -4	19 11	+11 -5	23 14	+12 -7	27 16	+12 -7	27 16	+13 -9	33 19	+13 -9	33 19	+14 -11	39 22	+14 -11	39 22	+14 -11	39 22	+16 -13	46 26	+16 -13	46 26	+16 -13	46 26
js5		+2,5 -2,5	11 6	+3 -3	11 6	+4 -4	12 6	+4,5 -4,5	15 9	+5,5 -5,5	18 10	+6,5 -6,5	22 13	+6,5 -6,5	22 13	+7,5 -7,5	28 16	+7,5 -7,5	28 16	+9 -9	34 20	+9 -9	34 20	+9 -9	34 20	+10 -10	40 23	+10 -10	40 23	+10 -10	40 23
js6		+4 -4	12 7	+4,5 -4,5	13 7	+5,5 -5,5	14 8	+6,5 -6,5	17 9	+8 -8	20 11	+9,5 -9,5	25 13	+9,5 -9,5	25 13	+11 -11	31 17	+11 -11	31 17	+12,5 -12,5	38 21	+12,5 -12,5	38 21	+12,5 -12,5	38 21	+14,5 -14,5	45 25	+14,5 -14,5	45 25	+14,5 -14,5	45 25
k5		+6 +1	14 9	+7 +1	15 10	+9 +1	17 12	+11 +2	21 15	+13 +2	25 17	+15 +2	30 21	+15 +2	30 21	+18 +3	38 26	+18 +3	38 26	+21 +3	46 32	+21 +3	46 32	+21 +3	46 32	+24 +4	54 37	+24 +4	54 37	+24 +4	54 37
k6		+9 +1	17 11	+10 +1	18 12	+12 +1	20 14	+15 +2	25 17	+18 +2	30 21	+21 +2	36 25	+21 +2	36 25	+25 +3	45 31	+25 +3	45 31	+28 +3	53 36	+28 +3	53 36	+28 +3	53 36	+33 +4	63 43	+33 +4	63 43	+33 +4	63 43
m5		+9 +4	17 13	+12 +6	20 15	+15 +7	23 18	+17 +8	27 21	+20 +9	32 24	+24 +11	39 30	+24 +11	39 30	+28 +13	48 36	+28 +13	48 36	+33 +15	58 44	+33 +15	58 44	+33 +15	58 44	+37 +17	67 50	+37 +17	67 50	+37 +17	67 50
m6		+12 +4	20 15	+15 +6	23 17	+18 +7	26 20	+21 +8	31 23	+25 +9	37 27	+30 +11	45 34	+30 +11	45 34	+35 +13	55 42	+35 +13	55 42	+40 +15	65 48	+40 +15	65 48	+40 +15	65 48	+46 +17	76 56	+46 +17	76 56	+46 +17	76 56

Exemplo: Eixo Ø 40 j5

Lado passa	+6	18	Interferência ou folga em caso de coincidência dos lados passa
Lado não passa	-5	10	Provável interferência ou folga
		5	Interferência ou folga em caso de coincidência dos lados não passa
			Os números em negrito significam interferência
			Os números normais no grupo de 3 significam folga

Configuração das peças contíguas

Ajustes do eixo

Medidas em mm																																
Medida nominal do eixo	de até	250 280	280 315	315 355	355 400	400 450	450 500	500 560	560 630	630 710	710 800	800 900	900 1000	1000 1120	1120 1250	1250 1600																
Tolerâncias em µm (Tolerância normal)																																
Desvio do diâmetro do furo do rolamento	Δ_{dmp}	0 -35	0 -35	0 -40	0 -40	0 -45	0 -45	0 -50	0 -50	0 -75	0 -75	0 -100	0 -100	0 -125	0 -125	0 -160																
Esquema do ajuste Eixo	Δ_{dmp}	Tolerância do eixo, interferência ou folga do ajuste em µm																														
f6		-56 -88	21 44 88	-56 -88	21 44 88	-62 -98	22 47 98	-62 -98	22 47 98	-68 -108	23 51 108	-68 -108	23 51 108	-76 -120	26 58 120	-76 -120	26 58 120	-80 -130	5 47 130	-80 -130	5 47 130	-86 -146	14 39 146	-86 -146	14 39 146	-98 -164	27 38 164	-98 -164	27 38 164	-110 -188	50 29 188	
g5		-17 -40	18 1 40	-17 -40	18 1 40	-18 -43	22 0 43	-18 -43	22 0 43	-20 -47	25 1 47	-20 -47	25 1 47	-22 -51	28 1 51	-22 -51	28 1 51	-24 -56	51 15 56	-24 -56	51 15 56	-26 -62	74 29 62	-26 -62	74 29 62	-28 -70	97 41 70	-28 -70	97 41 70	-30 -80	130 60 80	
g6		-17 -49	18 4 49	-17 -49	18 4 49	-18 -54	22 3 54	-18 -54	22 3 54	-20 -60	25 3 60	-20 -60	25 3 60	-22 -66	28 4 66	-22 -66	28 4 66	-24 -74	51 9 74	-24 -74	51 9 74	-26 -82	74 24 82	-26 -82	74 24 82	-28 -94	97 33 94	-28 -94	97 33 94	-30 -108	130 41 108	
h5		0 -23	35 16 23	0 -23	35 16 23	0 -25	40 15 25	0 -25	40 15 25	0 -27	45 21 27	0 -27	45 21 27	0 -29	50 23 29	0 -29	50 23 29	0 -32	75 39 32	0 -32	75 39 32	0 -36	100 55 36	0 -36	100 55 36	0 -42	125 69 42	0 -42	125 69 42	0 -50	160 90 50	
h6		0 -32	35 13 32	0 -32	35 13 32	0 -36	40 15 36	0 -36	40 15 36	0 -40	45 17 40	0 -40	45 17 40	0 -44	50 18 44	0 -44	50 18 44	0 -50	75 33 50	0 -50	75 33 50	0 -56	100 48 56	0 -56	100 48 56	0 -66	125 61 66	0 -66	125 61 66	0 -78	160 81 78	
j5		+7 -16	42 23 16	+7 -16	42 23 16	+7 -18	47 25 18	+7 -18	47 25 18	+7 -20	52 28 20	+7 -20	52 28 20																			
j6		+16 -16	51 29 16	+16 -16	51 29 16	+18 -18	58 33 18	+18 -18	58 33 18	+20 -20	65 37 20	+20 -20	65 37 20	+22 -22	72 40 22	+22 -22	72 40 22	+25 -25	100 58 25	+25 -25	100 58 25	+28 -28	128 76 28	+28 -28	128 76 28	+33 -33	158 94 33	+33 -33	158 94 33	+39 -39	199 120 39	
js5		+11,5 -11,5	47 27 12	+11,5 -11,5	47 27 12	+12,5 -12,5	53 32 13	+12,5 -12,5	53 32 13	+13,5 -13,5	59 35 14	+13,5 -13,5	59 35 14	+14,5 -14,5	65 38 15	+14,5 -14,5	65 38 15	+16 -16	91 55 16	+16 -16	91 55 16	+18 -18	118 73 18	+18 -18	118 73 18	+21 -21	146 90 21	+21 -21	146 90 21	+25 -25	185 115 25	
js6		+16 -16	51 29 16	+16 -16	51 29 16	+18 -18	58 33 18	+18 -18	58 33 18	+20 -20	65 37 20	+20 -20	65 37 20	+22 -22	72 40 22	+22 -22	72 40 22	+25 -25	100 58 25	+25 -25	100 58 25	+28 -28	128 76 28	+28 -28	128 76 28	+33 -33	158 94 33	+33 -33	158 94 33	+39 -39	199 120 39	
k5		+27 +4	62 43 4	+27 +4	62 43 4	+29 +4	69 47 4	+29 +4	69 47 4	+32 +5	77 53 5	+32 +5	77 53 5	+29 0	79 53 0	+29 0	79 53 0	+32 0	107 71 0	+32 0	107 71 0	+36 0	136 91 0	+36 0	136 91 0	+42 0	167 111 0	+42 0	167 111 0	+50 0	210 140 0	
k6		+36 +4	71 49 4	+36 +4	71 49 4	+40 +4	80 55 4	+40 +4	80 55 4	+45 +5	90 62 5	+45 +5	90 62 5	+44 0	94 62 0	+44 0	94 62 0	+50 0	125 83 0	+50 0	125 83 0	+56 0	156 104 0	+56 0	156 104 0	+66 0	191 127 0	+66 0	191 127 0	+78 0	238 159 0	
m5		+43 +20	78 59 20	+43 +20	78 59 20	+46 +21	86 64 21	+46 +21	86 64 21	+50 +23	95 71 23	+50 +23	95 71 23	+55 +26	105 78 26	+55 +26	105 78 26	+62 +30	137 101 30	+62 +30	137 101 30	+70 +34	170 125 34	+70 +34	170 125 34	+82 +40	207 151 40	+82 +40	207 151 40	+98 +48	258 188 48	
m6		+52 +20	87 65 20	+52 +20	87 65 20	+57 +21	97 72 21	+57 +21	97 72 21	+63 +23	108 80 23	+63 +23	108 80 23	+70 +26	120 88 26	+70 +26	120 88 26	+80 +30	155 113 30	+80 +30	155 113 30	+90 +34	190 138 34	+90 +34	190 138 34	+106 +40	231 167 40	+106 +40	231 167 40	+126 +48	286 207 48	

Exemplo: Eixo Ø 560 m6

Lado passa	+70	120	Interferência ou folga em caso de coincidência dos lados passa Provável interferência ou folga
Lado não passa	+26	88	
		26	Interferência ou folga em caso de coincidência dos lados não passa Os números em negrito significam interferência Os números normais no grupo de 3 significam folga

Configuração das peças contíguas

Ajustes do eixo

Medidas em mm																															
Medida nominal do eixo	de até	3 6	6 10	10 18	18 30	30 50	50 65	65 80	80 100	100 120	120 140	140 160	160 180	180 200	200 225	225 250															
Tolerâncias em μm (Tolerância normal)																															
Desvio do diâmetro do furo do rolamento	Δ_{dmp}	0 -8	0 -8	0 -8	0 -10	0 -12	0 -15	0 -15	0 -20	0 -20	0 -25	0 -25	0 -25	0 -30	0 -30	0 -30															
Esquema do ajuste Eixo		Tolerância do eixo, interferência ou folga do ajuste em μm																													
n5		+13 +8	21 17 8	+16 +10	24 19 10	+20 +12	28 23 12	+24 +15	34 28 15	+28 +17	40 32 17	+33 +20	48 39 20																		
n6		+16 +8	24 19 8	+19 +10	27 21 10	+23 +12	31 25 12	+28 +15	38 30 15	+33 +17	45 36 17	+39 +20	54 43 20	+39 +20	54 43 20	+45 +23	65 51 23	+45 +23	65 51 23	+52 +27	77 60 27	+52 +27	77 60 27	+52 +27	77 60 27	+60 +31	90 70 31	+60 +31	90 70 31	+60 +31	90 70 31
p6		+20 +12	28 23 12	+24 +15	32 26 15	+29 +18	37 31 18	+35 +22	45 37 22	+42 +26	54 45 26	+51 +32	66 55 32	+51 +32	66 55 32	+59 +37	79 65 37	+59 +37	79 65 37	+68 +43	93 76 43	+68 +43	93 76 43	+68 +43	93 76 43	+79 +50	109 89 50	+79 +50	109 89 50	+79 +50	109 89 50
p7		+24 +12	32 25 12	+30 +15	38 30 15	+36 +18	44 35 18	+43 +22	53 43 22	+51 +26	63 51 26	+62 +32	77 62 32	+62 +32	77 62 32	+72 +37	92 73 37	+72 +37	92 73 37	+83 +43	108 87 43	+83 +43	108 87 43	+83 +43	108 87 43	+96 +50	126 101 50	+96 +50	126 101 50	+96 +50	126 101 50
r6		+23 +15	31 25 15	+28 +19	36 30 19	+34 +23	42 35 23	+41 +28	51 44 28	+50 +34	62 53 34	+60 +41	75 64 41	+62 +43	77 66 43	+73 +51	93 79 51	+76 +54	96 82 54	+88 +63	113 97 63	+90 +65	115 99 65	+93 +68	118 102 68	+106 +77	136 116 77	+109 +80	139 119 80	+113 +84	143 123 84
r7		+27 +15	35 28 15	+34 +19	42 34 19	+41 +23	49 40 23	+49 +28	59 49 28	+59 +34	71 59 34	+71 +41	86 71 41	+73 +43	88 73 43	+86 +51	106 87 51	+89 +54	109 90 54	+103 +63	128 107 63	+105 +65	130 109 65	+108 +68	133 112 68	+123 +77	153 128 77	+126 +80	156 131 80	+130 +84	160 135 84

Exemplo: Eixo $\varnothing 200$ n6

Lado passa	+60	90	Interferência ou folga em caso de coincidência dos lados passa
Lado não passa	+31	70	Provável interferência ou folga
		31	Interferência ou folga em caso de coincidência dos lados não passa
			Os números em negrito significam interferência
			Os números normais no grupo de 3 significam folga

Tolerâncias de eixo para buchas de fixação e de desmontagem

Tolerâncias de eixo em μm																														
<i>h7/IT5</i> ₂	0 -12	2,5	0 -15	3	0 -18	4	0 -21	4,5	0 -25	5,5	0 -30	6,5	0 -30	6,5	0 -35	7,5	0 -40	9	0 -40	9	0 -40	9	0 -46	10	0 -46	10	0 -46	10		
<i>h8/IT5</i> ₂	0 -18	2,5	0 -22	3	0 -27	4	0 -33	4,5	0 -39	5,5	0 -46	6,5	0 -46	6,5	0 -54	7,5	0 -54	9	0 -63	9	0 -63	9	0 -72	10	0 -72	10	0 -72	10		
<i>h9/IT6</i> ₂	0 -30	4	0 -36	4,5	0 -43	5,5	0 -52	6,5	0 -62	8	0 -74	9,5	0 -74	9,5	0 -87	11	0 -87	11	0 -100	12,5	0 -100	12,5	0 -100	12,5	0 -115	14,5	0 -115	14,5	0 -115	14,5

Os algarismos em *italico*, indicam uma orientação para a tolerância de forma cilíndrica t_1 (DIN ISO 1101)

Configuração das peças contíguas

Tolerâncias da caixa

Rolamentos radiais			
Tipo de carga	Deslocamento carga	Condições de serviço	Tolerância
Carga fixa para o anel externo	Rolamento livre com anel externo facilmente deslocável	A qualidade da tolerância é determinada pelo grau de precisão de giro necessário	H7 (H6*)
	Anel externo, geralmente deslocável, rolamento de contato angular de esferas e rolamento de rolos cônicos com anel externo ajustado	Alta precisão de giro necessária	H6 (J6)
		Precisão de giro normal	H7 (J7)
		Aquecimento vindo do eixo	G7**)
Carga rotativa para o anel externo ou carga indeterminada	Carga reduzida	Caso seja requerida uma alta precisão de giro, K6, M6, N6 e P6	K7 (K6)
	Carga normal, golpes		M7 (M6)
	Carga elevada, golpes		N7 (N6)
	Carga elevada, fortes golpes, caixas com paredes finas		P7 (P6)

*) G7 para caixas de ferro fundido cinzento, quando diâmetro externo do rolamento D > 250 mm e a diferença de temperatura entre o anel externo e caixa for > 10 K
 **) F7 para caixas de ferro fundido cinzento, quando diâmetro externo do rolamento D > 250 mm e a diferença de temperatura entre o anel externo e caixa for > 10 K

Rolamentos axiais			
Tipo de carga	Tipo de construção	Condições de serviço	Tolerância
Carga axial	Rolamentos axiais de esferas	Precisão de giro normal Alta precisão de giro	E8 H6
	Rolamentos axiais de rolos cilíndricos com anel de caixa		H7 (K7)
	Coroa axial de rolos cilíndricos		H10
	Rolamentos axiais Autocompensadores de rolos	Carga normal Carga elevada	E8 G7
Carga combinada carga fixa para o anel de caixa	Rolamentos axiais autocompensadores de rolos		H7
Carga combinada carga rotativa para o anel de caixa	Rolamentos axiais autocompensadores de rolos		K7

Configuração das peças contíguas

Ajustes da caixa

		Medidas em mm											
Medida nominal do furo da caixa	de até	6 10	10 18	18 30	30 50	50 80	80 120						
		Tolerâncias em µm (Tolerância normal)											
Desvio do diâmetro externo do rolamento	Δ_{Dmp}	0 -8	0 -8	0 -9	0 -11	0 -13	0 -15						
Esquema do ajuste Caixa		Tolerância do furo da caixa, interferência ou folga do ajuste em µm											
E8		+47 +25	25 35 55	+59 +32	32 44 67	+73 +40	40 54 82	+89 +50	50 67 100	+106 +60	60 79 119	+126 +72	72 85 141
F7		+28 +13	13 21 36	+34 +16	16 25 42	+41 +20	20 30 50	+50 +25	25 37 61	+60 +30	30 44 73	+71 +36	36 53 86
G6		+14 +5	5 11 22	+17 +6	6 12 25	+20 +7	7 14 29	+25 +9	9 18 36	+29 +10	10 21 42	+34 +12	12 24 49
G7		+20 +5	5 13 28	+24 +6	6 15 32	+28 +7	7 17 37	+34 +9	9 21 45	+40 +10	10 24 53	+47 +12	12 29 62
H6		+9 0	0 6 17	+11 0	6 19	+13 0	7 22	+16 0	9 27	+19 0	11 32	+22 0	12 37
H7		+15 0	8 23	+18 0	9 26	+21 0	10 30	+25 0	12 36	+30 0	14 43	+35 0	17 50
H8		+22 0	10 30	+27 0	12 35	+33 0	14 42	+39 0	17 50	+46 0	20 59	+54 0	23 69
J6		+5 -4	4 2 13	+6 -5	5 1 14	+8 -5	5 2 17	+10 -6	6 3 21	+13 -6	6 5 26	+16 -6	6 6 31
J7		+8 -7	7 1 16	+10 -8	8 1 18	+12 -9	9 1 21	+14 -11	11 1 25	+18 -12	12 2 31	+22 -13	13 4 37
JS6		+4,5 -4,5	4,5 2 12,5	+5,5 -5,5	5,5 1 13,5	+6,5 -6,5	6,5 0 15,5	+8 -8	8 1 19	+9,5 -9,5	9,5 0 22,5	+11 -11	11 1 26
JS7		+7,5 -7,5	7,5 1 15,5	+9 -9	9 0 17	+10,5 -10,5	10,5 1 19,5	+12,5 -12,5	12,5 1 23,5	+15 -15	15 1 28	+17,5 -17,5	17,5 1 32,5
K6		+2 -7	7 1 10	+2 -9	9 3 10	+2 -11	4 4 11	+3 -13	4 4 14	+4 -15	4 4 17	+4 -18	6 6 19
K7		+5 -10	10 2 13	+6 -12	12 3 14	+6 -15	5 5 15	+7 -18	6 6 18	+9 -21	7 7 22	+10 -25	8 8 25

Exemplo: Caixa Ø 100 K6

Lado passa	+4	18	Interferência ou folga em caso de coincidência dos lados passa
		6	Provável interferência ou folga
Lado não passa	-18	19	Interferência ou folga em caso de coincidência dos lados não passa

Os números em **negrito** significam interferência
 Os números normais no grupo de 3 significam folga

Configuração das peças contíguas

Ajustes da caixa

Medidas em mm																													
Medida nominal do furo da caixa	de até	120 150	150 180	180 250	250 315	315 400	400 500	500 630	630 800	800 1000	1000 1250	1250 1600	1600 2000	2000 2500															
Tolerâncias em µm (Tolerância normal)																													
Desvio do diâmetro externo do rolamento	Δ_{Dmp}	0 -18	0 -25	0 -30	0 -35	0 -40	0 -45	0 -50	0 -75	0 -100	0 -125	0 -160	0 -200	0 -250															
Esquema do ajuste Caixa		Tolerância do furo da caixa, interferência ou folga do ajuste em µm																											
E8		+148 +85	85 112 166	+148 +85	85 114 173	+172 +100	100 134 202	+191 +110	110 149 226	+214 +125	125 168 254	+232 +135	135 182 277	+255 +145	145 199 305	+285 +160	160 227 360	+310 +170	170 250 410	+360 +195	195 292 485	+415 +220	220 338 575	+470 +240	240 384 670	+540 +260	260 436 790		
F7		+83 +43	43 62 101	+83 +43	43 64 108	+96 +50	50 75 126	+108 +56	56 85 143	+119 +62	62 94 159	+131 +68	68 104 176	+146 +76	76 116 196	+160 +80	80 132 235	+176 +86	86 149 276	+203 +98	98 175 328	+235 +110	110 205 395	+270 +120	120 237 470	+305 +130	130 271 555		
G6		+39 +14	14 28 57	+39 +14	14 31 64	+44 +15	15 35 74	+49 +17	17 39 84	+54 +18	18 43 94	+60 +20	20 48 105	+66 +22	22 54 116	+74 +24	24 66 149	+82 +26	26 78 182	+94 +28	28 93 219	+108 +30	30 109 268	+124 +32	32 130 324	+144 +34	34 154 394		
G7		+54 +14	14 33 72	+54 +14	14 36 79	+61 +15	15 40 91	+69 +17	17 46 104	+75 +18	18 50 115	+83 +20	20 56 128	+92 +22	22 62 142	+104 +24	24 76 179	+116 +26	26 89 216	+133 +28	28 105 258	+155 +30	30 125 315	+182 +32	32 149 382	+209 +34	34 175 459		
H6		+25 0	0 14 43	+25 0	0 17 50	+29 0	0 20 59	+32 0	0 22 67	+36 0	0 25 76	+40 0	0 28 85	+44 0	0 32 94	+50 0	0 42 125	+56 0	0 52 156	+66 0	0 64 191	+78 0	0 79 238	+92 0	0 98 292	+110 0	0 120 360		
H7		+40 0	0 19 58	+40 0	0 22 65	+46 0	0 25 76	+52 0	0 29 87	+57 0	0 32 97	+63 0	0 36 108	+70 0	0 40 120	+80 0	0 52 155	+90 0	0 63 190	+105 0	0 77 230	+125 0	0 95 285	+150 0	0 117 350	+175 0	0 142 425		
H8		+63 0	0 27 81	+63 0	0 29 88	+72 0	0 34 102	+81 0	0 39 116	+89 0	0 43 129	+97 0	0 47 142	+110 0	0 54 160	+125 0	0 67 200	+140 0	0 80 240	+165 0	0 97 290	+195 0	0 118 355	+230 0	0 143 430	+280 0	0 177 530		
J6		+18 -7	7 7 36	+18 -7	7 10 43	+22 -7	7 13 52	+25 -7	7 15 60	+29 -7	7 18 69	+33 -7	7 21 78																
J7		+26 -14	14 5 44	+26 -14	14 8 51	+30 -16	16 9 60	+36 -16	16 13 71	+39 -18	18 14 79	+43 -20	20 16 88																
JS6		+12,5 -12,5	12,5 1 30,5	+12,5 -12,5	12,5 3 37,5	+14,5 -14,5	14,5 5 44,5	+16 -16	16 7 51	+18 -18	18 6 58	+20 -20	20 8 65	+22 -22	22 10 72	+25 -25	25 17 100	+28 -28	28 24 128	+33 -33	33 31 158	+39 -39	39 40 199	+46 -46	46 52 246	+55 -55	55 65 305		
JS7		+20 -20	20 1 38	+20 -20	20 1 45	+23 -23	23 2 53	+26 -26	26 3 61	+28,5 -28,5	28,5 3 68,5	+31,5 -31,5	31,5 4 76,5	+35 -35	35 5 85	+40 -40	40 12 115	+45 -45	45 18 145	+52 -52	52 24 177	+62 -62	62 32 222	+75 -75	75 42 275	+87 -87	87 54 337		
K6		+4 -21	21 7 22	+4 -21	21 4 29	+5 -24	24 4 35	+5 -27	27 5 40	+7 -29	29 4 47	+8 -32	32 4 53	0 -44	44 12 50	0 -50	50 8 75	0 -56	56 4 100	0 -66	66 2 125	0 -78	78 1 160	0 -92	92 6 200	0 -110	110 10 250		
K7		+12 -28	28 9 30	+12 -28	28 6 37	+13 -33	33 8 43	+16 -36	36 7 51	+17 -40	40 8 57	+18 -45	45 9 63	0 -70	70 30 50	0 -80	80 28 75	0 -90	90 27 100	0 -105	105 28 125	0 -125	125 30 160	0 -150	150 33 200	0 -175	175 34 250		

Exemplo: Caixa Ø 560 K6

Lado passa	0	44	Interferência ou folga em caso de coincidência dos lados passa
		12	Provável interferência ou folga
Lado não passa	-44	50	Interferência ou folga em caso de coincidência dos lados não passa

Os números em **negrito** significam interferência
Os números normais no grupo de 3 significam folga

Configuração das peças contíguas

Ajustes da caixa

Medidas em mm																															
Medida nominal do furo da caixa	de até	6 10	10 18	18 30	30 50	50 80	80 120		120 150	150 180	180 250	250 315	315 400	400 500	500 630	630 800	800 1000														
Tolerâncias em µm (Tolerância normal)																															
Desvio do diâmetro externo do rolamento	Δ_{Dmp}	0 -8	0 -8	0 -9	0 -11	0 -13	0 -15		0 -18	0 -25	0 -30	0 -35	0 -40	0 -45	0 -50	0 -75	0 -100														
Esquema do ajuste Caixa 	Tolerância do furo da caixa, interferência ou folga do ajuste em µm																														
	M6	-3 -12	12 6 5	-4 -15	15 9 4	-4 -17	17 10 5	-4 -20	20 11 7	-5 -24	24 13 8	-6 -28	28 16 9	-8 -33	33 19 10	-8 -33	33 16 17	-8 -37	37 17 22	-9 -41	41 19 26	-10 -46	46 21 30	-10 -50	50 22 35	-26 -70	70 38 24	-30 -80	80 38 45	-34 -90	90 38 66
	M7	0 -15	15 7 8	0 -18	18 9 8	0 -21	21 11 9	0 -25	25 13 11	0 -30	30 16 13	0 -35	35 18 15	0 -40	40 21 18	0 -40	40 18 25	0 -46	46 21 30	0 -52	52 23 35	0 -57	57 25 40	0 -63	63 27 45	-26 -96	96 56 24	-30 -110	110 58 45	-34 -124	124 61 66
	N6	-7 -16	16 10 1	-9 -20	20 14 1	-11 -24	24 17 2	-12 -28	28 19 1	-14 -33	33 22 1	-16 -38	38 26 1	-20 -45	45 31 2	-20 -45	45 28 5	-22 -51	51 31 8	-25 -57	57 35 10	-26 -62	62 37 14	-27 -67	67 39 18	-44 -88	88 56 6	-50 -100	100 58 25	-56 -112	112 60 44
	N7	-4 -19	19 11 4	-5 -23	23 14 3	-7 -28	28 18 2	-8 -33	33 21 3	-9 -39	39 25 4	-10 -45	45 28 5	-12 -52	52 33 6	-12 -52	52 30 13	-14 -60	60 35 16	-14 -66	66 37 21	-16 -73	73 41 24	-17 -80	80 44 28	-44 -114	114 74 6	-50 -130	130 78 25	-56 -146	146 83 44
	P6	-12 -21	21 15 4	-15 -26	26 20 7	-18 -31	31 24 9	-21 -37	37 28 10	-26 -45	45 34 13	-30 -52	52 40 15	-36 -61	61 47 18	-36 -61	61 44 11	-41 -70	70 50 11	-47 -79	79 57 12	-51 -87	87 62 11	-55 -95	95 67 10	-78 -122	122 90 28	-88 -138	138 96 13	-100 -156	156 104 0
	P7	-9 -24	24 16 1	-11 -29	29 20 3	-14 -35	35 25 5	-17 -42	42 30 6	-21 -51	51 37 8	-24 -59	59 42 9	-28 -68	68 49 10	-28 -68	68 46 3	-33 -79	79 54 3	-36 -88	88 59 1	-41 -98	98 66 1	-45 -108	108 72 0	-78 -148	148 108 28	-88 -168	168 126 13	-100 -190	190 127 0

Exemplo: Caixa Ø 100 M7

Lado passa	0	35	Interferência ou folga em caso de coincidência dos lados passa
		18	Provável interferência ou folga
Lado não passa	-35	15	Interferência ou folga em caso de coincidência dos lados não passa

Os números em **negrito** significam interferência
Os números normais no grupo de 3 significam folga

Configuração das peças contíguas

Ajustes da caixa

		Medidas em mm							
Medida nominal do furo da caixa	de até	1000	1250	1600	2000				
		1250	1600	2000	2500				
		Tolerâncias em μm (Tolerância normal)							
Desvio do diâmetro externo do rolamento	Δ_{Dmp}	0	0	0	0				
		-125	-160	-200	-250				
Esquema do ajuste Caixa		Tolerância do furo da caixa, interferência ou folga do ajuste em μm							
M6		-40 -106	106 45 85	-48 -126	126 47 112	-58 -150	150 52 142	-68 -178	178 58 182
M7		-40 -145	145 68 85	-48 -173	173 78 112	-58 -208	208 91 142	-68 -178	243 102 182
N6		-66 -132	132 67 59	-78 -156	156 77 82	-92 -184	184 86 108	-110 -220	220 100 140
N7		-66 -171	171 94 59	-78 -203	203 108 82	-92 -242	242 125 108	-110 -285	285 144 140
P6		-120 -186	186 121 5	-140 -218	218 139 20	-170 -262	262 164 30	-195 -305	305 185 55
P7		-120 -225	225 148 5	-140 -265	265 159 20	-170 -320	320 203 30	-195 -370	370 229 55

Configuração das peças contíguas

Assentamentos diretos

Pistas em assentamentos diretos

Nos rolamentos de rolos cilíndricos sem o anel interno ou o externo (execução RNU ou RN, fornecida sob consulta) os rolos giram diretamente sobre o eixo temperado e retificado ou na caixa.

As pistas devem ter uma dureza entre 58 e 64 HRC com um valor médio de rugosidade $R_a \leq 0,2$ mm, para que seja aproveitada a capacidade total de carga do rolamento. Também os anéis de encosto e os rebordos terão que ser temperados.

Como material para as pistas foram comprovados os aços para rolamentos conforme DIN 17230, p.ex. o aço para rolamentos 100 Cr 6 (mat. n° 1.3505) como também os aços cementados, p.ex. 17 MnCr 5 (mat. N° 1.3521) ou 16 CrNiMo 6 (mat. N° 1.3531).

Nos aços cementados, a profundidade mínima de cementação ($E_{ht_{min}}$) das pistas retificadas depende da carga, do diâmetro dos corpos rolantes e da resistência do núcleo do aço utilizado. Como aproximados, valem os valores:

$$E_{ht_{min}} = (0,07 \dots 0,12) D_w$$

Sendo D_w o diâmetro dos corpos rolantes

Os valores mais altos valem para uma resistência menor do núcleo e/ou sob elevadas solicitações.

A profundidade de cementação deve ser de, no mínimo, 0,3 mm.

Também os aços para revenimento são utilizáveis, como o Cf 54 (mat. N° 1.1219) ou o 43 CrMo4 (mat. N° 1.3563). Estes aços podem ser temperados ao calor ou por método indutivo. Como uma fórmula aproximativa para a profundidade mínima de revenimento $R_{ht_{min}}$ vale:

$$R_{ht_{min}} = (0,1 \dots 0,18) D_w$$

sendo D_w o diâmetro dos corpos rolantes.

Os valores mais altos deverão ser usados com uma resistência menor do núcleo e/ou sob elevadas solicitações.

Se a dureza da superfície das pistas for menor que 58 HRC o rolamento não atinge a sua total capacidade de carga. Neste caso, a capacidade de carga C e a capacidade de carga estática C_0 devem ser reduzidas pelo fator f_H , conforme o diagrama.

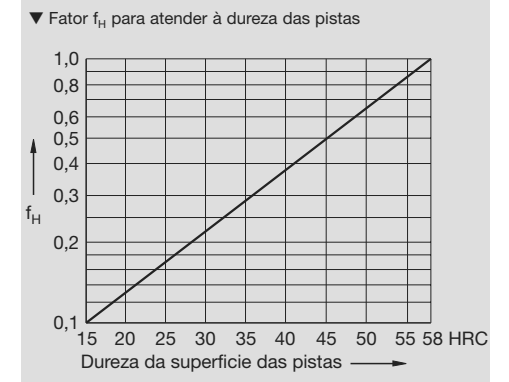

Configuração das peças contíguas

Assentamentos diretos · Fixação axial

As pistas devem ser retificadas sem apresentar ondulações. Com uma rugosidade média $R_a > 0,2 \mu\text{m}$ não se pode aproveitar a capacidade total dos rolamentos.

Nos assentamentos diretos, as tolerâncias de diâmetro do eixo e da caixa são as que determinam a folga do rolamento. Nos preâmbulos de cada capítulo constam indicações mais detalhadas quanto à folga dos rolamentos.

A tabela a seguir contém os valores orientativos para as tolerâncias de usinagem e de forma das pistas para um assentamento direto, com exigências normais e elevadas quanto à precisão de giro.

Fixação axial dos rolamentos

No que se refere à tarefa de guia, distingue-se entre rolamentos fixos, livres, ajustados ou na disposição flutuante (vide o capítulo Seleção de disposição, à página 24). A fixação axial dos anéis dos rolamentos é feita de acordo com a disposição dos mesmos.

Mancais com rolamentos fixos ou livres

Os rolamentos fixos têm que admitir forças axiais mais ou menos elevadas, o que deve ser considerado quando da fixação axial. No eixo e na caixa devem ser previstos encostos, anéis retentores, tampas de caixa, capas de eixo, porcas, etc.

Os rolamentos livres só devem transmitir forças axiais pequenas quando houver dilatação térmica. A fixação axial deverá evitar, então, só o deslocamento dos anéis para o que, geralmente, é suficiente um ajuste interferente. Nos rolamentos não separáveis, só um dos anéis deverá ter este ajuste, pois o outro é seguro pelos corpos rolantes.

▼ Valores orientativos para a usinagem das pistas em assentamentos diretos

Precisão de giro	Pista	Tolerância de usinagem	Cilindricidade (DIN ISO 1101)	Precisão de giro dos encostos	Precisão de giro das pistas
Rolamentos radiais normal	Eixo	IT6	$\frac{IT3}{2}$	IT3	
	Caixa	IT6	$\frac{IT3}{2}$	IT3	
alta	Eixo	IT4	$\frac{IT1}{2}$	IT1	
	Caixa	IT5	$\frac{IT2}{2}$	IT2	
Rolamentos axiais normal					IT5
	alta				IT4

As qualidades IT para uma elevada precisão de giro deverão ser previstas também para alto número de rotações e com folga radial reduzida.

Configuração das peças contíguas

Fixação axial

▼ Fixação axial positiva de um rolamento fixo de esferas e de um anel externo de um rolamento de rolos cilíndricos

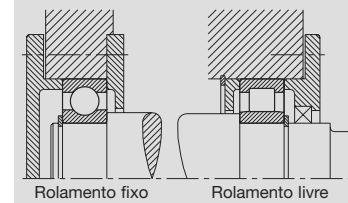

▼ Rolamento de rolos cilíndricos da execução NJ, montado como rolamento livre, sendo que o rebordo do anel interno evita o deslocamento axial para um dos lados

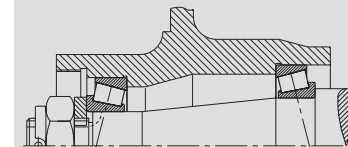

▼ Fixação axial em mancais ajustados

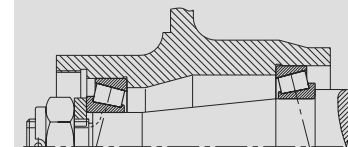

▼ Fixação axial em mancais flutuantes a = folga de guia; $a < b$ (b = fenda do labirinto axial)

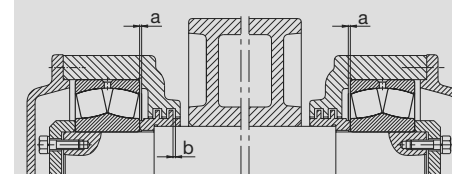

Mancais ajustados ou na disposição flutuante

Como os rolamentos ajustados ou na disposição flutuante só transmitem forças axiais em um sentido, os anéis necessitam de encosto só de um lado. A guia contrária é admitida por um segundo rolamento, disposto de forma simétrica.

Como elementos de apoio são utilizadas porcas de eixo, anéis roscados, tampas ou anéis distanciadores. Nos mancais flutuantes, o deslocamento lateral é limitado através de encostos de eixo ou de caixa, tampas, anéis de retenção, etc.

Medidas de Montagem

Os anéis dos rolamentos só podem encostar nos rebordos do eixo e da caixa e não no rebaixo. O maior raio r_g da peça contrária r_{smin} tem que ser, portanto, menor que a menor dimensão de canto r_{smin} do rolamento (vide pág. 52).

A altura do rebordo da peça contrária deverá ser de tal forma que, mesmo com a maior dimensão de canto, ainda permaneça uma superfície de apoio com uma largura suficiente (DIN 5418).

Nas tabelas dos rolamentos estão indicadas as medidas máximas do raio r_g e o diâmetro dos encostos. No preâmbulo do capítulo respectivo constam eventuais peculiaridades, como p.ex. nos rolamentos de rolos cilíndricos, nos de rolos cônicos e nos axiais.

▼ Medidas de montagem conforme DIN 5418

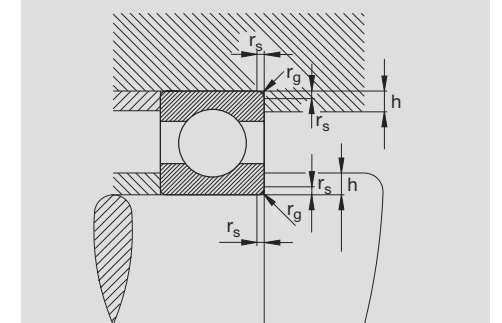

Configuração das peças contíguas

Vedação

Vedação

A vedação exerce uma função predominante sobre a duração da vida de um mancal. Se, por um lado deve manter o lubrificante dentro do rolamento, por outro deve evitar a penetração de impurezas.

As contaminações podem agir de modos diversos:

- um grande número de partículas muito pequenas, agindo como abrasivos, provocam um desgaste do rolamento. O aumento da folga ou o desenvolvimento crescente do ruído indicam o término da duração da vida de um rolamento.
- partículas maiores, duras e que causam impressões (laminadas) reduzem a duração da vida até a fadiga, porque se formam pittings nos pontos de impressão pelas altas solicitações dos rolamentos.

Basicamente, as vedações se diferenciam em vedações de contato e vedações não de contato.

Vedações não de contato

Nas vedações não de contato não surgem atritos, além daquele causado pelo lubrificante. As vedações não se desgastam e permanecem funcionando por muito tempo. Como não geram calor, as vedações não de contato são adequadas também para um alto número de rotações.

Simple, mas de grande eficiência, é uma fenda estreita de vedação entre o eixo e a caixa (a).

Um efeito vedante bem maior têm os labirintos (b), cujas fendas são preenchidas com graxa. Em ambientes que apresentem sujeira, de tempos em tempos se pressiona graxa, por dentro, na fenda de vedação.

▼ Vedações sem contato
a = de fenda, b = de labirinto, c = anéis protetores contra salpicos, d = anéis centrífugos, e = discos de retenção
f = anéis lamelares, g = rolamentos com blindagens (à esquerda .2ZR, à direita .ZR) h = rolamento com vedações RSD (.2RSD)

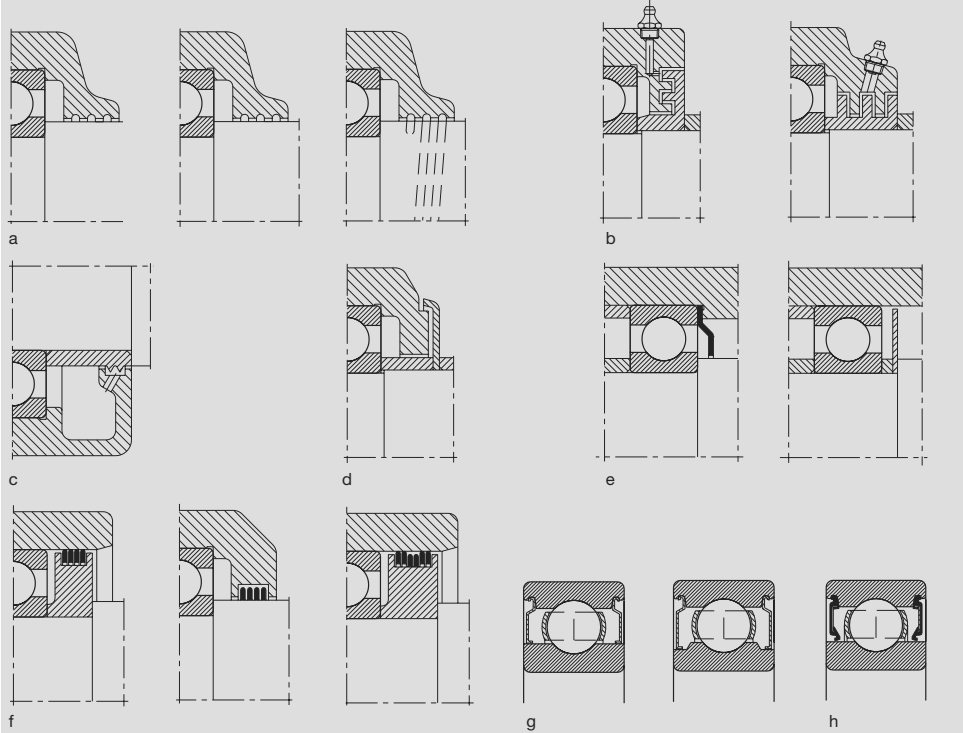

Configuração das peças contíguas

Vedação

Com eixos na horizontal e lubrificadas com óleo, são apropriados anéis protetores contra salpicos (c) para evitar a saída do óleo. A abertura de dreno do óleo na parte inferior do local de vedação deve ser suficientemente grande, para que a sujeira não possa fechá-la.

Anéis centrífugos (d) girando junto, protegem a fenda de vedação quando houver uma contaminação maior.

Discos redutores de retenção (e) agem para que a graxa permaneça nas proximidades do rolamento. O colar de graxa que se forma na fenda de vedação protege o rolamento das impurezas.

Anéis lamelares de aço (f), que se flexionam tanto para dentro como para fora, necessitam de pouco espaço para a montagem. Evitam a saída da graxa e são usados como pré-vedação contra respingos de água.

Elementos vedantes, que ocupam pouco espaço, são os anéis de blindagem (g) montados em um ou em ambos os lados do rolamento. Os rolamentos com duas blindagens (sufixo .2ZR, nos rolamentos pequenos .2Z) são fornecidos de fábrica com uma carga de graxa.

Nas vedações RSD (h) o lábio vedante forma uma pequena fenda junto ao anel interno. O atrito é tão reduzido como nos rolamentos com anéis de blindagem, mas têm a vantagem de que o rebordo elástico externo veda muito bem na ranhura do anel externo. Isto é importante no anel externo giratório, pois, devido a influência da força centrífuga, o óleo básico da graxa é lançado fora do sabão e saíra do anel externo, através do assento metálico não estanque (ZR, .2ZR, .2Z) dos anéis de blindagem. Com as vedações RSD, os números de rotação dos anéis externos são dominados até o limite permitido.

Vedações de contato

As vedações de contato (veja o resumo à página 126) se ajustam com uma certa pressão (na maior parte radial) na superfície da pista. A pressão deve ser mantida tão baixa quanto possível, para que o momento de atrito e a temperatura não se elevem demais. Estes também são influenciados pelo estado do lubrificante nas pistas, pela rugosidade das mesmas e pela velocidade de deslizamento, bem como pelo desgaste da vedação. Os anéis de feltro (a) são elementos de vedação simples, bem comprovados, principalmente na lubrificação

com graxa. Antes da montagem eles são embebidos com óleo e vedam bem contra a poeira. Sob condições ambientais desfavoráveis, podem ser ajustados dois anéis de feltro lado a lado.

Para a vedação em uma lubrificação com óleo são, antes de tudo, aplicados discos radiais de vedação de eixo (b). A guarnição provida de um lábio é prensada por uma mola, contra a superfície do eixo. Se a intenção for evitar principalmente a saída do lubrificante, o lábio é ajustado do lado interno do mancal. Um anel de vedação, com um lábio vedante adicional, evita também a penetração de sujeira. Os lábios vedantes do material usual, borracha nitrílica (NBR) em uma lubrificação com óleo, se prestam a velocidades periféricas de até 12 m/s.

Uma vedação de lábio axialmente atuante é o anel-V (c). Este anel de borracha inteiriço é deslocado sobre o eixo até que o lábio encoste axialmente na parede da caixa, funcionando ao mesmo tempo como um disco centrífugo. Estas vedações axiais de lábios são insensíveis a deslocamentos radiais ou a leves inclinações do eixo. Os anéis-V rotativos servem na lubrificação com graxa para velocidades periféricas de até 12 m/s e aqueles fixos, em velocidades de até 20 m/s. Em velocidades acima de 8 m/s, o anel-V deve ter apoio axial e a partir de 12 m/s ainda ser fixado radialmente. Os anéis-V são muito usados como pré-vedações para manter as contaminações afastadas do anel de vedação radial do eixo.

Uma vedação eficaz na lubrificação com graxa é obtida também com discos de vedação elásticos (d). Os discos de chapa fina são fixados na face lateral, seja do anel interno ou do externo, e repousam elasticamente, de forma axial, sobre o anel contrário.

Os rolamentos com um ou dois discos de vedação (e) possibilitam construções simples. São apropriados para uma vedação contra a poeira, sujeira, umidade do ar e pequenas diferenças de pressão. A FAG fornece rolamentos sem necessidade de manutenção, com dois anéis de vedação e uma carga de graxa (veja também o capítulo "Suprimento dos rolamentos com graxa", à página 130). A execução RSR, feita de borracha nitrílica (NBR) é a mais comum das vedações usadas nos rolamentos fixos de esferas e encosta com pressão radial no anel interno retificado. A execução RS nos rolamentos fixos de esferas pequenas, veda contra um chanfro no anel interno.

Configuração das peças contíguas

Vedação

▼ Vedações de contato

a = anéis ou tiras de feltro, b = anéis radiais de vedação do eixo, c = anéis-V, d = discos de vedação elásticos e = rolamentos com anéis de vedação (à esq. .2RSR, à dir. .2RS)

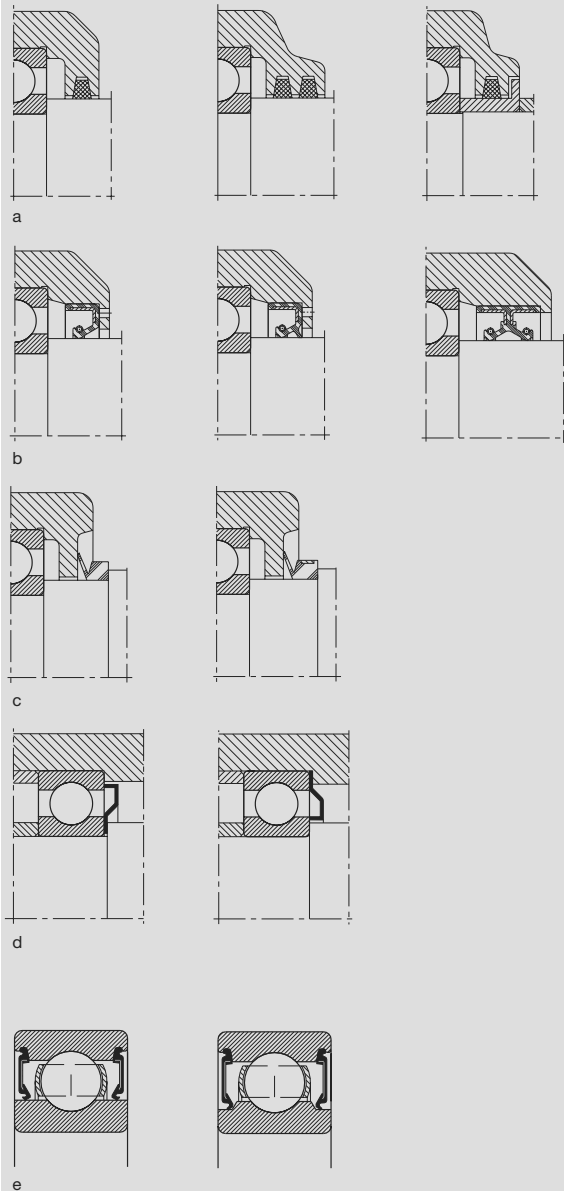

Lubrificação e manutenção

Película lubrificante · Método de lubrificação

Lubrificação e manutenção

Estrutura da película lubrificante

A lubrificação dos rolamentos tem, principalmente, a tarefa de evitar o desgaste e a fadiga prematura, a fim de assegurar uma duração suficiente da vida. Além disto, a lubrificação deve colaborar para obter propriedades de giro favoráveis, como uma geração reduzida de ruído e um baixo atrito. A película lubrificante gerada entre as peças que transmitem a carga deve evitar o contato metálico. A espessura desta película é determinada mediante o auxílio da teoria de lubrificação elastohidrodinâmica (conforme a publicação FAG WL 81115 “Lubrificação dos rolamentos”).

Um método simplificado derivado desta teoria, descreve o estado de lubrificação pela relação entre a viscosidade em serviço ν e a viscosidade de referência ν_1 , que é dependente da rotação n e do diâmetro médio do rolamento d_m , conforme o diagrama à página 43, em cima.

A vida nominal dos rolamentos conforme DIN ISO 281 se refere ao fato de que a viscosidade em serviço n do óleo utilizado seja, no mínimo, tão elevada quanto a viscosidade de referência ν_1 . Com o diagrama à página 43 pode ser determinada a viscosidade em serviço para óleos minerais, a partir da viscosidade a 40 °C e da temperatura em serviço.

A influência da viscosidade em serviço divergindo da viscosidade de referência e a limpeza na película lubrificante sobre a vida até a fadiga, é demonstrada pelo cálculo ampliado da vida (página 40).

A viscosidade do óleo lubrificante se modifica pela pressão no contato de rolagem. Considera-se:

$$\eta = \eta_0 \cdot e^{\alpha p}$$

η viscosidade dinâmica sob pressão p [Pa s]

η_0 viscosidade dinâmica sob pressão normal [Pa s]

e (= 2,71828) base dos logaritmos naturais

α coeficiente de pressão-viscosidade [m²/N]

p pressão [N/m²]

Isto é considerado no cálculo do estado de lubrificação segundo a teoria EHD para lubrificantes. O comportamento da pressão-viscosidade de alguns lubrificantes é mostrado no diagrama à página 128, em cima. A faixa a–b para óleos minerais é a base para o diagrama a₂₃. Também os

óleos minerais com aditivos EP mostram valores α nesta faixa.

Na influência marcante do coeficiente pressão-viscosidade sobre a relação de viscosidade, como p.ex. com diéster, fluorocarbono ou óleo de silicone, devem ser considerados os fatores de correção B_1 e B_2 , para a relação de viscosidade κ .

Aí vale:

$$\kappa_{B1,2} = \kappa \cdot B_1 \cdot B_2$$

κ = relação de viscosidade com óleo mineral
 B_1 = fator de correção para o comportamento pressão-viscosidade

= $\alpha_{\text{óleo sintético}} / \alpha_{\text{óleo mineral}}$
 B_2 = fator de correção para densidade diferente
 = $\rho_{\text{óleo sintético}} / \rho_{\text{óleo mineral}}$

O diagrama à página 128, em baixo, mostra a decorrência da densidade ρ sobre a temperatura para óleos minerais. A decorrência para um óleo sintético pode ser avaliado, quando a densidade ρ a 15 °C for conhecida.

Seleção do método de lubrificação

Ao projetar uma máquina deve ser determinado, de início, se os rolamentos serão lubrificados com óleo ou com graxa. Em casos especiais, também é possível a lubrificação com elementos sólidos (veja a publicação FAG WL 81115 “Lubrificação dos rolamentos”).

Lubrificação com graxa

A lubrificação com graxa é aplicada em 90% de todos os rolamentos, pois apresenta as seguintes vantagens:

- reduzido custo construtivo
- bom apoio das vedações, proporcionado pela graxa
- alta durabilidade com uma baixa manutenção

Sob condições ambientais e de serviço normais, muitas vezes é possível uma lubrificação para a vida (“for-life”).

Deve ser prevista uma relubrificação a intervalos regulares, quando houver alta sollicitação (rotação, temperatura, carga). Para tanto, devem ser previstos canais para suprir e drenar a graxa e um depósito para a graxa envelhecida e, quando os intervalos forem curtos, eventualmente uma bomba e um regulador da graxa.

▼ Coeficiente de pressão-viscosidade α como função da viscosidade cinemática ν , válido para a faixa de pressão de 0 a 2000 bar

a-b óleos minerais
e diéster
c éster triarilfosfato
d flúor carbono
f poliglicol
g, i silicone

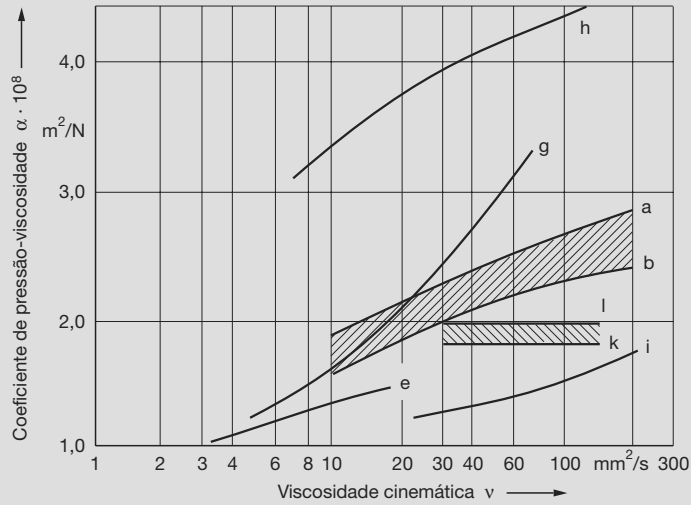

▼ Dependência da densidade ρ dos óleos minerais da temperatura t

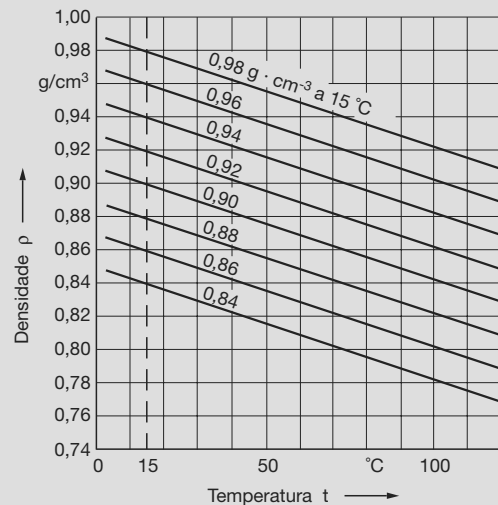

Lubrificação com óleo

Um método de lubrificação com óleo se oferece quando as peças adjacentes da máquina já são supridas com óleo. A dissipação do calor é necessária quando houver altas cargas, altas rotações ou um aquecimento do mancal devido a influências externas.

Na lubrificação com quantidades pequenas (lubrificação por quantidades mínimas), seja por gotejamento, névoa ou por ar-óleo, o atrito por “chapisco” e, com isto, os atritos no rolamento são mantidos bem reduzidos.

Na utilização do ar como meio de transporte, é obtido um suprimento dirigido e um fluxo auxiliar à vedação.

Uma lubrificação por injeção de óleo em maiores quantidades, possibilita um suprimento correto em todos os pontos de contato dos rolamentos de alta velocidade, proporcionando uma boa refrigeração.

Escolha da graxa adequada

As graxas são diferenciadas pelos espessantes e pelos óleos básicos que as compõem. Via de regra, os óleos básicos das graxas seguem a orientação dada à lubrificação com óleo.

As graxas usuais contêm sabões metálicos como espessantes e um óleo básico de origem mineral, encontrando-se disponíveis nas mais diversas classes de penetração (classes NLGI). Em relação às influências ambientais como a temperatura e a umidade, estas graxas mostram comportamentos diferentes. O diagrama abaixo apresenta um esquema para auxiliar na seleção da graxa segundo a carga e a rotação.

Os significados são:

P/C	medida para a carga específica	
P	carga dinâmica equivalente	[kN]
C	capacidade de carga dinâmica	[kN]
k_a	fator para o tipo construtivo do rolamento	
n	rotação	[rpm]
d_m	diâmetro médio do rolamento	[mm]

▼ Seleção da graxa segundo as condições de carga e o índice de rotação $k_a \cdot n \cdot d_m$

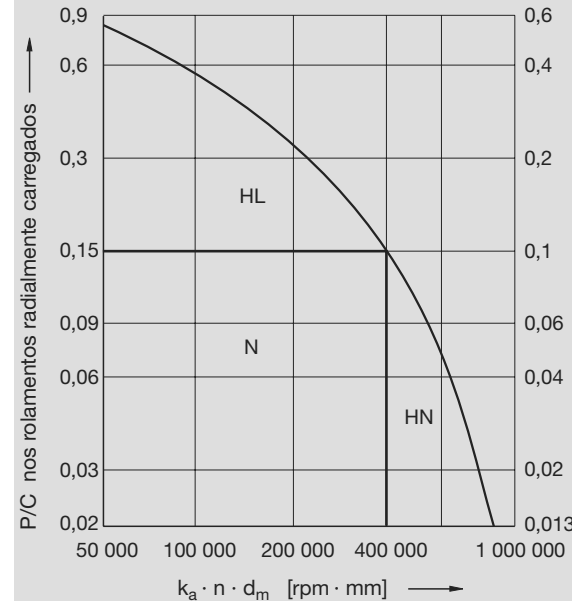

Faixa N

Faixa de serviço normal
Graxa K conforme DIN 51825

Faixa HL

Faixa de cargas elevadas
Graxas KP conforme DIN 51825 ou outras apropriadas

Faixa HN

Faixa de elevadas rotações
Graxas para rolamentos de alta velocidade
Para tipos construtivos de rolamentos com um $k_a > 1$, graxas KP conforme DIN 51825 p.2 ou outras graxas equivalentes.

Valores k_a

$k_a = 1$ fixos de esferas, de contato angular de esferas, de quatro pistas, auto-compensadores de esferas, de rolos cilíndricos radialmente carregados e axiais de esferas.

$k_a = 2$ autocompensadores de rolos, de rolos cônicos.

$k_a = 3$ de rolos cilíndricos axialmente carregados e aqueles sem gaiola.

Lubrificação e manutenção

Seleção da graxa · Suprimento com graxa

Em aplicações próximas à curva limite, a temperatura de permanência geralmente é alta, motivo pelo qual são necessárias graxas para temperaturas mais altas. Veja maiores detalhes para a seleção da graxa na publ. FAG WL 81115 “Lubrificação de rolamentos”.

As graxas Arcanol para rolamentos FAG são lubrificantes comprovados que permitem cumprir quase que todas as exigências feitas à lubrificação de rolamentos. Dados químico-físicos, instruções de aplicação e dados sobre disponibilidade, consulte as páginas 679 a 681, como também a publicação FAG WL 81116 “Arcanol – a graxa testada para rolamentos”.

Suprimento dos rolamentos com graxa

Nos rolamentos lubrificados para a vida, aprox. 30% do espaço interno vago é preenchido com graxa. Este volume se distribui durante as primeiras horas de serviço e, a partir de então, o rolamento gira só com 30% a 50% do atrito inicial. A FAG fornece inúmeros rolamentos já com uma carga de graxa:

- fixos de esferas das execuções .2ZR (.2Z), .2RSR (.2RS) e .2RSD.
- de contato angular de duas carreiras de esferas das execuções B.TVH, .2ZR e .2RSR
- rolamentos para fusos de alta velocidade das séries HSS70 e HSS719, como também os rolamentos híbridos de cerâmica das séries HCS70 e HCS719.
- rolamentos autocompensadores de esferas na execução .2RS
- rolamentos de duas carreiras de rolos cilíndricos, sem gaiola, séries NNF50B.2LS.V e NNF50C.2LS.V
- rolamentos de fixação rápida das séries 162, 362, 562, 762.2RSR

Se forem usados os rolamentos FAG ainda sem graxa, o usuário deverá aplicá-la. Recomendações:

- preencher o rolamento com graxa para que todas as superfícies funcionais recebam graxa com segurança.
- preenchimento dos espaços próximos ao rolamento só com uma quantidade, para que a graxa expelida do rolamento ainda tenha espaço.
- rolamentos com rotação muito alta ($n \cdot d_m > 500\,000 \text{ rpm} \cdot \text{mm}$) só preencher parcialmente (20% a 30% do espaço vazio).

- preencher totalmente, os rolamentos que giram devagar ($n \cdot d_m < 50\,000 \text{ rpm} \cdot \text{mm}$) e as suas caixas.

Nos rolamentos girando em altas velocidades é necessária uma distribuição da graxa, vide a publicação WL 81115 “Lubrificação dos rolamentos”.

A durabilidade da graxa é o tempo decorrido desde o início de funcionamento até que ocorra uma falha como consequência de insuficiência da lubrificação. Com F_{10} se identifica a curva da durabilidade de uma determinada graxa para uma probabilidade de falha de 10% e que é obtida por experiências de laboratório, p.ex. com o aparelho para testes de graxas para rolamentos FAG FE9.

O valor F_{10} muitas vezes é desconhecido para o usuário e, portanto, a FAG dá como valor orientativo para a durabilidade mínima de graxas padrão, o período de lubrificação t_f . Por razões de segurança, o prazo para relubrificação (vide abaixo) deve ser fixado a intervalos bem mais curtos que o prazo de lubrificação.

A curva de relubrificação no diagrama à página 131, dá uma segurança suficiente também para as graxas que só cumpram as exigências mínimas da Norma DIN 51825. O intervalo de lubrificação depende do índice $k_f \cdot n \cdot d_m$.

Para alguns tipos construtivos de rolamentos estão indicados fatores k_f de grandeza diferente, dos quais, os mais elevados devem ser aplicados para as séries de rolamentos com maior capacidade de carga e os mais baixos, para as séries menores. O diagrama se aplica a graxas à base de sabão de lítio a uma temperatura, medida no anel externo, de até 70 °C, com uma carga média correspondente a $P/C < 0,1$. Cargas e temperaturas mais altas encurtam o prazo de relubrificação. O intervalo reduzido de relubrificação t_{f0} é o produto do período de lubrificação t_f pelos fatores de redução f_1 a f_6 (vide a publicação FAG n° 81115).

Se a durabilidade da graxa for sensivelmente mais curta do que a expectativa de vida do rolamento, torna-se necessária uma relubrificação ou a troca da graxa. Como em uma relubrificação a graxa envelhecida só é reposta em parte por nova, é necessário se fixar um prazo mais curto para a relubrificação do que aquele para a lubrificação (usualmente de 0,5 a 0,7 · t_f).

A efetuar uma relubrificação não se pode excluir a mistura de graxas diferentes. Sem inconvenientes são as misturas de graxas à base do mesmo sabão. A miscibilidade das graxas pode ser obtida da publicação FAG WL 81115.

Lubrificação e manutenção

Suprimento com graxa · Seleção do óleo

▼ Intervalos para a relubrificação sob condições ambientais favoráveis. Durabilidade F_{10} para as graxas padrão à base de sabão de lítio, conforme DIN 51825, a 70 °C, com uma probabilidade de falha de 10%.

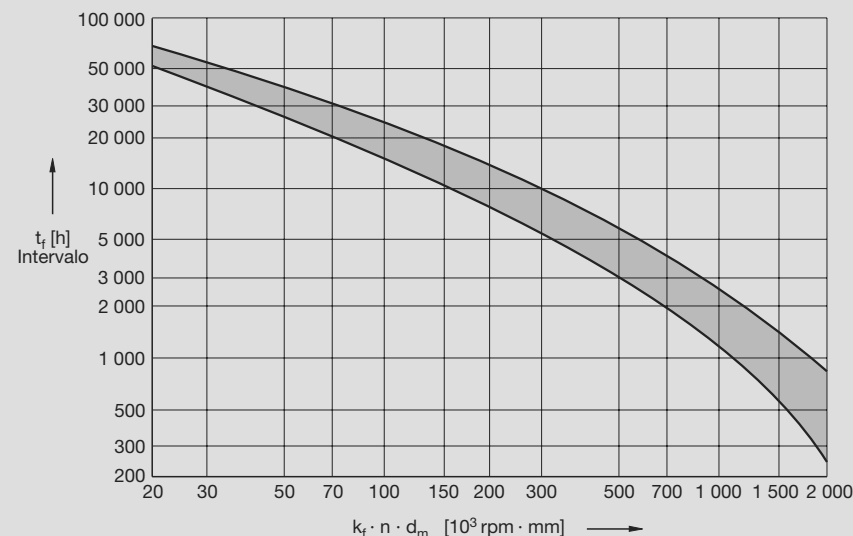

Tipo construtivo do rolamento		k_f	Tipo construtivo do rolamento		k_f
fixo de esferas	de uma carreira	0,9 ... 1,1	rolamentos de rolos cilíndricos	de uma carreira	3 ... 3,5 ^{*)}
	de duas carreiras	1,5		de duas carreiras sem gaiola 25	3,5
de contato angular de esferas para fusos	de uma carreira	1,6	axiais de rolos cilíndricos	de rolos cónicos	90
	de duas carreiras	2		de rolos esféricos	4
de quatro pistas autocompensador de esferas	$\alpha = 15^\circ$	0,75	autocompensadores de rolos sem rebordos "E"	10	
	$\alpha = 25^\circ$	0,9	autocompensadores de rolos com rebordo central	7 ... 9	
axial de esferas		1,3 ... 1,6		9 ... 12	
axial de contato angular de esferas	de duas carreiras	5 ... 6	*) para rolamentos com carga axial constante; para carga axial alternada, k_f vale 2		
		1,4			

Seleção do óleo apropriado

São adequados para a lubrificação de rolamentos, principalmente os óleos minerais e sintéticos. Os óleos lubrificantes à base de óleo minerais são os mais usados, devendo cumprir, no mínimo, com as exigências da Norma DIN 51501. Óleos especiais, muitas vezes sintéticos, são usados sob condições de serviço extremas ou sob exigências especiais à estabilidade do óleo. Os valores característicos de óleos e a ação de aditivos podem ser obtidos da publicação FAG WL 81115 “Lubrificação de rolamentos”.

Viscosidade do óleo recomendada

A vida atingível até a fadiga e a garantia contra desgaste são tanto mais altas quanto melhor as superfícies de contato estiverem separadas por uma película lubrificante. Para se obter isto, deverá ser escolhido um óleo com uma alta viscosidade em serviço. Uma viscosidade em serviço $\nu = \nu/\nu_1 = 3...4$ possibilita atingir uma vida longa (ν = viscosidade em serviço, ν_1 = viscosidade de referência, para a determinação vide à página 42). Os óleos altamente viscosos, entretanto, não oferecem somente vantagens. Com uma viscosidade mais alta, aumenta também o atrito do lubrificante.

Lubrificação e manutenção

Seleção do óleo · Suprimento com óleo

Tanto em temperatura baixa como normal, podem surgir problemas com a adução e drenagem do óleo. Para evitá-los, deve ser selecionado um óleo com tal viscosidade que propicie uma elevada vida até a fadiga, mas também um suprimento satisfatório dos rolamentos com óleo.

Às vezes, p.ex. com rolamentos em eixos de saída girando devagar, não se consegue atingir a viscosidade de serviço. Nestes casos também pode ser usado um óleo com uma viscosidade menor que a indicada, mas este deverá conter aditivos EP atuantes e ter a sua aptidão comprovada através de um teste na máquina de ensaio FE8 da FAG. De outro modo, pode-se contar com uma redução do giro até a fadiga e com o surgimento de desgaste nas superfícies funcionais (vide o cálculo ampliado de vida, à página 40). Deverá ser observada a compatibilidade de óleos minerais altamente aditivados com os materiais das vedações e das gaiolas (vide à página 85).

Seleção do óleo conforme as condições de serviço

Sob condições normais de serviço (pressão atmosférica, temperatura de no máximo 100 °C com imersão em banho de óleo e temperatura de no máximo 150 °C com circulação de óleo, relação de sollicitação $P/C < 0,1$, rotação até o limite), podem ser usados os óleos não ligados, de preferência não inibidos (proteção contra corrosão e envelhecimento, identificação L conforme DIN 51 502). Se não puder ser mantida a viscosidade prescrita, deverão ser previstos óleos com aditivos EP apropriados.

Sob altos números de rotação ($k_a \cdot n \cdot d_m > 500\,000 \text{ rpm} \cdot \text{mm}$) é vantajoso o uso de um óleo estável à corrosão, não espumante, com uma relação viscosidade-temperatura apropriada. Na fase inicial, quando a temperatura geralmente é baixa é evitado um atrito por chapisco alto, e com isto, um aquecimento; na temperatura de permanência mais elevada, permanece uma viscosidade suficiente para garantir a lubrificação.

Se os rolamentos forem altamente sollicitados ($P/C > 0,1$) ou a viscosidade em serviço v for menor do que a viscosidade de referência v_1 , deverão ser usados óleos com aditivos anti-desgaste (óleos EP, identificação P conforme DIN 51502). A aptidão de aditivos EP é diferenciada e na maioria, dependente da temperatura. A eficiência só pode ser avaliada mediante um teste no rolamento (Bancada de Ensaio FE8 da FAG).

Nos óleos para altas temperaturas, a par do limite da temperatura de aplicação e também o comportamento V/T tem um significado importante. A escolha é feita com base nas propriedades do óleo. Vide a publicação FAG WL 81115 DA "Lubrificação de rolamentos".

Suprimento dos rolamentos com óleo

Os rolamentos podem ser lubrificados por imersão, por quantidades mínimas ou por recirculação de óleo. Quando for prevista a lubrificação por imersão, o óleo deverá ser conduzido aos mancais através de aparelhos. No sistema por imersão, também conhecido por banho de óleo, o rolamento se encontra mergulhado, em parte imerso no óleo. O nível do óleo nos eixos horizontais deve ser tal, que atinja até à metade ou por inteiro o corpo rolante inferior do rolamento, quando em repouso. Com o rolamento girando, o óleo é levado em parte pelos corpos rolantes e pela gaiola e distribuído pela circunferência do rolamento. Nos rolamentos com um corte transversal assimétrico, que transportam o óleo, têm que ser previstos canais de retorno para o mesmo, para se formar uma circulação. Com um alto número de rotações, um nível de óleo acima do corpo rolante inferior gera uma temperatura mais alta, devido ao trabalho de chapisco. Se o índice de rotação $n \cdot d_m$ se situar abaixo de 150000 $\text{rpm} \cdot \text{mm}$, o rolamento pode ser inteiramente submerso. A lubrificação por imersão é normalmente utilizada em rotações $n \cdot d_m$ de até 300000 $\text{rpm} \cdot \text{mm}$. O nível de óleo deve ser regularmente controlado.

Para valores indicativos para os prazos de troca do óleo, sob condições normais, temperatura do rolamento de até 80 °C, reduzida contaminação veja o diagrama da página 133, em cima. As caixas com quantidades reduzidas de óleo exigem uma troca de óleo mais constante. No período inicial, a troca do óleo pode ser necessária depois de um prazo muito curto, devido à temperatura mais alta e pela sujeira maior causada por partículas de abrasão.

Na lubrificação por recirculação, o óleo, depois de passar pelo rolamento, é dirigido a um recipiente e novamente encaminhado ao rolamento, tornando um filtro absolutamente indispensável, pelo fato de contaminações na fenda lubrificante influírem fortemente na duração da vida (veja a página 40).

Lubrificação e manutenção

Suprimento com óleo

▼ Nível do óleo na lubrificação por imersão

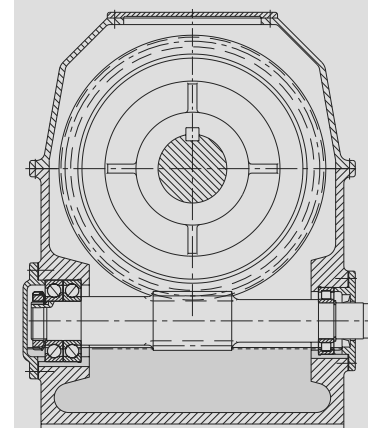

▼ Quantidade de óleo e intervalos para a troca, dependendo do furo do rolamento

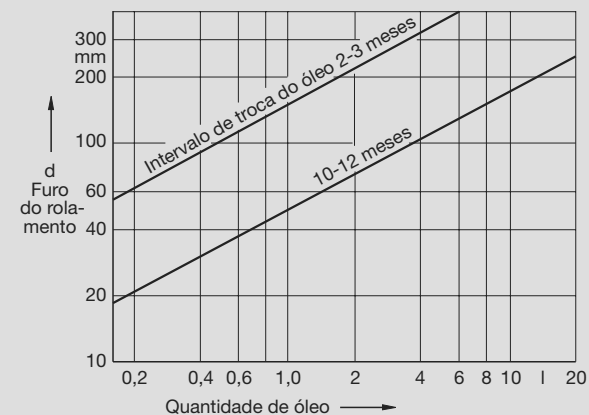

▼ Quantidades de óleo na lubrificação por recirculação

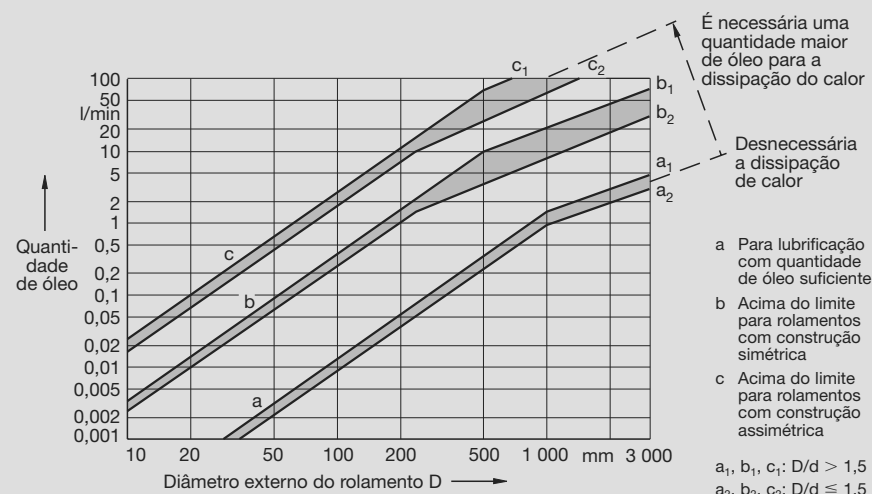

Lubrificação e manutenção

Suprimento com óleo · Armazenagem

As quantidades recirculantes (vide o diagrama à página 133) são adaptadas às condições de serviço. Para os rolamentos com um corte transversal assimétrico (como os de contato angular de esferas, de rolos cônicos ou os eixais autocompensadores de rolos), são permitidos volumes maiores do que para aqueles com o corte transversal simétrico, devido à sua ação transportadora. As quantidades maiores se tornam necessárias, também, quando partículas abrasivas ou calor tiverem que ser dissipados.

Nos rolamentos girando a altas velocidades, o óleo é injetado na fenda entre a gaiola e o anel do rolamento. A lubrificação por injeção mediante grandes quantidades de óleo é aliada a altas perdas de potência; o aquecimento dos rolamentos, só a grande custo, é mantido dentro dos limites. O limite máximo de rotações do índice ($n \cdot d_m = 10^6$ rpm · mm nos rolamentos apropriados como, p.ex. nos rolamentos para fusos) pode ser sensivelmente sobrepassado usando-se uma lubrificação por injeção.

Com uma **lubrificação por quantidades mínimas de óleo** é possível atingir um momento de atrito reduzido e, com isto, uma temperatura em serviço baixa. A quantidade suficiente de óleo para o suprimento depende muito do tipo construtivo do rolamento. Os rolamentos de rolos cilíndricos de duas carreiras, p.ex., precisam de volumes extremamente pequenos, ao contrário de rolamentos com ação transportadora como os de contato angular de esferas, que necessitam de quantidades maiores, veja também a publicação FAG WL 81115. As rotações atingíveis se situam ao redor dos índices de $1,5 \cdot 10^6$ rpm · mm.

Armazenagem dos rolamentos

O material de conservação e a embalagem dos rolamentos FAG são combinados para manter as características dos rolamentos pelo maior tempo possível. Para tanto, também é preciso que se cumpram determinadas condições para a armazenagem e o manuseio.

Durante a armazenagem não podem atuar meios agressivos como p.ex., gases, névoa ou aerossóis de ácidos, lixívia ou sais. Também deverá ser evitada a luz solar direta pois, além da ação nefasta dos raios ultra-violetas, também pode influir nas variações de temperatura na embalagem. Para evitar a formação de água por condensação são permitidas:

- temperaturas de + 6 a + 25 °C, por curto tempo 30 °C

- diferenças de temperaturas diurnas/noturnas ≤ 8 K
- umidade relativa do ar $\leq 65\%$

Prazos permitidos para a armazenagem dos rolamentos

Sob conservação normal, os rolamentos podem ser guardados até 5 anos, se forem cumpridas as condições citadas anteriormente. Caso contrário pode ser esperado um prazo de armazenagem mais curto.

Se o prazo de armazenagem for ultrapassado, é recomendado, antes da utilização do rolamento, efetuar uma inspeção sobre o seu estado de conservação e de eventual corrosão. Sob consulta, a FAG presta assistência para a avaliação de riscos para uma armazenagem posterior ou uma utilização de rolamentos mais velhos.

Uma conservação especial, que permite uma armazenagem por períodos mais longos ou mais curtos do que a normal é aplicada em casos especiais.

Os rolamentos vedados de ambos os lados (.2ZR) ou com anéis de vedação (.2RSR), desde que possível, não devem ser armazenados por mais tempo que o limite do prazo. As graxas de seu preenchimento podem alterar as suas propriedades físico-químicas por envelhecimento. Mesmo que a capacidade mínima de rendimento fique conservada, as reservas de segurança da graxa lubrificante podem ter sido diminuídas (vide também o capítulo a seguir).

Armazenagem das graxas para rolamentos FAG Arcanol (veja também a página 679)

Do mesmo modo, as condições de armazenagem para os rolamentos valem também para as graxas para rolamentos Arcanol. Complementando, vale:

- temperatura entre +6 até +40 °C, se possível temperatura ambiente
 - embalagens cheias fechadas, originais
- Períodos de armazenagem permitidos para as graxas Arcanol para rolamentos.
- 2 anos para graxas lubrificantes com classe de consistência ≥ 2
 - 1 ano para graxas lubrificantes com classe de consistência < 2

Durante estes prazos, as graxas para rolamentos Arcanol são perfeitamente armazenáveis à temperatura ambiente, em embalagens originais fechadas, sem perda de eficiência.

Lubrificação e manutenção

Armazenagem · Limpeza · Montagem

O tempo permitido para o prazo de armazenagem não pode ser visto como limite rígido. As graxas para rolamentos, como misturas de óleo, espessantes e aditivos podem modificar as suas propriedades físico-químicas, durante a armazenagem e, portanto, deverão ser usadas logo. Com uma armazenagem cuidadosa, ou seja, cumprindo todas as condições citadas acima, temperatura ambiente reduzida, embalagens cheias, fechadas e exclusão de ar, a maioria das graxas lubrificantes ainda são utilizáveis após 5 anos, senão houver mudanças registradas.

Temperaturas mais altas e espaços vazios nas embalagens devem ser evitados, já que propiciam uma perda de óleo da graxa. Em caso de dúvidas, é recomendada uma prova físico-química sobre a alteração da graxa. Sob consulta, a FAG presta assistência para a avaliação do risco de uma armazenagem mais longa ou a utilização de graxas mais velhas.

Se forem guardadas embalagens semi-utilizadas, a superfície da graxa deverá ser alisada, a embalagem fechada hermeticamente e colocadas de forma que o espaço vazio fique para cima.

Limpeza de rolamentos sujos

Para a limpeza de rolamentos podem ser usados querosene, dewatering-fluids, soluções para limpeza aquosas neutras e alcalinas. Deverá ser observado que o querosene, a benzina, o álcool e os dewatering-fluids são inflamáveis e os meios alcalinos são corrosivos.

A utilização de hidrogênio clorado é sujeito a riscos de fogo, explosões e decomposição, além de ser danosa para a saúde. Estes riscos, como métodos de proteção adequados, são minuciosamente descritos no formulário ZH1/425 da Associação dos Sindicatos de Empregados.

Para a limpeza deverão ser usados pincéis, escovas ou panos que não soltem fiapos. Para evitar uma corrosão, os rolamentos limpos devem ser imediatamente conservados após a evaporação dos meios de limpeza usados. Se os rolamentos apresentarem resíduos coqueificados de óleo ou de graxa, recomenda-se uma limpeza prévia e um tratamento com solvente de limpeza aquoso, fortemente alcalino.

Montagem e desmontagem

Os rolamentos são elementos de máquinas altamente solicitáveis, cujas peças são de extrema precisão. Para poder aproveitar ao máximo a sua eficiência é necessário considerar a montagem e a desmontagem ao determinar o tipo construtivo e a execução, bem como a configuração das peças contíguas.

A utilização de métodos e ferramentas de montagem adequados, cuidados e limpeza no local da montagem são premissas indispensáveis para que se obtenha uma longa duração de vida. Na tabela à página 136, são visualizados os métodos mecânicos, térmicos *) ou hidráulicos que podem ser aplicados na montagem e na desmontagem de rolamentos dos mais variados tipos e tamanhos. Os pontos de vista principais durante a montagem e os métodos usuais são abordados a seguir.

Indicações mais precisas sobre a montagem e a desmontagem estão contidas na publicação FAG WL 80100 “Montagem de rolamentos”.

A publicação FAG WL 80200 “Métodos e aparelhos para a montagem e a manutenção de rolamentos” contém o programa FAG correspondente.





























































































A FAG já oferece há anos como serviço, um eficiente diagnóstico de danos. Com os aparelhos de medição eletrônicos portáteis FAG, o usuário pode, ele mesmo, manter as suas máquinas e instalações, vide também o capítulo “Programa de Serviços FAG”, à página 685 e seguintes.

*) Se, por exemplo, na desmontagem de um rolamento for utilizado um maçarico e for atingida uma temperatura de 300°C ou mais, podem ser gerados gases e vapores tóxicos dos materiais fluorados. A FAG utiliza materiais fluorados para vedações de borracha fluorada (FKM, FPM e Viton.) ou lubrificantes fluorados, como a graxa Arcanol L79V. Desde que não seja possível evitar as altas temperaturas, devem ser tomadas as precauções diante dos materiais fluorados, cujos folhetos são fornecidos sob consulta.

Montagem e desmontagem

Tabela: ferramentas e métodos

▼ Tabela: ferramentas e métodos para a montagem e a desmontagem de rolamentos · Símbolos

Tipo construtivo do rolamento		Furo do rolamento	Tamanho	Montagem		Desmontagem				Símbolos					
				com aquecimento	sem aquecimento	método hidráulico	com aquecimento	sem aquecimento		Método hidráulico					
 Fixos de esferas  de contato angular para fusos  de quatro pistas  autocompensadores de esferas	 de rolos cônicos  de rolos esféricos  autocompensadores de rolos	cilíndrico	pequeno											 banho de óleo	
			médio												 placa de aquecimento
			grande												 cabine de ar quente
 de rolos cilíndricos		cilíndrico	pequeno											 dispositivo de aquecimento por indução	
			médio												 espiral indutiva
			grande												 anel aquecedor
 axiais de esferas  axiais de contato angular de esferas  axiais de rolos cilíndricos  axiais autocompensadores de rolos		cilíndrico	pequeno										 martelo e casquilho		
			médio											 prensas mecânicas e hidráulicas	
			grande											 chave de gancho duplo	
 autocompensadores de esferas  autocompensadores de esferas com bucha de fixação  de rolos esféricos  de rolos esféricos com bucha de fixação  autocompensadores de rolos  autocompensadores de rolos com bucha de fixação  autocompensadores de rolos com bucha de desmontagem  bucha de fixação  bucha de desmontagem	 bucha de fixação  bucha de desmontagem	cônico	pequeno										 porcas e parafusos de montagem		
			médio												 capa de eixo
			grande												
 de rolos cilíndricos, de duas carreiras		cônico	pequeno										 martelo e punção		
			médio											 dispositivo extrator	
			grande												 método hidráulico

Montagem e desmontagem

Preparação para a montagem e a desmontagem · Montagem em assentamentos cilíndricos

Preparação para a montagem e a desmontagem

Dados minuciosos para a montagem e desmontagem de rolamentos constam das publicações FAG WL 80100 “Montagem de rolamentos” e WL 80200 “Métodos e aparelhos para a montagem e a manutenção de rolamentos”.

Antes de iniciar a montagem baseada nos desenhos do projeto deve-se estar familiarizado com a construção. A seqüência das diferentes etapas no serviço é fixada esquematicamente, além das temperaturas de aquecimento necessárias, as forças de montagem e as quantidades de graxa. Nos serviços maiores, o montador recebe uma instrução de montagem, descrevendo os diversos passos. Esta instrução contém também os detalhes quanto aos meios de transporte, dispositivos para a montagem, ferramentas de medição, tipo e volume do lubrificante e uma descrição detalhada do processo de montagem.

Antes da montagem, o montador verificará se o rolamento previsto corresponde às indicações dadas no desenho, o que exige um conhecimento básico acerca da composição da designação, objeto do capítulo “Dados do rolamento”, página 50.

A proteção anticorrosiva dos rolamentos FAG embalados se comporta de forma neutra perante as graxas padrão mais utilizadas (graxas à base de sabão de lítio e óleo mineral) e não precisa ser removida antes da montagem, sendo eliminada só das superfícies de assentamento e de encosto.

Nos furos cônicos dos rolamentos, entretanto, deve ser tirada a proteção anticorrosiva, para a obtenção de um ajuste firme. Veja o capítulo “Limpeza de rolamentos sujos” à página 135.

Os rolamentos devem ser protegidos, sobretudo, da sujeira e da umidade, para evitar danificações das pistas, o que exige um local de montagem limpo e livre de poeira. Não devem ficar perto de retificadoras e deve ser evitado o uso de ar comprimido. Tanto o eixo como a caixa devem estar limpos, eliminando-se todos os resquícios de tinta, como também a areia de fundição de peças fundidas. Nas peças torneadas devem ser removidas as rebarbas ou os cantos afiados.

Todas as peças pertencentes ao mancal devem ser verificadas quanto à precisão de forma e de medidas.

Montagem de rolamentos em assentamentos cilíndricos

A todo o custo deverão ser evitados golpes de martelo sobre os anéis do rolamento. Nos rolamentos não separáveis, a força de montagem deve ser aplicada no anel com ajuste fixo, que também será o primeiro a ser montado. Os anéis dos rolamentos separáveis, no entanto, podem ser montados um a um.

Os rolamentos com um diâmetro de furo de aprox. 80 mm, podem ser colocados frios sobre os assentos fixos usuais, para o que servem prensas hidráulicas ou mecânicas. Se não houver uma prensa disponível, o rolamento pode ser fixado com o auxílio de um martelo e de uma bucha. Adequado é, p.ex., o jogo de ferramentas FAG 172013 (vide a publicação FAG WL 80200). Nos rolamentos com adaptabilidade angular, pode ser evitado um empenamento do anel externo por meio de um disco, que se apoia nos dois anéis do rolamento. Nos rolamentos com gaiolas ou corpos rolantes salientes (p.ex. alguns autocompensadores de esferas) este disco deverá ser torneado.

Se estiver previsto um assento fixo no eixo e o dispêndio para um deslocamento mecânico se tornar muito alto, os rolamentos com furo cilíndrico serão aquecidos para a montagem. O diagrama à página 139 indica a temperatura de aquecimento (°C) necessária para uma montagem sem dificuldades, dependendo do furo do rolamento. Os dados valem para uma sobremedida máxima de ajuste, uma temperatura ambiente de 20 °C e, por questões de segurança, uma sobre-temperatura de 30 K.

▼ Se o anel interno de um rolamento não separável receber um ajuste fixo, prensa-se o rolamento inicialmente sobre o eixo. Em seguida, introduz-se o rolamento junto com o eixo na caixa (folga de ajuste)

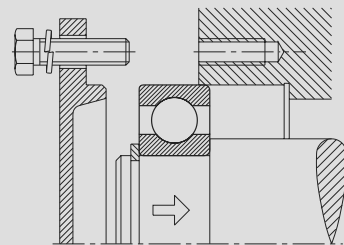

Montagem e desmontagem

Montagem em assentamentos cilíndricos

▼ Nos rolamentos de rolos cilíndricos, os anéis são montados separadamente (ajuste fixo)

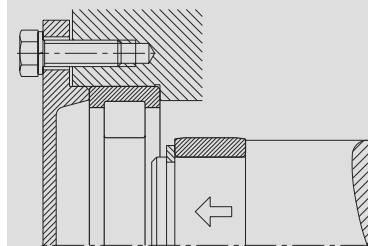

▼ um rolamento fixo de esferas montado com uma prensa hidráulica

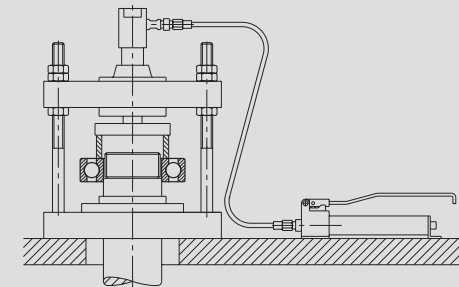

▼ Deslocamento simultâneo do rolamento sobre o eixo e colocação na caixa com o auxílio de:

- a) disco de montagem sem torneamento interno para rolamentos de rolos esféricos e
- b) disco de montagem com torneamento interno para alguns rolamentos autocompensadores de esferas

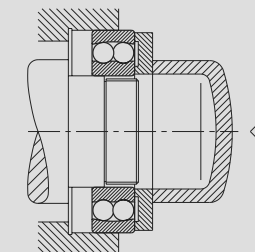
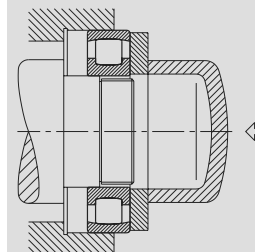

a

b

▼ Diagrama para averiguar a temperatura de aquecimento dos rolamentos

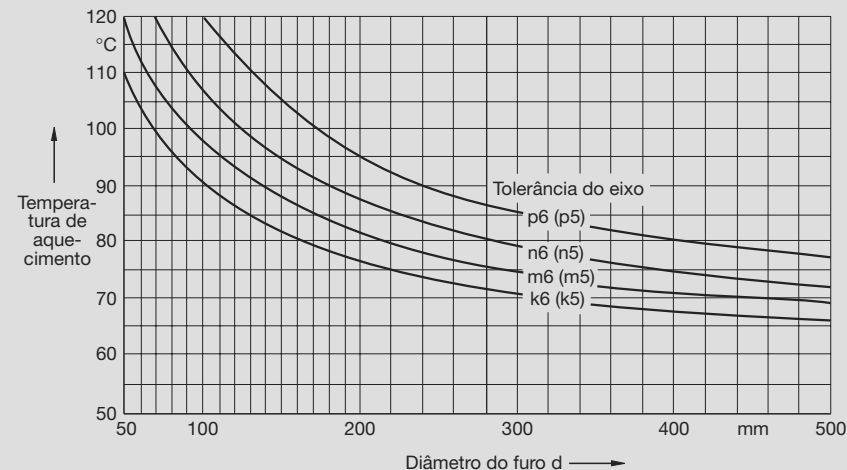

Montagem e desmontagem

Montagem em assentamentos cilíndricos · Montagem de furos cônicos

Para um aquecimento rápido, seguro e limpo são especialmente apropriados os aparelhos de aquecimento indutivo. Estes aparelhos são usados principalmente nas montagens em série. A FAG oferece seis aparelhos indutivos. O menor aparelho AWG.MINI é usado para rolamentos com furos a partir de 20 mm, com um peso limite de 20 kg. A faixa de aplicação do aparelho maior AWG40 começa com 85 mm de furo, para um peso máximo de 800 kg por rolamento. A descrição se encontra na FAG-TI n° WL 80-47.

Os dispositivos indutivos são usados para desmontar e fixar os anéis internos de rolamentos de rolos cilíndricos, com um furo a partir de 100 mm, que tenham só um ou nenhum rebordo fixo. Para maiores detalhes, veja a publicação FAG WL 80107 “Dispositivos FAG para a montagem indutiva”.

Um método alternativo é aquecer os rolamentos sobre uma placa de aquecimento. Cobre-se o rolamento com uma chapa, virando-o por diversas vezes. Neste caso é imprescindível um controle termostático, como o instalado nas placas de aquecimento FAG 172017 e 172108 (consulte a publicação FAG WL 80200).

Um método seguro e limpo é o aquecimento dos rolamentos em gabinetes-estufa térmicos ou de ar quente. O processo em geral é aplicado em rolamentos pequenos e médios, sendo o tempo de aquecimento relativamente longo.

Rolamentos de todos os tipos e tamanhos, desde que não vedados, engraxados ou de precisão, podem ser aquecidos em banhos de óleo. É de interesse ter uma regulação termostática (temperatura entre 80 e 100 °C). Para que haja um aquecimento uniforme o rolamento é apoiado sobre uma grelha ou suspenso no banho. As vantagens do sistema são os riscos de acidentes, poluição ambiental através dos vapores do óleo, inflamabilidade do óleo quente e o risco de contaminação dos rolamentos.

Montagem de rolamentos com furo cônico

Os rolamentos com furo cônico são montados diretamente sobre o assentamento cônico do eixo ou com uma bucha de fixação ou de desmontagem sobre um eixo cilíndrico. O assento fixo ocorre por um deslocamento axial firme do anel interno. Como uma medida para o assentamento fixo, controla-se a diminuição da folga radial, decorrente da expansão do anel interno, ou mede-se o curso do deslocamento axial. Os valores para a diminuição da folga radial e o curso de deslocamento axial constam à página 368. Como recurso para a medição da folga radial em rolamentos maiores, são adequados, p.ex., os calibres FAG 172031 e 172032.

Os rolamentos pequenos (com até 80 mm de furo) podem ser deslocados sobre o assentamento cônico do eixo ou da bucha mediante uma porca de eixo. Para a fixação da porca é usada uma chave de gancho da série FAG HN, detalhadas na publicação FAG WL 80200. Também buchas de desmontagem pequenas são fixadas com uma porca de eixo na fenda entre o eixo e o furo do anel interno.

Para a fixação de rolamentos de tamanho médio já são necessárias consideráveis forças de aperto. As porcas de aperto com parafusos de pressão facilitam estas montagens (não adequadas para rolamentos autocompensadores de rolos da execução E).

Na montagem de rolamentos maiores é recomendável o uso de um dispositivo hidráulico, tanto para deslocar o rolamento como para prensar uma bucha. Encontram-se disponíveis bombas anulares de pressão para todas as roscas usuais de buchas e de eixos (vide a publicação FAG WL 80103 “Prensa de êmbolo anular”).

Pelo método hidráulico, a montagem e principalmente a desmontagem de rolamentos com um diâmetro de furo a partir de 160 mm fica grandemente facilitada (veja a página 142, uma descrição detalhada consta da publicação WL 80102 “Método hidráulico para a montagem e a desmontagem de rolamentos”). Para a montagem é recomendado um óleo com uma viscosidade de 75 mm²/s a 20 °C (viscosidade nominal a 40 °C : 32 mm²/s).

Montagem e desmontagem

Montagem de furos cônicos

▼ Nos rolamentos autocompensadores de rolos, a folga radial (G_r) deve ser medida sobre ambas as carreiras de rolos.

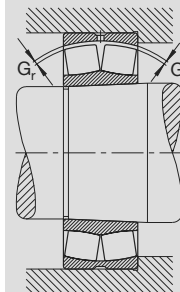

▼ Montagem de rolamentos com furo cônico

- em um eixo cônico com uma porca de eixos
- sobre uma bucha de fixação, com uma porca de bucha de fixação
- sobre uma bucha de desmontagem com a porca de eixo
- sobre uma bucha de desmontagem com porca de eixo e parafusos de pressão
- sobre um eixo cônico com uma prensa de êmbolo anular

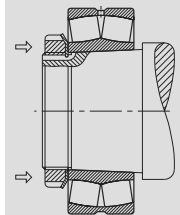

a

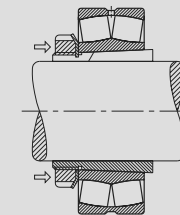

b

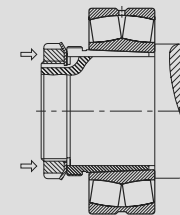

c

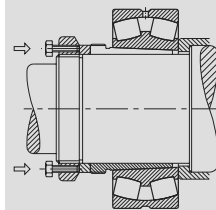

d

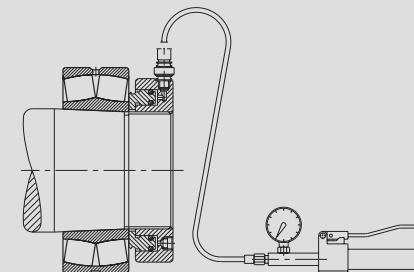

e

Montagem e desmontagem

Desmontagem de assentamentos cilíndricos · Desmontagem de furos cônicos

Desmontagem de rolamentos de assentamentos cilíndricos

Se estiver prevista a reutilização dos rolamentos, a ferramenta de desmontagem deve ser aplicada no anel com ajuste firme. Nos rolamentos não separáveis, o mancal primeiramente é desmontado através do anel ajustado com assento móvel e depois removido o anel que esteja assentado com ajuste interferente.

Para desmontar rolamentos pequenos são adequados os dispositivos de desmontagem mecânicos ou as prensas hidráulicas. A desmontagem fica facilitada se houver ranhuras para desmontagem, tanto no eixo como na caixa, de tal forma que a ferramenta possa ser aplicada diretamente no anel fixo. Existem dispositivos especiais para casos em que faltem as ranhuras de desmontagem.

Os dispositivos de desmontagem indutiva se usam principalmente para remover os anéis de rolamentos cilíndricos que tenham sido contraídos sobre o eixo. O aquecimento ocorre rapidamente, de forma que os anéis se soltam facilmente sem que haja uma transmissão de muito calor para o eixo. Também com a ajuda do método hidráulico (vide a página 143) podem ser tirados os anéis de rolamentos cilíndricos.

Para os anéis internos dos rolamentos de rolos cilíndricos sem rebordos ou que tenham só um rebordo fixo, podem ser usados os anéis aquecedores de liga leve com fendas. Estes anéis são aquecidos sobre uma placa elétrica a temperaturas entre 200 e 300 °C, adaptados sobre o anel do rolamento a ser removido e apertados. Ao se soltar o assentamento sobre o eixo, tira-se ambos os anéis, separando-se o anel do rolamento logo em seguida, para que este não sofra um superaquecimento. Se não houver um aparelho indutivo e faltarem ranhuras de óleo para o sistema hidráulico, os anéis internos de rolamentos separáveis também podem ser aquecidos à chama, de preferência com um anel queimador. No entanto, é necessário um cuidado extremo, pois os anéis são sensíveis a um aquecimento irregular e a um superaquecimento localizado.

Desmontagem de rolamentos com furo cônico

Se os rolamentos se encontrarem montados sobre um eixo com assentamento cônico ou sobre uma bucha de fixação, solta-se primeiramente a trava da porca de eixo ou da bucha, voltando-se a porca pelo curso de deslocamento.

▼ Dispositivo de desmontagem com três braços reguláveis, para sacar rolamentos separáveis

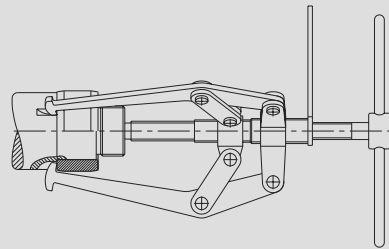

▼ Dispositivo indutivo para desmontar anéis internos de rolamentos de rolos cilíndricos



▼ Anéis aquecedores servem para a desmontagem de anéis internos de rolamentos de rolos cilíndricos



Solta-se então o anel interno do eixo ou da bucha com um martelo e um batente. Se for aplicada uma prensa, apoia-se a bucha de fixação e tira-se o rolamento.

Montagem e desmontagem

Desmontagem de furos cônicos

▼ Desmontagem de rolamentos com furo cônico

- de um rolamento autocompensador de rolos com bucha de fixação. Usando-se um punção metálico, o anel interno é removido da bucha.
- de um rolamento autocompensador de esferas com bucha de fixação. Usando-se um anel ou uma bucha evita-se o risco de um deslizamento.
- de uma bucha de desmontagem com uma porca de extração
- de uma porca e parafusos de pressão, que comprimem o anel interno sobre uma arruela
- de uma bucha de desmontagem com a prensa de êmbolo anular. A bucha, que sobrepassa, é apoiada por um anel de paredes espessas.
- de um rolamento autocompensador de rolos sobre uma bucha de desmontagem, usando o método hidráulico. Injetar óleo entre as superfícies de ajuste. A bucha se solta repentinamente, portanto deixar a porca sobre o eixo

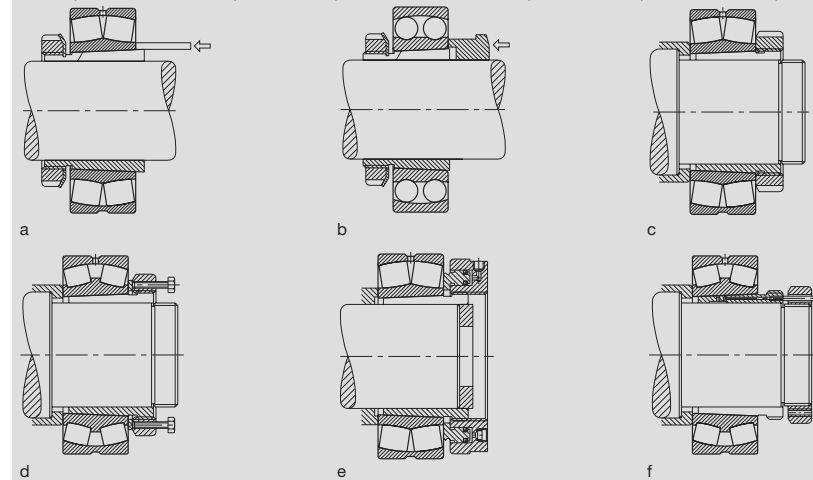

Os rolamentos que estão fixados com buchas de desmontagem são desmontados com o auxílio de uma porca de fixação. Nos rolamentos de grande porte, se tornam necessárias forças elevadas. Podem ser usadas então porcas de extração com parafusos de pressão, sendo que, é colocada uma arruela entre o anel interno do rolamento e os parafusos de pressão.

A desmontagem de buchas se torna mais simples e econômica usando prensas de êmbolo anular.

Para facilitar a desmontagem de rolamentos de grande porte, usa-se o método hidráulico, bombeando-se óleo entre as fendas de ajuste e possibilitando, sem perigo, o deslocamento das peças ajustadas, sem o risco de uma danificação das superfícies e sem a necessidade de maiores esforços.

Os eixos cônicos devem estar providos de ranhuras e furos para o bombeamento do óleo. Para a formação de pressão, bastam injetores de óleo.

Na desmontagem usa-se um óleo com uma viscosidade de aprox. 150 mm²/s a 20 °C (correspon-

dendo a uma viscosidade nominal de 46 mm²/s a 40 °C). A corrosão de contato pode ser dissolvida por aditivos antiferruginosos adicionados ao óleo.

Nos furos cônicos dos rolamentos é suficiente bombear óleo entre as superfícies de ajuste. Como a união de ajuste se solta repentinamente, o movimento axial do rolamento ou da bucha deve ser limitado por uma porca ou por um batente.

▼ Disposição dos canais de óleo no método hidráulico, para a desmontagem de um rolamento autocompensador de rolos de sobre um assentamento cônico do eixo

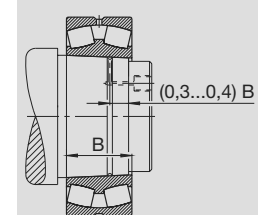



160, 161, 60, S60, 618, 62, S62, 622, 623, 63, S63, 64



.2ZR (.2Z)



.2RSR (.2RS)

Rolamentos fixos de esferas



72B, 73B



32B, 33B



32, 33



33DA



32B.2ZR
33B.2ZR



32B.2RSR
33B.2RSR

Rolamentos de contato angular de esferas, de uma carreira Rolamentos de contato angular de esferas, de duas carreiras



B70, B719, B72
HCS70, HCS719
HSS70, HSS719



disposição em tandem



disposição em O



disposição em X

Rolamentos para fusos



QJ2, QJ3



N2

Rolamentos de quatro pistas



12, 13
22, 23



22.2RS
23.2RS



12K, 13K
22K, 23K



22K.2RS

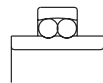

112



bucha de fixação

Rolamentos autocompensadores de esferas com furo cilíndrico e cônico, bucha de fixação



NU10, 19
2, 22, 23, 3



NJ2, 22
23, 3



NUP2, 22
23, 3



N2, 3



NN30ASK

Rolamentos de rolos cilíndricos, de uma carreira Rolamentos de rolos cilíndricos, de duas carreiras



NJ23VH



NCF29V
NCF30V



NNCV49V



NNF50B.2LS.V
NNF50C.2LS.V

Rolamentos de rolos cilíndricos, sem gaiola



302, 303, 313, 320, 322
323, 329, 330, 331, 332, T.....

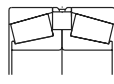

313N11CA



K, KH, KHM, KL, KLM, KM
(com medidas em polegadas)

Rolamentos de rolos cônicos Rolamentos de rolos cônicos, ajustados Rolamentos de rolos cônicos com medidas em polegadas



202, 203



202K
203K



bucha de fixação

Rolamentos de rolos esféricos, com furo cilíndrico e cônico, bucha de fixação



213, 222, 223, 230, 231
232, 233, 239, 240, 241



213K, 222K, 223K, 230K
231K, 232K, 239K
240K30, 241K30



bucha de fixação



bucha de desmontagem

Rolamentos autocompensadores de rolos, com furo cilíndrico e cônico, bucha de fixação, bucha de desmontagem

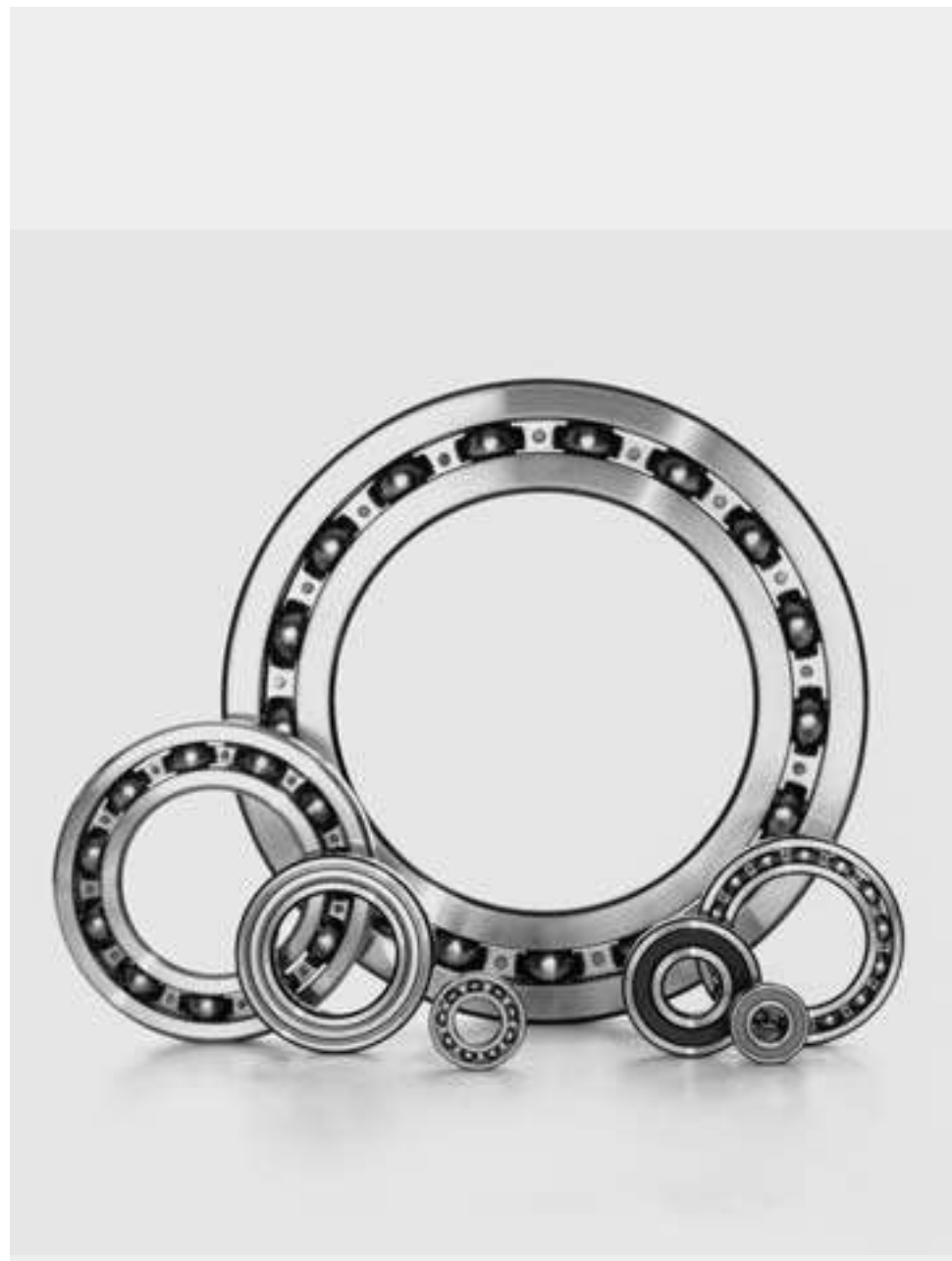

Os rolamentos fixos de esferas de uma carreira suportam cargas radiais e axiais e são adequados para rotações elevadas. Os rolamentos fixos de esferas não são separáveis. A adaptabilidade angular é relativamente reduzida. Os rolamentos fixos de esferas vedados são livres de manutenção e possibilitam construções simples.

Normas

Rolamentos fixos de esferas de uma carreira
DIN 625 Parte 1.

Execuções básicas

Os rolamentos fixos de esferas existem tanto na execução básica aberta como também com anéis de vedação ou discos de blindagem de ambos os lados, vide à página 148. Por motivos de técnica de fabricação, os rolamentos abertos também têm os rebaixos para os anéis de vedação e discos de blindagem nos anéis interno e externo.

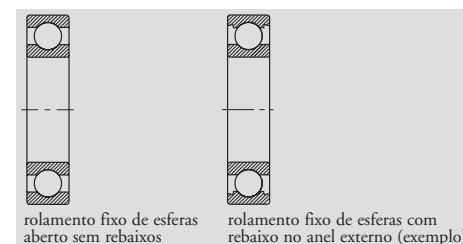

Tolerâncias

Os rolamentos fixos de esferas de uma carreira da execução básica têm tolerâncias normais. Sob consulta fornecemos também rolamentos com tolerâncias estreitadas. Tolerâncias: rolamentos radiais, página 56.

Folga

Os rolamentos fixos de esferas de uma carreira da execução básica têm folga normal. Sob consulta, fornecemos rolamentos com folga radial maior. Folga radial: rolamentos fixos de esferas de uma carreira, página 76.

Gaiolas

Os rolamentos fixos de esferas sem sufixo de gaiola têm como execução básica uma gaiola de chapa de aço. Os rolamentos fixos de esferas com gaiolas maciças de latão, guiadas pelas esferas, são reconhecidos pelo sufixo M.

▼ Gaiolas padrão dos rolamentos fixos de esferas

Série	Gaiola de chapa de aço índice do furo	Gaiola maciça de latão (M)
60	até 30, 34	32, de 36
62	até 30	a partir de 32
63	até 24	a partir de 26
64	até 14	a partir de 15
160	até 52	a partir de 56
161	00, 01	
618		a partir de 64
622	até 10	
623	até 10	

Outras execuções de gaiolas, p.ex. de poliamida, sob consulta. Com tais gaiolas a aptidão para alta rotação e altas temperaturas como também as capacidades de carga podem desviar das indicações para os rolamentos com gaiolas standard.

Adaptabilidade angular

A adaptabilidade angular dos rolamentos fixos de esferas é relativamente reduzida; os assentamentos devem estar rigorosamente alinhados. Um desalinhamento conduz a um giro desfavorável das esferas e causam exigências adicionais ao rolamento que reduzem a vida útil. Para que as solicitações adicionais fiquem nos limites, os rolamentos fixos de esferas – dependendo da solicitação – só permitem ângulos de ajuste relativamente pequenos.

▼ Ângulos de ajuste em minutos

Série	Solicitação baixa	Solicitação elevada
62, 622, 63, 623, 64	5'...10'	8'...16'
618, 160, 60	2'...6'	5'...10'

Aptidão para alta rotação

Indicações gerais sobre a aptidão para altas rotações, vide às páginas 87 e seguintes. A rotação de referência pode ser ultrapassada até o nível do limite de rotação, quando as condições de serviço o permitirem. Para a consideração de condições de serviço especiais, calcula-se a rotação em serviço termicamente permitida. Se nas tabelas a rotação de referência for mais alta que o limite de rotação, o valor mais alto não pode ser aproveitado. As limitações para os rolamentos vedados estão no capítulo correspondente à página 148.

Tratamento térmico

Os rolamentos fixos de esferas FAG têm o tratamento térmico para que possam ser aplicados em uma temperatura em serviço de até 150 °C. Os rolamentos com diâmetro externo superior a 240 mm são dimensionalmente estáveis até 200 °C. Para os rolamentos vedados (vide à página 148) deverá ser observado o limite de aplicação válido.

Rolamentos FAG fixos de esferas

Rolamentos vedados · Carga equivalente

Rolamentos vedados

Além de rolamentos abertos, a FAG fornece também aqueles com anéis de vedação (vedações de contato) ou com discos de blindagem (vedações não de contato), de ambos os lados. Estes rolamentos contêm, de fábrica, uma carga de graxa de qualidade testada por diretrizes da FAG. Sob consulta, fornecemos também rolamentos sem graxa com vedação de um lado.

Nos rolamentos com blindagens (sufixo .2ZR, ou nos rolamentos com até 22 mm de diâmetro externo, .2Z) o limite de rotação é menor do que para os rolamentos abertos.



Vedações não de contato de ambos os lados (exemplo .2ZR)

Os rolamentos com vedações não de contato RSD (descrição vide à página 125) têm um comportamento de atrito tão vantajoso como os rolamentos com vedações não de contato ZR. Com o anel interno parado e o externo girando, a perda de lubrificante dos rolamentos com vedações RSD é menor do que aqueles com vedações ZR. Os rolamentos fixos de esferas com vedações RSD são fornecidos sob consulta.

Nos rolamentos com vedações de contato (.2RSR, ou nos rolamentos com até 22 mm de diâmetro externo .2RS) o lábio de vedação limita o número de rotações de forma que, nas tabelas, só é dado o limite de rotações.

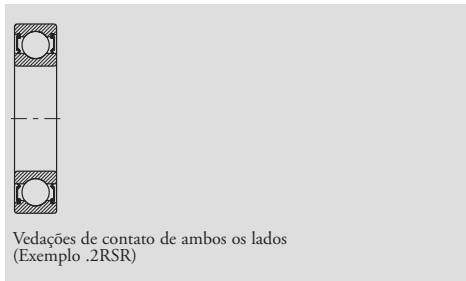

Vedações de contato de ambos os lados (Exemplo .2RSR)

Acerca do comportamento de rolamentos vedados, sob altas temperaturas, vide a página 86; o limite de temperatura inferior é de -30 °C.

Mais detalhes sobre vedações, vide às páginas 125 e seguintes.

Carga dinâmica equivalente

$$P = X \cdot F_r + Y \cdot F_a \quad [\text{kN}]$$

Com uma carga axial mais elevada, o ângulo de contato aumenta nos rolamentos fixos de esferas. Os valores X e Y dependem da relação $f_0 \cdot F_a / C_0$, vide a tabela abaixo. O fator f_0 está contido na tabela à página 149. C_0 é a capacidade de carga estática. Se um rolamento fixo de esferas for montado com um ajuste normal, isto significa uma usinagem do eixo conforme j5 ou k5 e a caixa segundo J6, valerão os valores da tabela abaixo.

Carga estática equivalente

$$P_0 = F_r \quad [\text{kN}] \quad \text{para} \quad \frac{F_a}{F_r} \leq 0,8$$

$$P_0 = 0,6 \cdot F_r + 0,5 \cdot F_a \quad [\text{kN}] \quad \text{para} \quad \frac{F_a}{F_r} > 0,8$$

▼ Fatores radial e axial dos rolamentos fixos de esferas

$\frac{f_0 \cdot F_a}{C_0}$	Folga normal				Folga C3				Folga C4						
	$\frac{F_a}{F_r} \leq e$		$\frac{F_a}{F_r} > e$		$\frac{F_a}{F_r} \leq e$		$\frac{F_a}{F_r} > e$		$\frac{F_a}{F_r} \leq e$		$\frac{F_a}{F_r} > e$				
	X	Y	X	Y	X	Y	X	Y	X	Y	X	Y			
0,3	0,22	1	0	0,56	2	0,32	1	0	0,46	1,7	0,4	1	0	0,44	1,4
0,5	0,24	1	0	0,56	1,8	0,35	1	0	0,46	1,56	0,43	1	0	0,44	1,31
0,9	0,28	1	0	0,56	1,58	0,39	1	0	0,46	1,41	0,45	1	0	0,44	1,23
1,6	0,32	1	0	0,56	1,4	0,43	1	0	0,46	1,27	0,48	1	0	0,44	1,16
3	0,36	1	0	0,56	1,2	0,48	1	0	0,46	1,14	0,52	1	0	0,44	1,08
6	0,43	1	0	0,56	1	0,54	1	0	0,46	1	0,56	1	0	0,44	1

Rolamentos FAG fixos de esferas

Carga equivalente

▼ Fator f_0 para rolamentos fixos de esferas

Índice do furo	Fator f_0								
	Série do rolamento		161	60	62	622	63	623	64
	618	160							
3						12,9			
4						12,2			
5						13,2		13,2	
6						13		13	
7				13		12,4			
8				12,4		13			
9				13		12,4			
00			12,4	12,4		12,1	12,1	11,3	
01			13	13		12,3	12,2	11,1	
02		13,9		13,9		13,1	13,1	12,1	12,1
03		14,3		14,3		13,1	13,1	12,3	12,2
04		14,9		13,9		13,1	13,1	12,4	12,1
05		15,4		14,5		13,8	13,8	12,4	12,4
06		15,2		14,8		13,8	13,8	13	13
07		15,6		14,8		13,8	13,8	13,1	13,1
08		16		15,3		14	14	13	13
09		15,9		15,4		14,3	14,1	13	13
10		16,1		15,6		14,3	14,3	13	13
11		16,1		15,4		14,3		12,9	13,2
12		16,3		15,5		14,3		13,1	13,2
13		16,4		15,7		14,3		13,2	12,3
14		16,2		15,5		14,4		13,2	12,1
15		16,4		15,7		14,7		13,2	12,2
16		16,4		15,6		14,6		13,2	12,3
17		16,4		15,7		14,7		13,1	12,3
18		16,3		15,6		14,5		13,9	12,2
19		16,5		15,7		14,4		13,9	
20		16,5		15,9		14,4		13,8	
21		16,3		15,8		14,3		13,8	
22		16,3		15,6		14,3		13,8	
24		16,5		15,9		14,8		13,5	
26		16,4		15,8		14,5		13,6	
28		16,5		16		14,8		13,6	
30		16,4		16		15,2		13,7	
32		16,5		16		15,2		13,9	
34		16,4		15,7		15,3		13,9	
36		16,3		15,6		15,3		13,9	
38		16,4		15,8		15		14	
40		16,3		15,6		15,3		14,1	
44		16,3		15,6		15,2		14,1	
48		16,5		15,8		15,2		14,2	
52		16,4		15,7		15,2			
56		16,5		15,9		15,3			
60		16,4		15,7					
64	15,9	16,5		15,9					
68	15,9	16,3				15,8			
72	15,8	16,4				15,9			
76	16	16,5							
80	15,9								
84	15,9								
88	15,8								
92	16								
96	16								
/500	15,9								
/530	15,9								
/560 ...									
/850	15,8								

Rolamentos FAG fixos de esferas

Rolamentos de aço inoxidável · Sufixos · Medidas de montagem

Rolamentos de aço inoxidável

A FAG fornece os rolamentos fixos de esferas abertos e vedados de ambos os lados (.2RSR) também de aço inoxidável X 65 Cr 13 (material n° 1.3541 M). As esferas são de aço-cromo de alta liga X 102 CrMo 17 (material n° 1.3543). Os rolamentos têm o prefixo S e o sufixo W203B.

Exemplo S6204.2RSR.W203B

Os rolamentos resistentes à corrosão da série S60, S62 e S63 têm as medidas principais e a capacidade de carga como os rolamentos das mesmas séries de medidas de aço para rolamentos temperado.

Os rolamentos de aço inoxidável são insensíveis e resistentes à água, vapor de água, alcalinos, reveladores fotográficos e, condicionalmente, contra os ácidos. Principalmente a resistência contra os ácidos é limitada pelos rolamentos vedados de ambos os lados com anéis de vedação RSR de borracha nitrilo-butadieno (NBR). Deverão ser observadas a temperatura e a concentração do ácido.

Para que a resistência maior à corrosão destes rolamentos permaneça atuante, as superfícies não podem ser danificadas na montagem e em serviço.

Sufixos

M	gaiola maciça de latão, guiada pelas esferas
.2RS, 2RSR	dois anéis de vedação
.W203B	rolamentos de aço inoxidável
.2Z, .2ZR	duas blindagens

Medidas de montagem

Indicações em geral quanto às medidas de montagem constam à página 123.

Nas tabelas dos rolamentos estão indicadas as medidas máximas r_g e o diâmetro dos ressaltos.

Rolamentos FAG fixos de esferas

de uma carreira

Os rolamentos podem atingir a durabilidade permanente, desde que $C_0/P_0 \geq 8$, vide pág. 41.

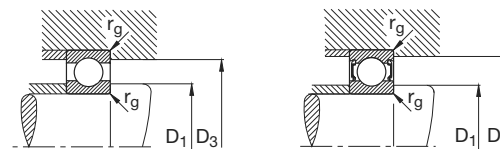
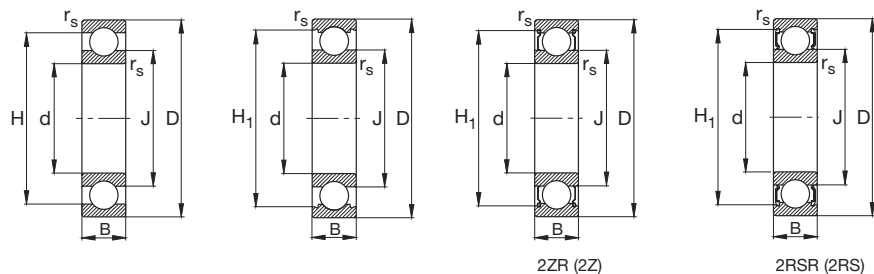

Eixo	Dimensão		B	rs min	H ≈	H1 ≈	J ≈	Peso ≈ kg	Capacidade de carga		Limite de rotação rpm	Rotação de referência	Designação Rolamento FAG	Medida de montagem		
	d	D							est. C0	C				D1 min mm	D3 máx	rg máx
3	3	10	4	0,15	7,7	8,2	5	0,001	0,64	0,22	53000	67000	623	4,4	8,6	0,15
	3	10	4	0,15	7,7	8,2	5	0,001	0,64	0,22	45000	67000	623.2Z	4,4	8,6	0,15
	3	10	4	0,15	7,7	8,2	5	0,001	0,64	0,22	32000		623.2RS	4,4	8,6	0,15
4	4	13	5	0,2	10,5	11,2	7	0,003	1,29	0,49	45000	53000	624	5,8	11,2	0,2
	4	13	5	0,2	10,5	11,2	7	0,004	1,29	0,49	38000	53000	624.2Z	5,8	11,2	0,2
	4	13	5	0,2	10,5	11,2	7	0,003	1,29	0,49	26000		624.2RS	5,8	11,2	0,2
	4	16	5	0,3	12,5	13,4	8,5	0,006	1,73	0,67	43000	43000	634	6,4	13,6	0,3
	4	16	5	0,3	12,5	13,4	8,5	0,006	1,73	0,67	36000	43000	634.2Z	6,4	13,6	0,3
	4	16	5	0,3	12,5	13,4	8,5	0,006	1,73	0,67	24000		634.2RS	6,4	13,6	0,3
5	5	16	5	0,3	12,5	13,4	8,5	0,005	1,32	0,44	43000	43000	625	7,4	13,6	0,3
	5	16	5	0,3	12,5	13,4	8,5	0,005	1,32	0,44	36000	43000	625.2Z	7,4	13,6	0,3
	5	16	5	0,3	12,5	13,4	8,5	0,005	1,32	0,44	24000		625.2RS	7,4	13,6	0,3
	5	19	6	0,3	15,5	16,7	10,8	0,008	2,55	1,04	38000	40000	635	7,4	16,6	0,3
	5	19	6	0,3	15,5	16,7	10,8	0,009	2,55	1,04	32000	40000	635.2Z	7,4	16,6	0,3
	5	19	6	0,3	15,5	16,7	10,8	0,008	2,55	1,04	22000		635.2RS	7,4	16,6	0,3
6	6	19	6	0,3	15,5	16,7	10,6	0,008	2,55	1,04	38000	38000	626	8,4	16,6	0,3
	6	19	6	0,3	15,5	16,7	10,6	0,009	2,55	1,04	32000	38000	626.2Z	8,4	16,6	0,3
	6	19	6	0,3	15,5	16,7	10,6	0,008	2,55	1,04	22000		626.2RS	8,4	16,6	0,3
7	7	19	6	0,3	15,5	16,7	10,6	0,007	2,55	1,04	38000	38000	607	9	17	0,3
	7	19	6	0,3	15,5	16,7	10,6	0,008	2,55	1,04	32000	38000	607.2Z	9	17	0,3
	7	19	6	0,3	15,5	16,7	10,6	0,007	2,55	1,04	22000		607.2RS	9	17	0,3
	7	22	7	0,3	18	19,1	12,4	0,011	3,25	1,37	36000	34000	627	9,4	19,6	0,3
	7	22	7	0,3	18	19,1	12,4	0,012	3,25	1,37	30000	34000	627.2Z	9,4	19,6	0,3
	7	22	7	0,3	18	19,1	12,4	0,011	3,25	1,37	20000		627.2RS	9,4	19,6	0,3
8	8	22	7	0,3	18	19,1	12,4	0,01	3,25	1,37	36000	36000	608	10	20	0,3
	8	22	7	0,3	18	19,1	12,4	0,011	3,25	1,37	30000	36000	608.2Z	10	20	0,3
	8	22	7	0,3	18	19,1	12,4	0,01	3,25	1,37	20000		608.2RS	10	20	0,3
9	9	24	7	0,3	19,6	20,5	14	0,015	3,65	1,63	36000	32000	609	11	22	0,3
	9	24	7	0,3	19,6	20,5	14	0,016	3,65	1,63	30000	32000	609.2ZR	11	22	0,3
	9	24	7	0,3	19,6	20,5	14	0,015	3,65	1,63	20000		609.2RSR	11	22	0,3
	9	26	8	0,3	21,4	22,5	14,7	0,02	4,55	1,96	34000	30000	629	11,4	23,6	0,3
	9	26	8	0,3	21,4	22,5	14,7	0,021	4,55	1,96	28000	30000	629.2ZR	11,4	23,6	0,3
	9	26	8	0,3	21,4	22,5	14,7	0,021	4,55	1,96	19000		629.2RSR	11,4	23,6	0,3

Rolamentos FAG fixos de esferas de uma carreira

Os rolamentos podem atingir a durabilidade permanente, desde que $C_0/P_0 \geq 8$, vide pág. 41.

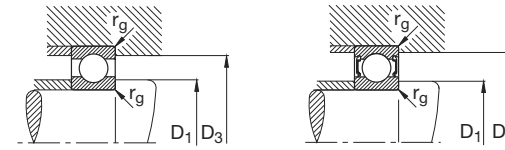
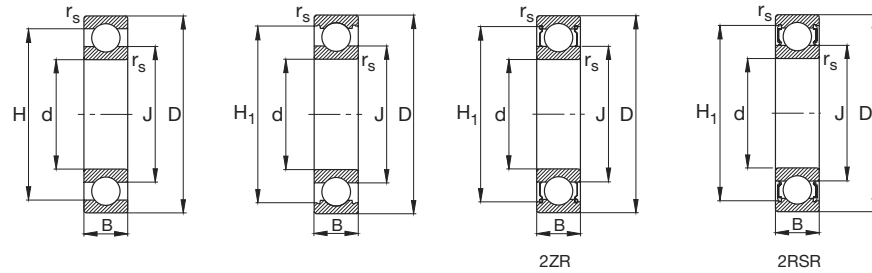

Eixo	Dimensão		Peso					Capacidade de carga		Limite de rotação	Rotação de referência	Designação	Medida de montagem			
	d	D	B	r_s min	H ≈	H_1 ≈	J ≈	≈ kg	din. C				est. C_0	rpm	Rolamento FAG	D ₁ min mm
10	10	26	8	0,3	21,4	22,5	14,7	0,019	4,55	1,96	34000	32000	6000	12	24	0,3
	10	26	8	0,3	21,4	22,5	14,7	0,019	4,55	1,96	34000	32000	S6000.W203B	12	24	0,3
	10	26	8	0,3	21,4	22,5	14,7	0,02	4,55	1,96	28000	32000	6000.2ZR	12	24	0,3
	10	26	8	0,3	21,4	22,5	14,7	0,02	4,55	1,96	19000		6000.2RSR	12	24	0,3
	10	26	8	0,3	21,4	22,5	14,7	0,02	4,55	1,96	19000		S6000.2RSR.W203B	12	24	0,3
	10	28	8	0,3	21,4	22,5	14,7	0,024	4,55	1,96	34000		16100	12	26	0,3
	10	30	9	0,6	24	25	16,6	0,031	6	2,6	32000	26000	6200	14,2	25,8	0,6
	10	30	9	0,6	24	25	16,6	0,031	6	2,6	32000	26000	S6200.W203B	14,2	25,8	0,6
	10	30	9	0,6	24	25	16,6	0,032	6	2,6	26000	26000	6200.2ZR	14,2	25,8	0,6
	10	30	9	0,6	24	25	16,6	0,032	6	2,6	17000		6200.2RSR	14,2	25,8	0,6
	10	30	9	0,6	24	25	16,6	0,034	6	2,6	17000		S6200.2RSR.W203B	14,2	25,8	0,6
	10	30	14	0,6	23,9	24,9	16,6	0,048	6	2,6	17000		62200.2RSR	14,2	25,8	0,6
	10	35	11	0,6	27	28,6	18,1	0,055	8,15	3,45	56000	26000	6300	14,2	30,8	0,6
	10	35	11	0,6	27	28,6	18,1	0,056	8,15	3,45	56000	26000	S6300.W203B	14,2	30,8	0,6
	10	35	11	0,6	27	28,6	18,1	0,057	8,15	3,45	22000	26000	6300.2ZR	14,2	30,8	0,6
	10	35	11	0,6	27	28,6	18,1	0,057	8,15	3,45	15000		6300.2RSR	14,2	30,8	0,6
	10	35	11	0,6	27	28,6	18,1	0,058	8,15	3,45	15000		S6300.2RSR.W203B	14,2	30,8	0,6
	12	12	28	8	0,3	23,5	24,4	16,6	0,02	5,1	2,36	32000	28000	6001	14	26
12		28	8	0,3	23,5	24,4	16,6	0,021	5,1	2,36	32000	28000	S6001.W203B	14	26	0,3
12		28	8	0,3	23,5	24,4	16,6	0,02	5,1	2,36	26000	28000	6001.2ZR	14	26	0,3
12		28	8	0,3	23,5	24,4	16,6	0,022	5,1	2,36	18000		6001.2RSR	14	26	0,3
12		28	8	0,3	23,5	24,4	16,6	0,023	5,1	2,36	18000		S6001.2RSR.W203B	14	26	0,3
12		30	8	0,3	23,5	24,4	16,6	0,026	5,1	2,36	32000		16101	14	28	0,3
12		32	10	0,6	25,8	27,4	18,3	0,037	6,95	3,1	30000	26000	6201	16,2	27,8	0,6
12		32	10	0,6	25,8	27,4	18,3	0,038	6,95	3,1	30000	26000	S6201.W203B	16,2	27,8	0,6
12		32	10	0,6	25,8	27,4	18,3	0,039	6,95	3,1	24000	26000	6201.2ZR	16,2	27,8	0,6
12		32	10	0,6	25,8	27,4	18,3	0,039	6,95	3,1	16000		6201.2RSR	16,2	27,8	0,6
12		32	10	0,6	25,8	27,4	18,3	0,04	6,95	3,1	16000		S6201.2RSR.W203B	16,2	27,8	0,6
12		32	14	0,6	25,8	27,4	18,3	0,052	6,95	3,1	16000		62201.2RSR	16,2	27,8	0,6
12		37	12	1	29,6	31,4	19,5	0,062	9,65	4,15	53000	24000	6301	17,6	31,4	1
12		37	12	1	29,6	31,4	19,5	0,063	9,65	4,15	53000	24000	S6301.W203B	17,6	31,4	1
12		37	12	1	29,6	31,4	19,5	0,064	9,65	4,15	20000	24000	6301.2ZR	17,6	31,4	1
12		37	12	1	29,6	31,4	19,5	0,064	9,65	4,15	13000		6301.2RSR	17,6	31,4	1
12		37	12	1	29,6	31,4	19,5	0,065	9,65	4,15	13000		S6301.2RSR.W203B	17,6	31,4	1
15		15	32	8	0,3	26,9	28,4	20,4	0,027	5,6	2,85	30000	22000	16002	17	30
	15	32	9	0,3	26,9	28,4	20,4	0,031	5,6	2,85	30000	24000	6002	17	30	0,3
	15	32	9	0,3	26,9	28,4	20,4	0,029	5,6	2,85	30000	24000	S6002.W203B	17	30	0,3
	15	32	9	0,3	26,9	28,4	20,4	0,033	5,6	2,85	24000	24000	6002.2ZR	17	30	0,3
	15	32	9	0,3	26,9	28,4	20,4	0,033	5,6	2,85	16000		6002.2RSR	17	30	0,3
	15	32	9	0,3	26,9	28,4	20,4	0,031	5,6	2,85	16000		S6002.2RSR.W203B	17	30	0,3

Rolamentos FAG fixos de esferas de uma carreira

Os rolamentos podem atingir a durabilidade permanente, desde que $C_0/P_0 \geq 8$, vide pág. 41.

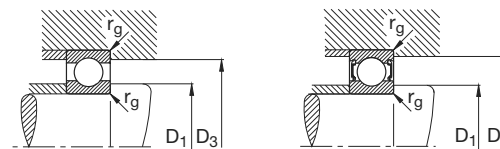
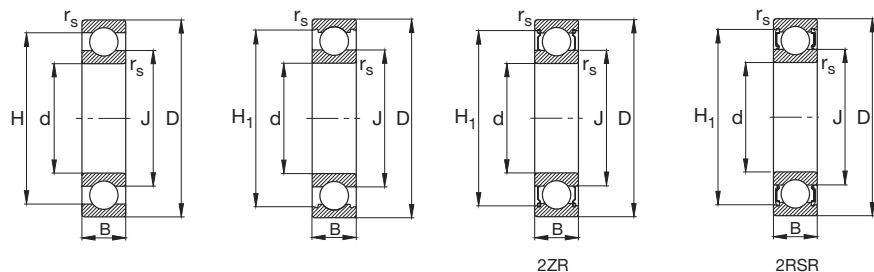

Eixo	Dimensão							Peso ≈ kg	Capacidade de carga		Limite de rotação rpm	Rotação de referência	Designação Rolamento FAG	Medida de montagem			
	d mm	D	B	rs min	H ≈	H1 ≈	J ≈		din. C	est. C0				D1 min mm	D3 máx	rg máx	
15	15	35	11	0,6	29,3	30,9	21,1	0,043	7,8	3,75	26000	24000	6202	19,2	30,8	0,6	
	15	35	11	0,6	29,3	30,9	21,1	0,043	7,8	3,75	26000	24000	S6202.W203B	19,2	30,8	0,6	
	15	35	11	0,6	29,3	30,9	21,1	0,045	7,8	3,75	20000	24000	6202.2ZR	19,2	30,8	0,6	
	15	35	11	0,6	29,3	30,9	21,1	0,045	7,8	3,75	14000		6202.2RSR	19,2	30,8	0,6	
	15	35	11	0,6	29,3	30,9	21,1	0,045	7,8	3,75	14000		S6202.2RSR.W203B	19,2	30,8	0,6	
	15	35	14	0,6	29,3	30,9	21,1	0,057	7,8	3,75	14000		62202.2RSR	19,2	30,8	0,6	
	15	42	13	1	33,5	35	23,6	0,088	11,4	5,4	43000	22000	6302	20,6	36,4	1	
	15	42	13	1	33,5	35	23,6	0,088	11,4	5,4	43000	22000	S6302.W203B	20,6	36,4	1	
	15	42	13	1	33,5	35	23,6	0,09	11,4	5,4	18000	22000	6302.2ZR	20,6	36,4	1	
	15	42	13	1	33,5	35	23,6	0,09	11,4	5,4	12000		6302.2RSR	20,6	36,4	1	
	15	42	13	1	33,5	35	23,6	0,09	11,4	5,4	12000		S6302.2RSR.W203B	20,6	36,4	1	
	15	42	17	1	33,5	35	23,6	0,114	11,4	5,4	12000		62302.2RSR	20,6	36,4	1	
	17	17	35	8	0,3	29,5	30,9	22,6	0,03	6	3,25	28000	20000	16003	19	33	0,3
		17	35	10	0,3	29,4	30,8	22,6	0,038	6	3,25	28000	22000	6003	19	33	0,3
		17	35	10	0,3	29,4	30,8	22,6	0,038	6	3,25	28000	22000	S6003.W203B	19	33	0,3
17		35	10	0,3	29,4	30,8	22,6	0,04	6	3,25	22000	22000	6003.2ZR	19	33	0,3	
17		35	10	0,3	29,4	30,8	22,6	0,04	6	3,25	14000		6003.2RSR	19	33	0,3	
17		35	10	0,3	29,4	30,8	22,6	0,04	6	3,25	14000		S6003.2RSR.W203B	19	33	0,3	
17		40	12	0,6	33,1	34,4	24	0,065	9,5	4,75	22000	20000	6203	21,2	35,8	0,6	
17		40	12	0,6	33,1	34,4	24	0,065	9,5	4,75	22000	20000	S6203.W203B	21,2	35,8	0,6	
17		40	12	0,6	33,1	34,4	24	0,067	9,5	4,75	18000	20000	6203.2ZR	21,2	35,8	0,6	
17		40	12	0,6	33,1	34,4	24	0,067	9,5	4,75	12000		6203.2RSR	21,2	35,8	0,6	
17		40	12	0,6	33,1	34,4	24	0,067	9,5	4,75	12000		S6203.2RSR.W203B	21,2	35,8	0,6	
17		40	16	0,6	33,1	34,4	24	0,087	9,5	4,75	12000		62203.2RSR	21,2	35,8	0,6	
17		47	14	1	37,9	39,3	26,2	0,114	13,4	6,55	19000	20000	6303	22,6	41,4	1	
17		47	14	1	37,9	39,3	26,2	0,111	13,4	6,55	19000	20000	S6303.W203B	22,6	41,4	1	
17		47	14	1	37,9	39,3	26,2	0,117	13,4	6,55	16000	20000	6303.2ZR	22,6	41,4	1	
17		47	14	1	37,9	39,3	26,2	0,118	13,4	6,55	11000		6303.2RSR	22,6	41,4	1	
17		47	14	1	37,9	39,3	26,2	0,115	13,4	6,55	11000		S6303.2RSR.W203B	22,6	41,4	1	
17		47	19	1	37,9	39,3	26,2	0,154	13,4	6,55	11000		62303.2RSR	22,6	41,4	1	
17		62	17	1,1	50,2	52,5	36,4	0,269	22,4	11,4	28000	17000	6403	26	53	1	
20		20	42	8	0,3	34,7	36,1	27,2	0,05	6,95	4,05	22000	16000	16004	22	40	0,3
		20	42	12	0,6	35,5	37,4	26,6	0,068	9,3	5	20000	20000	6004	23,2	38,8	0,6
	20	42	12	0,6	35,5	37,4	26,6	0,064	9,3	5	20000	20000	S6004.W203B	23,2	38,8	0,6	
	20	42	12	0,6	35,5	37,4	26,6	0,071	9,3	5	17000	20000	6004.2ZR	23,2	38,8	0,6	
	20	42	12	0,6	35,5	37,4	26,6	0,071	9,3	5	12000		6004.2RSR	23,2	38,8	0,6	
	20	42	12	0,6	35,5	37,4	26,6	0,067	9,3	5	12000		S6004.2RSR.W203B	23,2	38,8	0,6	

Rolamentos FAG fixos de esferas de uma carreira

Os rolamentos podem atingir a durabilidade permanente, desde que $C_0/P_0 \geq 8$, vide pág. 41.

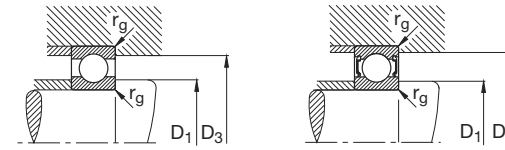
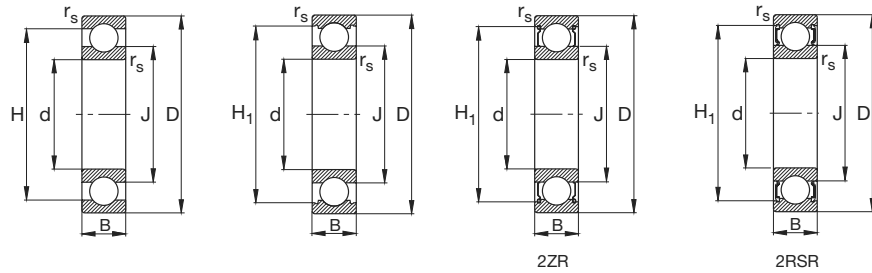

Eixo	Dimensão							Peso ≈ kg	Capacidade de carga		Limite de rotação rpm	Rotação de referência	Designação Rolamento FAG	Medida de montagem			
	d mm	D	B	r _s min	H ≈	H ₁ ≈	J ≈		din. C	est. C ₀				D ₁ min mm	D ₃ máx	r _g máx	
20	20	47	14	1	38,4	41	28,8	0,105	12,7	6,55	18000	19000	6204	25,6	41,4	1	
	20	47	14	1	38,4	41	28,8	0,105	12,7	6,55	18000	19000	S6204.W203B	25,6	41,4	1	
	20	47	14	1	38,4	41	28,8	0,109	12,7	6,55	15000	19000	6204.2ZR	25,6	41,4	1	
	20	47	14	1	38,4	41	28,8	0,109	12,7	6,55	10000		6204.2RSR	25,6	41,4	1	
	20	47	14	1	38,4	41	28,8	0,108	12,7	6,55	10000		S6204.2RSR.W203B	25,6	41,4	1	
	20	47	18	1	38,4	41	28,8	0,139	12,7	6,55	10000		62204.2RSR	25,6	41,4	1	
	20	52	15	1,1	41,9	44,4	30,3	0,151	16	7,8	34000	18000	6304	27	45	1	
	20	52	15	1,1	41,9	44,4	30,3	0,153	16	7,8	34000	18000	S6304.W203B	27	45	1	
	20	52	15	1,1	41,9	44,4	30,3	0,155	16	7,8	14000	18000	6304.2ZR	27	45	1	
	20	52	15	1,1	41,9	44,4	30,3	0,155	16	7,8	9500		6304.2RSR	27	45	1	
	20	52	21	1,1	42,1	44,4	30,3	0,209	16	7,8	9500		62304.2RSR	27	45	1	
	20	72	19	1,1	55		37	0,415	30,5	15	26000	15000	6404	29	63	1	
25	25	47	8	0,3	39,7	41,1	32,2	0,055	7,2	4,65	19000	14000	16005	27	45	0,3	
	25	47	12	0,6	40,2	42,5	32	0,08	10	5,85	36000	17000	6005	28,2	43,8	0,6	
	25	47	12	0,6	40,2	42,5	32	0,082	10	5,85	36000	17000	S6005.W203B	28,2	43,8	0,6	
	25	47	12	0,6	40,2	42,5	32	0,083	10	5,85	15000	17000	6005.2ZR	28,2	43,8	0,6	
	25	47	12	0,6	40,2	42,5	32	0,084	10	5,85	10000		6005.2RSR	28,2	43,8	0,6	
	25	47	12	0,6	40,2	42,5	32	0,083	10	5,85	10000		S6005.2RSR.W203B	28,2	43,8	0,6	
	25	52	15	1	43,6	45,4	33,5	0,128	14	7,8	17000	17000	6205	30,6	46,4	1	
	25	52	15	1	43,6	45,4	33,5	0,128	14	7,8	17000	17000	S6205.W203B	30,6	46,4	1	
	25	52	15	1	43,6	45,4	33,5	0,132	14	7,8	14000	17000	6205.2ZR	30,6	46,4	1	
	25	52	15	1	43,6	45,4	33,5	0,132	14	7,8	9000		6205.2RSR	30,6	46,4	1	
	25	52	15	1	43,6	45,4	33,5	0,132	14	7,8	9000		S6205.2RSR.W203B	30,6	46,4	1	
	25	52	18	1	43,6	45,4	33,5	0,156	14	7,8	9000		62205.2RSR	30,6	46,4	1	
	25	62	17	1,1	50,2	52,5	36,4	0,234	22,4	11,4	28000	15000	6305	32	55	1	
	25	62	17	1,1	50,2	52,5	36,4	0,237	22,4	11,4	28000	15000	S6305.W203B	32	55	1	
	25	62	17	1,1	50,2	52,5	36,4	0,24	22,4	11,4	11000	15000	6305.2ZR	32	55	1	
	25	62	17	1,1	50,2	52,5	36,4	0,242	22,4	11,4	7500		6305.2RSR	32	55	1	
	25	62	17	1,1	50,2	52,5	36,4	0,245	22,4	11,4	7500		S6305.2RSR.W203B	32	55	1	
	25	62	24	1,1	50,2	52,5	36,4	0,272	22,4	11,4	7500		62305.2RSR	32	55	1	
	25	80	21	1,5	63,1		45,4	0,56	36	19,3	22000	14000	6405	36	69	1,5	
	30	30	55	9	0,3	47,5	48,8	37,7	0,082	11,2	7,35	16000	12000	16006	32	53	0,3
		30	55	13	1	47,2	49,2	38,3	0,122	12,7	8	32000	15000	6006	34,6	50,4	1
		30	55	13	1	47,2	49,2	38,3	0,109	12,7	8	32000	15000	S6006.W203B	34,6	50,4	1
		30	55	13	1	47,2	49,2	38,3	0,125	12,7	8	13000	15000	6006.2ZR	34,6	50,4	1
		30	55	13	1	47,2	49,2	38,3	0,125	12,7	8	8500		6006.2RSR	34,6	50,4	1

Rolamentos FAG fixos de esferas de uma carreira

Os rolamentos podem atingir a durabilidade permanente, desde que $C_0/P_0 \geq 8$, vide pág. 41.

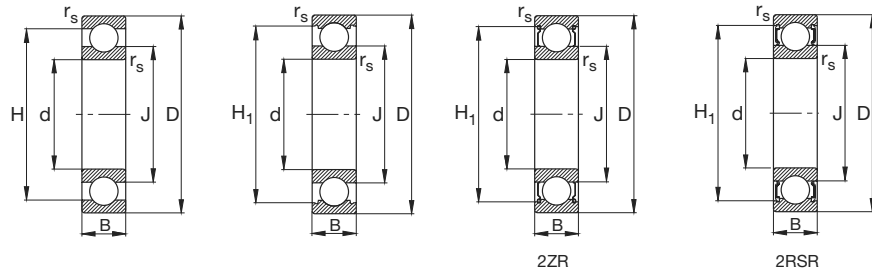

Eixo	Dimensão			Peso ≈ kg	Capacidade de carga din. C	Limite de rotação	Rotação de referência	Designação	Medida de montagem								
	d mm	D	B						Rolamento FAG	D ₁ min mm	D ₃ máx	r _g máx					
30	30	62	16	1	52,1	54,9	40	0,195	19,3	11,2	14000	14000	6206	35,6	56,4	1	
	30	62	16	1	52,1	54,9	40	0,205	19,3	11,2	14000	14000	S6206.W203B	35,6	56,4	1	
	30	62	16	1	52,1	54,9	40	0,201	19,3	11,2	11000	14000	6206.2ZR	35,6	56,4	1	
	30	62	16	1	52,1	54,9	40	0,201	19,3	11,2	7500		6206.2RSR	35,6	56,4	1	
	30	62	16	1	52,1	54,9	40	0,211	19,3	11,2	7500		S6206.2RSR.W203B	35,6	56,4	1	
	30	62	20	1	52,1	54,9	40	0,245	19,3	11,2	7500		62206.2RSR	35,6	56,4	1	
	30	72	19	1,1	59,6	61,6	44,6	0,355	29	16,3	24000	13000	6306	37	65	1	
	30	72	19	1,1	59,6	61,6	44,6	0,355	29	16,3	24000	13000	S6306.W203B	37	65	1	
	30	72	19	1,1	59,6	61,6	44,6	0,363	29	16,3	9500	13000	6306.2ZR	37	65	1	
	30	72	19	1,1	59,6	61,6	44,6	0,365	29	16,3	6300		6306.2RSR	37	65	1	
	30	72	19	1,1	59,6	61,6	44,6	0,365	29	16,3	6300		S6306.2RSR.W203B	37	65	1	
	30	72	27	1,1	59,6	61,6	44,6	0,499	29	16,3	6300		62306.2RSR	37	65	1	
	30	90	23	1,5	70,1		50,1	0,76	42,5	23,2	19000	12000	6406	41	79	1,5	
	35	35	62	9	0,3	53,5	54,8	43,7	0,105	12,2	8,8	14000	10000	16007	37	60	0,3
		35	62	14	1	53,3	55,4	43,2	0,157	16	10,2	28000	13000	6007	39,6	57,4	1
35		62	14	1	53,3	55,4	43,2	0,157	16	10,2	28000	13000	S6007.W203B	39,6	57,4	1	
35		62	14	1	53,3	55,4	43,2	0,163	16	10,2	11000	13000	6007.2ZR	39,6	57,4	1	
35		62	14	1	53,3	55,4	43,2	0,163	16	10,2	7500		6007.2RSR	39,6	57,4	1	
35		62	14	1	53,3	55,4	43,2	0,163	16	10,2	7500		S6007.2RSR.W203B	39,6	57,4	1	
35		72	17	1,1	60,7	63,3	47,2	0,291	25,5	15,3	24000	12000	6207	42	65	1	
35		72	17	1,1	60,7	63,3	47,2	0,285	25,5	15,3	24000	12000	S6207.W203B	42	65	1	
35		72	17	1,1	60,7	63,3	47,2	0,299	25,5	15,3	9500	12000	6207.2ZR	42	65	1	
35		72	17	1,1	60,7	63,3	47,2	0,301	25,5	15,3	6300		6207.2RSR	42	65	1	
35		72	17	1,1	60,7	63,3	47,2	0,303	25,5	15,3	6300		S6207.2RSR.W203B	42	65	1	
35		72	23	1,1	60,7	63,3	47,2	0,393	25,5	15,3	6300		62207.2RSR	42	65	1	
35		80	21	1,5	65,5	67,6	49,3	0,471	33,5	19	20000	12000	6307	44	71	1,5	
35		80	21	1,5	65,5	67,6	49,3	0,471	33,5	19	20000	12000	S6307.W203B	44	71	1,5	
35		80	21	1,5	65,5	67,6	49,3	0,481	33,5	19	8500	12000	6307.2ZR	44	71	1,5	
35	80	21	1,5	65,5	67,6	49,3	0,483	33,5	19	5600		6307.2RSR	44	71	1,5		
35	80	21	1,5	65,5	67,6	49,3	0,483	33,5	19	5600		S6307.2RSR.W203B	44	71	1,5		
35	80	31	1,5	65,5	67,6	49,3	0,687	33,5	19	5600		62307.2RSR	44	71	1,5		
35	100	25	1,5	83,3	85,6	62	0,971	53	31,5	16000	11000	6407	46	89	1,5		
40	40	68	9	0,3	59,3		49,4	0,12	13,2	10,2	13000	9000	16008	42	66	0,3	
	40	68	15	1	59,1	61,6	49,3	0,194	16,6	11,6	26000	12000	6008	44,6	63,4	1	
	40	68	15	1	59,1	61,6	49,3	0,196	16,6	11,6	26000	12000	S6008.W203B	44,6	63,4	1	
	40	68	15	1	59,1	61,6	49,3	0,2	16,6	11,6	10000	12000	6008.2ZR	44,6	63,4	1	
	40	68	15	1	59,1	61,6	49,3	0,202	16,6	11,6	6700		6008.2RSR	44,6	63,4	1	

Também podem ser fornecidas outras execuções, consulte-nos.

Rolamentos FAG fixos de esferas de uma carreira

Os rolamentos podem atingir a durabilidade permanente, desde que $C_0/P_0 \geq 8$, vide pág. 41.

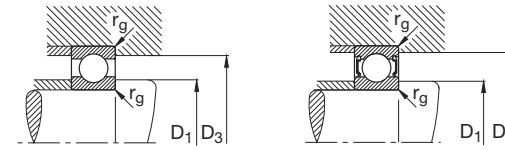
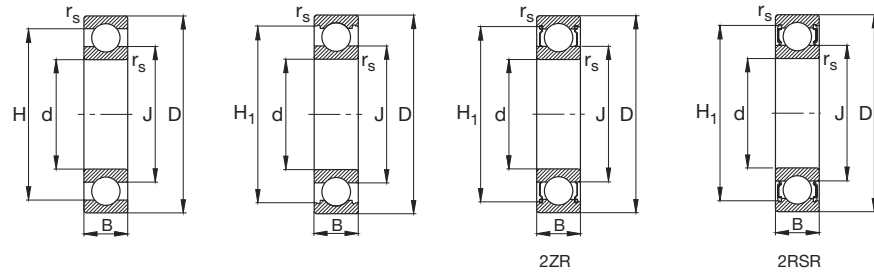

Eixo	Dimensão							Peso ≈ kg	Capacidade de carga		Limite de rotação	Rotação de referência	Designação	Medida de montagem			
	d	D	B	rs min	H ≈	H1 ≈	J ≈		din. C	est. C0				rpm	Rolamento FAG	D1 min mm	D3 máx
40	40	80	18	1,1	67,5	70,4	53	0,371	29	18	20000	11000	6208	47	73	1	
	40	80	18	1,1	67,5	70,4	53	0,371	29	18	20000	11000	S6208.W203B	47	73	1	
	40	80	18	1,1	67,5	70,4	53	0,382	29	18	8500	11000	6208.2ZR	47	73	1	
	40	80	18	1,1	67,5	70,4	53	0,384	29	18	5600		6208.2RSR	47	73	1	
	40	80	18	1,1	67,5	70,4	53	0,384	29	18	5600		S6208.2RSR.W203B	47	73	1	
	40	80	23	1,1	67,5	70,4	53	0,477	29	18	5600		62208.2RSR	47	73	1	
	40	90	23	1,5	74,6	76,5	55,5	0,64	42,5	25	18000	11000	6308	49	81	1,5	
	40	90	23	1,5	74,6	76,5	55,5	0,641	42,5	25	18000	11000	S6308.W203B	49	81	1,5	
	40	90	23	1,5	74,6	76,5	55,5	0,654	42,5	25	7500	11000	6308.2ZR	49	81	1,5	
	40	90	23	1,5	74,6	76,5	55,5	0,654	42,5	25	5000		6308.2RSR	49	81	1,5	
	40	90	33	1,5	74,6	76,5	55,5	0,903	42,5	25	5000		62308.2RSR	49	81	1,5	
	40	110	27	2	91,6	95,1	68	1,12	62	38	14000	10000	6408	53	97	2	
45	45	75	10	0,6	65,6		55	0,167	15,6	12,2	22000	8500	16009	48,2	71,8	0,6	
	45	75	16	1	65,5	68	54,2	0,247	20	14,3	22000	11000	6009	49,6	70,4	1	
	45	75	16	1	65,5	67,9	54,2	0,234	20	14,3	22000	11000	S6009.W203B	49,6	70,4	1	
	45	75	16	1	65,5	68	54,2	0,253	20	14,3	9000	11000	6009.2ZR	49,6	70,4	1	
	45	75	16	1	65,5	68	54,2	0,257	20	14,3	6000		6009.2RSR	49,6	70,4	1	
	45	75	16	1	65,5	67,9	54,2	0,244	20	14,3	6000		S6009.2RSR.W203B	49,6	70,4	1	
	45	85	19	1,1	71,8	74,6	57,2	0,429	31	20,4	19000	10000	6209	52	78	1	
	45	85	19	1,1	71,8	74,6	57,2	0,429	31	20,4	19000	10000	S6209.W203B	52	78	1	
	45	85	19	1,1	71,8	74,6	57,2	0,441	31	20,4	8000	10000	6209.2ZR	52	78	1	
	45	85	19	1,1	71,8	74,6	57,2	0,441	31	20,4	5300		6209.2RSR	52	78	1	
	45	85	19	1,1	71,8	74,6	57,2	0,441	31	20,4	5300		S6209.2RSR.W203B	52	78	1	
	45	85	23	1,1	71,8	74,6	57,2	0,522	31	20,4	5300		62209.2RSR	52	78	1	
	45	100	25	1,5	83,3	85,6	62	0,847	53	31,5	16000	10000	6309	54	91	1,5	
	45	100	25	1,5	83,3	85,6	62	0,859	53	31,5	16000	10000	S6309.W203B	54	91	1,5	
	45	100	25	1,5	83,3	85,6	62	0,869	53	31,5	6700	10000	6309.2ZR	54	91	1,5	
	45	100	25	1,5	83,3	85,6	62	0,867	53	31,5	4500		6309.2RSR	54	91	1,5	
	45	100	25	1,5	83,3	85,6	62	0,879	53	31,5	4500		S6309.2RSR.W203B	54	91	1,5	
	45	100	36	1,5	83,3	85,6	62	1,2	53	31,5	4500		62309.2RSR	54	91	1,5	
	45	120	29	2	100,9	104,3	75,2	1,97	76,5	47,5	13000	9500	6409	58	107	2	
	50	50	80	10	0,6	70,5		60,1	0,181	16	13,2	20000	7500	16010	53,2	76,8	0,6
		50	80	16	1	70,1	72,9	59,8	0,272	20,8	15,6	20000	10000	6010	54,6	75,4	1
		50	80	16	1	70,1	72,9	59,8	0,26	20,8	15,6	20000	10000	S6010.W203B	54,6	75,4	1
		50	80	16	1	70,1	72,9	59,8	0,282	20,8	15,6	8500	10000	6010.2ZR	54,6	75,4	1
		50	80	16	1	70,1	72,9	59,8	0,283	20,8	15,6	5600		6010.2RSR	54,6	75,4	1
50		80	16	1	70,1	72,9	59,8	0,271	20,8	15,6	5600		S6010.2RSR.W203B	54,6	75,4	1	

Rolamentos FAG fixos de esferas

de uma carreira

Os rolamentos podem atingir a durabilidade permanente, desde que $C_0/P_0 \geq 8$, vide pág. 41.

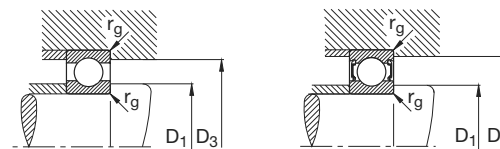
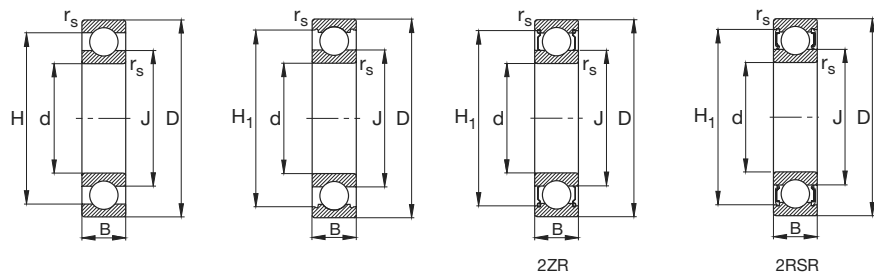

Eixo	Dimensão							Peso ≈ kg	Capacidade de carga		Limite de rotação rpm	Rotação de referência	Designação Rolamento FAG	Medida de montagem		
	d mm	D	B	r _s min	H ≈	H ₁ ≈	J ≈		din. C	est. C ₀				D ₁ mm	D ₃ mm	r _g mm
50	50	90	20	1,1	77,9	80	62	0,466	36,5	24	18000	9500	6210	57	83	1
	50	90	20	1,1	77,9	80	62	0,469	36,5	24	18000	9500	S6210.W203B	57	83	1
	50	90	20	1,1	77,9	80	62	0,478	36,5	24	7500	9500	6210.2ZR	57	83	1
	50	90	20	1,1	77,9	80	62	0,48	36,5	24	4800		6210.2RSR	57	83	1
	50	90	23	1,1	77,9	80	62	0,543	36,5	24	4800		62210.2RSR	57	83	1
	50	110	27	2	91,6	95,1	68	1,1	62	38	14000	9500	6310	61	99	2
	50	110	27	2	91,6	95,1	68	1,12	62	38	6000	9500	6310.2ZR	61	99	2
	50	110	27	2	91,6	95,1	68	1,12	62	38	4000		6310.2RSR	61	99	2
	50	110	27	2	91,6	95,1	68	1,11	62	38	4000		S6310.2RSR.W203B	61	99	2
	50	110	40	2	91,6	95,1	68	1,59	62	38	4000		62310.2RSR	61	99	2
	50	130	31	2,1	108,4	113,1	81,6	1,96	81,5	52	12000	9000	6410	64	116	2,1
	55	55	90	11	0,6	78		67,1	0,266	19,3	16,3	18000	7000	16011	58,2	86,8
55		90	18	1,1	78,9	81,5	66,2	0,397	28,5	21,2	18000	9500	6011	61	84	1
55		90	18	1,1	78,9	81,5	66,2	0,403	28,5	21,2	18000	9500	S6011.W203B	61	84	1
55		90	18	1,1	78,9	81,5	66,2	0,408	28,5	21,2	7500	9500	6011.2ZR	61	84	1
55		90	18	1,1	78,9	81,5	66,2	0,41	28,5	21,2	5000		6011.2RSR	61	84	1
55		100	21	1,5	86,1	88,2	68,7	0,616	43	29	16000	8500	6211	64	91	1,5
55		100	21	1,5	86,1	88,2	68,7	0,617	43	29	16000	8500	S6211.W203B	64	91	1,5
55		100	21	1,5	86,1	88,2	68,7	0,632	43	29	6700	8500	6211.2ZR	64	91	1,5
55		100	21	1,5	86,1	88,2	68,7	0,632	43	29	4300		6211.2RSR	64	91	1,5
55		120	29	2	100,9	104,3	75,2	1,39	76,5	47,5	13000	9000	6311	66	109	2
55		120	29	2	100,9	104,3	75,2	1,43	76,5	47,5	5300	9000	6311.2ZR	66	109	2
55		120	29	2	100,9	104,3	75,2	1,43	76,5	47,5	3600		6311.2RSR	66	109	2
55	140	33	2,1	117,5	122,2	88,6	1,38	93	60	11000	8500	6411	69	126	2,1	
60	60	95	11	0,6	82,9		72,1	0,283	20	17,6	17000	6300	16012	63,2	91,8	0,6
	60	95	18	1,1	83,9	86	71,3	0,419	29	23,2	17000	8500	6012	66	89	1
	60	95	18	1,1	83,8		71,3	0,416	29	23,2	16000	8500	S6012.W203B	66	89	1
	60	95	18	1,1	83,9	86	71,3	0,431	29	23,2	7000	8500	6012.2ZR	66	89	1
	60	95	18	1,1	83,9	86	71,3	0,432	29	23,2	4500		6012.2RSR	66	89	1
	60	110	22	1,5	95,6	97,7	75,8	0,789	52	36	14000	8000	6212	69	101	1,5
	60	110	22	1,5	95,6	97,7	75,8	0,795	52	36	14000	8000	S6212.W203B	69	101	1,5
	60	110	22	1,5	95,6	97,7	75,8	0,807	52	36	6000	8000	6212.2ZR	69	101	1,5
	60	110	22	1,5	95,6	97,7	75,8	0,809	52	36	4000		6212.2RSR	69	101	1,5
	60	130	31	2,1	108,4	113,1	81,3	1,75	81,5	52	12000	8500	6312	72	118	2,1
	60	130	31	2,1	108,4	113,1	81,3	1,79	81,5	52	5000	8500	6312.2ZR	72	118	2,1
	60	130	31	2,1	108,4	113,1	81,3	1,79	81,5	52	3400		6312.2RSR	72	118	2,1
60	150	35	2,1	124,9	130,2	95,1	2,89	104	68	10000	8000	6412	74	136	2,1	

Rolamentos FAG fixos de esferas de uma carreira

Os rolamentos podem atingir a durabilidade permanente, desde que $C_0/P_0 \geq 8$, vide pág. 41.

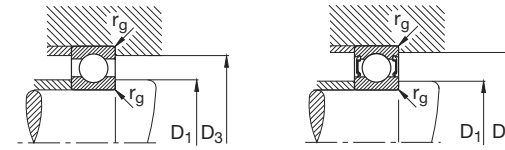
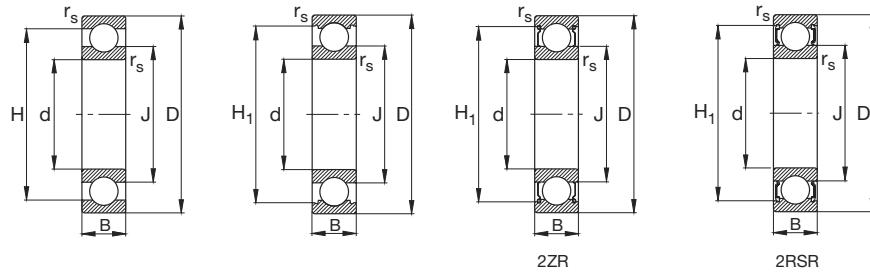

Eixo	Dimensão			Peso ≈ kg	Capacidade de carga din. C	est. C ₀	Limite de rotação	Rotação de referência	Designação	Medida de montagem						
	d mm	D	B							Rolamento FAG	D ₁ min mm	D ₃ máx	r _g máx			
65	65	100	11	0,6	87,9	77,1	0,302	21,2	19,6	16000	6000	16013	68,2	96,8	0,6	
	65	100	18	1,1	88,8	91,5	0,448	30,5	25	15000	8000	6013	71	94	1	
	65	100	18	1,1	88,8	91,5	0,464	30,5	25	6300	8000	6013.2ZR	71	94	1	
	65	100	18	1,1	88,8	91,5	0,463	30,5	25	4300		6013.2RSR	71	94	1	
	65	120	23	1,5	103,1	106,3	0,82	1	60	41,5	13000	7500	6213	74	111	1,5
	65	120	23	1,5	103,1	106,3	0,82	1,03	60	41,5	5300	7500	6213.2ZR	74	111	1,5
	65	120	23	1,5	103,1	106,3	0,82	1,03	60	41,5	3600		6213.2RSR	74	111	1,5
	65	140	33	2,1	117,5	122,2	0,88,6	2,14	93	60	11000	8000	6313	77	128	2,1
	65	140	33	2,1	117,5	122,2	0,88,3	2,18	93	60	4500	8000	6313.2ZR	77	128	2,1
	65	140	33	2,1	117,5	122,2	0,88,3	2,18	93	60	3000		6313.2RSR	77	128	2,1
	65	160	37	2,1	133,2		101,7	3,49	114	76,5	9500	7500	6413	79	146	2,1
	70	70	110	13	0,6	96,2		0,438	28	25	14000	6000	16014	73,2	106,8	0,6
70		110	20	1,1	97,3	100	0,622	38	31	14000	7500	6014	76	104	1	
70		110	20	1,1	97,3	100	0,642	38	31	6000	7500	6014.2ZR	76	104	1	
70		110	20	1,1	97,3	100	0,64	38	31	4000		6014.2RSR	76	104	1	
70		125	24	1,5	108	110,7	0,86,8	1,09	62	44	12000	7000	6214	79	116	1,5
70		125	24	1,5	108	110,7	0,86,8	1,11	62	44	5000	7000	6214.2ZR	79	116	1,5
70		125	24	1,5	108	110,7	0,86,8	1,11	62	44	3400		6214.2RSR	79	116	1,5
70		150	35	2,1	124,9	130,2	0,95,1	2,61	104	68	10000	7500	6314	82	138	2,1
70		150	35	2,1	124,9	130,2	0,94,8	2,66	104	68	4300	7500	6314.2ZR	82	138	2,1
70		150	35	2,1	124,9	130,2	0,94,8	2,66	104	68	2800		6314.2RSR	82	138	2,1
70		180	42	3	151,6		114,4	5,06	132	96,5	8500	6700	6414	86	164	2,5
75		75	115	13	0,6	101,2		0,463	28,5	27	13000	5600	16015	78,2	111,8	0,6
	75	115	20	1,1	102,6	105,3	0,654	39	33,5	13000	7000	6015	81	109	1	
	75	115	20	1,1	102,6	105,3	0,676	39	33,5	5600	7000	6015.2ZR	81	109	1	
	75	115	20	1,1	102,6	105,3	0,678	39	33,5	3800		6015.2RSR	81	109	1	
	75	130	25	1,5	112,8	115,5	0,92,1	1,18	65,5	49	11000	6700	6215	84	121	1,5
	75	130	25	1,5	112,8	115,5	0,92,1	1,21	65,5	49	4800	6700	6215.2ZR	84	121	1,5
	75	130	25	1,5	112,8	115,5	0,92,1	1,22	65,5	49	3200		6215.2RSR	84	121	1,5
	75	160	37	2,1	133,2		101,8	3,18	114	76,5	9500	7000	6315	87	148	2,1
	75	160	37	2,1	133,2	137,2	101,4	3,23	114	76,5	4000	7000	6315.2ZR	87	148	2,1
	75	190	45	3	151,6		114,4	7	132	96,5	8500	6300	6415M	91	174	2,5
	80	80	125	14	0,6	110,7		0,609	32	31	13000	5300	16016	83,2	121,8	0,6
		80	125	22	1,1	111	113,7	0,867	47,5	40	12000	7000	6016	86	119	1
80		125	22	1,1	111	113,7	0,893	47,5	40	5000	7000	6016.2ZR	86	119	1	

Rolamentos FAG fixos de esferas de uma carreira

Os rolamentos podem atingir a durabilidade permanente, desde que $C_0/P_0 \geq 8$, vide pág. 41.

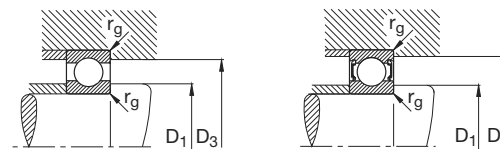
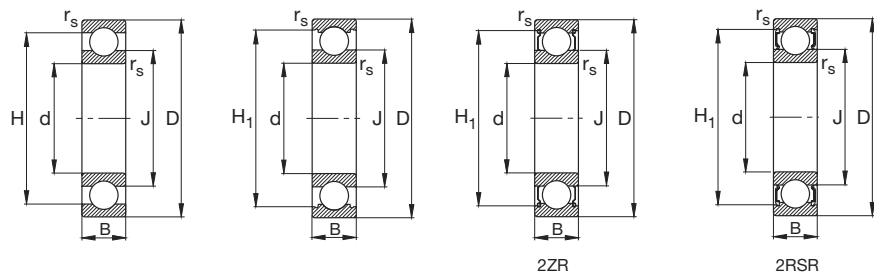

Eixo	Dimensão							Peso ≈ kg	Capacidade de carga din. C		Limite de rotação rpm	Rotação de referência	Designação Rolamento FAG	Medida de montagem		
	d mm	D	B	rs min	H ≈	H1 ≈	J ≈		est. C0					D1 min mm	D3 máx	rg máx
80	80	140	26	2	121,2		98,9	1,46	72	53	11000	6300	6216	91	129	2
	80	140	26	2	121,2	124,5	98,5	1,49	72	53	4500	6300	6216.2ZR	91	129	2
	80	140	26	2	121,2	124,5	98,5	1,49	72	53	3000		6216.2RSR	91	129	2
	80	170	39	2,1	141,8		108,6	3,75	122	86,5	9000	6700	6316	92	158	2,1
	80	170	39	2,1	141,8	145,5	108,2	3,82	122	86,5	3800	6700	6316.2ZR	92	158	2,1
	80	200	48	3	162,1		117,9	8,29	163	125	7500	6000	6416M	96	184	2,5
85	85	130	14	0,6	113,8		101,6	0,666	34	33,5	12000	5000	16017	88,2	126,8	0,6
	85	130	22	1,1	116		99,6	0,916	49	43	11000	6700	6017	91	124	1
	85	130	22	1,1	116	119,2	99,2	0,939	49	43	4800	6700	6017.2ZR	91	124	1
	85	150	28	2	129,6		106,6	1,87	83	64	10000	6000	6217	96	139	2
	85	150	28	2	129,6	133,8	106,2	1,91	83	64	4300	6000	6217.2ZR	96	139	2
	85	180	41	3	151,6		114,4	4,25	132	96,5	8000	6300	6317	99	166	2,5
	85	180	41	3	151,6	154,9	114	4,33	132	96,5	3400	6300	6317.2ZR	99	166	2,5
	85	210	52	4	173		122,9	9,58	173	137	7000	5600	6417M	105	190	3
90	90	140	16	1	122,7		107,6	0,866	41,5	39	11000	5000	16018	94,6	135,4	1
	90	140	24	1,5	123,7		106,6	1,21	58,5	50	11000	6300	6018	97	133	1,5
	90	140	24	1,5	123,7	126,8	106,2	1,23	58,5	50	4500	6300	6018.2ZR	97	133	1,5
	90	160	30	2	139,4		112,7	2,21	96,5	72	9000	6000	6218	101	149	2
	90	160	30	2	139,4	143,4	112,3	2,26	96,5	72	3800	6000	6218.2ZR	101	149	2
	90	190	43	3	157,1		123,8	5,43	134	102	8000	6000	6318	104	176	2,5
	90	190	43	3	157,1	160,7	123,3	5,53	134	102	3400	6000	6318.2ZR	104	176	2,5
	90	225	54	4	184		132,2	11,7	196	163	6700	5300	6418M	110	205	3
95	95	145	16	1	128,3		113,8	0,922	40	40,5	11000	4800	16019	99,6	140,4	1
	95	145	24	1,5	129		111	1,27	60	54	10000	6000	6019	102	138	1,5
	95	170	32	2,1	146,6		118,7	2,73	108	81,5	8500	5600	6219	107	158	2,1
	95	170	32	2,1	146,6	150,9	118,3	2,79	108	81,5	3600	5600	6219.2ZR	107	158	2,1
	95	200	45	3	165		129,1	6,23	143	112	7500	5600	6319	109	186	2,5
	95	200	45	3	165	170,4	128,7	6,34	143	112	3200	5600	6319.2ZR	109	186	2,5
100	100	150	16	1	132,7		117,6	0,956	44	44	10000	4500	16020	104,6	145,4	1
	100	150	24	1,5	134		116,6	1,32	60	54	9500	5600	6020	107	143	1,5
	100	150	24	1,5	134	137,3	116,2	1,35	60	54	4000	5600	6020.2ZR	107	143	1,5

Rolamentos FAG fixos de esferas de uma carreira

Os rolamentos podem atingir a durabilidade permanente, desde que $C_0/P_0 \geq 8$, vide pág. 41.

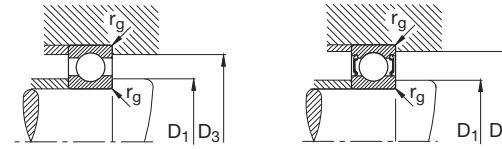
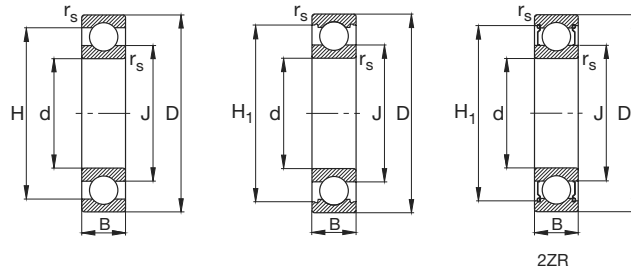

Eixo	Dimensão							Peso ≈ kg	Capacidade de carga		Limite de rotação rpm	Rotação de referência	Designação Rolamento FAG	Medida de montagem			
	d mm	D	B	r _s min	H ≈	H ₁ ≈	J ≈		din. C	est. C ₀				D ₁ min mm	D ₃ máx	r _g máx	
100	100	180	34	2,1	154,8		125,2	3,3	122	93	8000	5300	6220	112	168	2,1	
	100	180	34	2,1	154,8	158,9	124,7	3,36	122	93	3400	5300	6220.2ZR	112	168	2,1	
	100	215	47	3	179		138,6	7,67	163	134	7000	5000	6320	114	201	2,5	
	100	215	47	3	179	184,6	138,1	7,78	163	134	3000	5000	6320.2ZR	114	201	2,5	
105	105	160	18	1	141,2		124,2	1,24	54	54	9500	4500	16021	109,6	155,4	1	
	105	160	26	2	142,4		122,1	1,67	71	64	9000	5600	6021	113,8	151,2	2	
	105	160	26	2	142,4	145,3	121,7	1,7	71	64	3800	5600	6021.2ZR	113,8	151,2	2	
	105	190	36	2,1	163,2		131,9	3,88	132	104	7500	5000	6221	117	178	2,1	
	105	190	36	2,1	163,2	168,1	131,5	3,99	132	104	3200	5000	6221.2ZR	117	178	2,1	
	105	225	49	3	187		144,5	8,7	173	146	6700	4800	6321	119	211	2,5	
	110	110	170	19	1	149,5		130,7	1,51	57	57	9000	4300	16022	114,6	165,4	1
		110	170	28	2	150,9		129,2	2,06	80	71	8500	5600	6022	118,8	161,2	2
110		170	28	2	150,9	155	128,7	2,11	80	71	3600	5600	6022.2ZR	118,8	161,2	2	
110		200	38	2,1	171,6		138,5	4,64	143	116	7000	4800	6222	122	188	2,1	
110		200	38	2,1	171,6	177,2	138	4,8	143	116	3000	4800	6222.2ZR	122	188	2,1	
110		240	50	3	197,4		153,4	10,3	190	166	6300	4500	6322	124	226	2,5	
110		240	50	3	197,4	203,1	152,8	10,5	190	166	2600	4500	6322.2ZR	124	226	2,5	
120		120	180	19	1	159,5		140,7	1,62	61	64	8000	4000	16024	124,6	175,4	1
	120	180	28	2	161,2		139,9	2,18	83	78	8000	5000	6024	128,8	171,2	2	
	120	180	28	2	161,2	165,4	139,4	2,23	83	78	3400	5000	6024.2ZR	128,8	171,2	2	
	120	215	40	2,1	184,9		151,6	5,62	146	122	6700	4500	6224	132	203	2,1	
	120	260	55	3	214,8		165,1	12,8	212	190	6000	4000	6324	134	246	2,5	
130	130	200	22	1,1	176,6		154,8	2,41	78	81,5	7500	3800	16026	136	194	1	
	130	200	33	2	178,5		152,8	3,34	104	100	7000	4500	6026	138,8	191,2	2	
	130	200	33	2	177,8	182	152,8	3,45	104	100	3000	4500	6026.2ZR	138,8	191,2	2	
	130	230	40	3	198,5		161,5	6,24	166	146	6300	4000	6226	144	216	2,5	
	130	280	58	4	231,2		178,9	18,3	228	216	5600	3800	6326M	147	263	3	
140	140	210	22	1,1	186,6		164,8	2,55	80	86,5	7000	3600	16028	146	204	1	
	140	210	33	2	187,4		162,4	3,57	108	108	6700	4300	6028	148,8	201,2	2	
	140	210	33	2	187,4	191,3	161,8	3,65	108	108	2800	4300	6028.2ZR	148,8	201,2	2	

Rolamentos FAG fixos de esferas de uma carreira

Os rolamentos podem atingir a durabilidade permanente, desde que $C_0/P_0 \geq 8$, vide pág. 41.

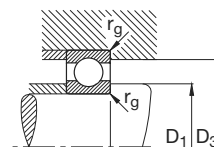
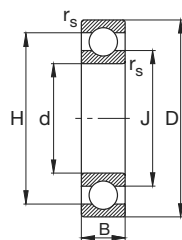

Eixo	Dimensão						Peso ≈ kg	Capacidade de carga		Limite de rotação rpm	Rotação de referência	Designação Rolamento FAG	Medida de montagem		
	d mm	D	B	r _s min	H ≈	J ≈		din. C	est. C ₀				D ₁ min mm	D ₃ máx	r _g máx
140	140	250	42	3	213,7	175,9	8,07	176	166	6000	3600	6228	154	236	2,5
	140	300	62	4	248,7	191,3	22,3	255	245	5300	3400	6328M	157	283	3
150	150	225	24	1,1	199,6	176	3,17	91,5	98	6700	3400	16030	156	219	1
	150	225	35	2,1	200,7	175,1	4,38	122	125	6300	4000	6030	160,2	214,8	2,1
	150	270	45	3	229,1	191,6	10,3	176	170	5600	3400	6230	164	256	2,5
	150	320	65	4	266,1	205,6	26,5	280	290	4800	3200	6330M	167	303	3
160	160	240	25	1,5	212,4	187,3	3,8	102	114	6300	3200	16032	167	233	1,5
	160	240	38	2,1	214,6	186,2	6,16	134	137	6300	3800	6032M	170,2	229,8	2,1
	160	290	48	3	244,8	205	14,7	200	204	5600	3000	6232M	174	276	2,5
	160	340	68	4	280,9	219,7	31,8	300	325	4300	3000	6332M	177	323	3
170	170	260	28	1,5	228,6	202,3	5,15	122	137	6000	3000	16034	177	253	1,5
	170	260	42	2,1	231,2	199,4	7,13	170	173	5600	3400	6034	180,2	249,8	2,1
	170	310	52	4	260,7	219,1	18,3	212	224	5300	3000	6234M	187	293	3
	170	360	72	4	298	232,6	37,3	325	365	4000	2800	6334M	187	343	3
180	180	280	31	2	238,8	211,9	6,92	132	146	5600	2800	16036	188,8	271,2	2
	180	280	46	2,1	247,9	212,8	10,7	186	196	5600	3200	6036M	190,2	269,8	2,1
	180	320	52	4	271,9	228,7	19	224	245	4800	2800	6236M	197	303	3
	180	380	75	4	315,4	245,5	43,6	355	405	3800	2600	6336M	197	363	3
190	190	290	31	2	255,1	225,8	7,04	150	166	5300	2600	16038	198,8	281,2	2
	190	290	46	2,1	257,9	222,6	11,3	196	212	5300	3000	6038M	200,2	279,8	2,1
	190	340	55	4	291,5	239,9	22,6	255	280	4300	2600	6238M	207	323	3
	190	400	78	5	330,5	260,1	50,4	375	440	3600	2400	6338M	210	380	4
200	200	310	34	2	276,4	244,4	9	176	204	4800	2600	16040	208,8	301,2	2
	200	310	51	2,1	274,7	235,8	14,4	212	240	4800	3000	6040M	210,2	299,8	2,1
	200	360	58	4	304,9	255,7	27,2	270	310	4000	2400	6240M	217	343	3

Rolamentos FAG fixos de esferas de uma carreira

Os rolamentos podem atingir a durabilidade permanente, desde que $C_0/P_0 \geq 8$, vide pág. 41.

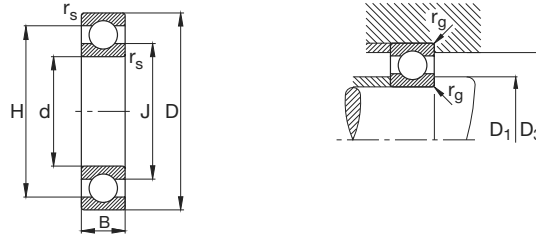

Eixo	Dimensão						Peso ≈ kg	Capacidade de carga		Limite de rotação rpm	Rotação de referência	Designação Rolamento FAG	Medida de montagem		
	d mm	D	B	r _s min	H ≈	J ≈		din. C	est. C ₀				D ₁ min mm	D ₃ máx	r _g máx
200	200	420	80	5	345,9	274,6	56,6	380	465	3400	2400	6340M	220	400	4
220	220	340	37	2,1	298,1	262,8	11,8	200	240	4300	2200	16044	230,2	329,8	2,1
	220	340	56	3	303,1	258,1	18,8	245	290	4000	2600	6044M	232,4	327,6	2,5
	220	400	65	4	337,6	282,1	37,9	300	355	3600	2200	6244M	237	383	3
	220	460	88	5	382,9	299,4	73,7	440	560	3200	2000	6344M	240	440	4
240	240	360	37	2,1	317,4	283,1	12,7	204	255	3800	2000	16048	250,2	349,8	2,1
	240	360	56	3	321,9	278,8	20,5	255	315	3800	2400	6048M	252,4	347,6	2,5
	240	440	72	4	369,6	309,9	51,3	360	475	3400	2000	6248M	257	423	3
	240	500	95	5	411,3	328,7	96,4	465	620	3000	1900	6348M	260	480	4
260	260	400	44	3	351,2	310	19,1	236	310	3600	1900	16052	272,4	387,6	2,5
	260	400	65	4	356,9	304,6	29,8	300	390	3400	2200	6052M	274,6	385,4	3
	260	480	80	5	402,4	337,3	68,4	405	560	3000	1800	6252M	280	460	4
280	280	420	44	3	370,6	330,2	23,4	240	325	3400	1800	16056M	292,4	407,6	2,5
	280	420	65	4	375,1	325,6	33,5	310	425	3400	2000	6056M	294,6	405,4	3
	280	500	80	6	423	356,7	72,9	425	600	3000	1700	6256M	291	489	5
300	300	460	50	4	404	357,3	32,6	300	430	3200	1600	16060M	314,6	445,4	3
	300	460	74	4	410,8	350,8	44,5	365	510	3000	1900	6060M	314,6	445,4	3
320	320	400	38	2,1	373,8	346,9	11,3	153	212	3400	1800	61864M	330,2	389,8	2,1
	320	480	50	4	423	377,8	34,9	305	455	3000	1500	16064M	334,6	465,4	3
	320	480	74	4	430,8	370,9	47,4	380	560	3000	1800	6064M	334,6	465,4	3
340	340	420	38	2,1	394,2	366,7	12	156	220	3200	1700	61868M	350,2	409,8	2,1
	340	520	57	4	457,1	403,6	47,5	355	550	2800	1400	16068M	354,6	505,4	3
	340	520	82	5	468,1	402,5	66,2	440	695	2800	1600	6068M	358	502	4
360	360	440	38	2,1	412,9	387,7	12,8	160	236	3200	1600	61872M	370,2	429,8	2,1

Rolamentos FAG fixos de esferas de uma carreira

Os rolamentos podem atingir a durabilidade permanente, desde que $C_0/P_0 \geq 8$, vide pág. 41.

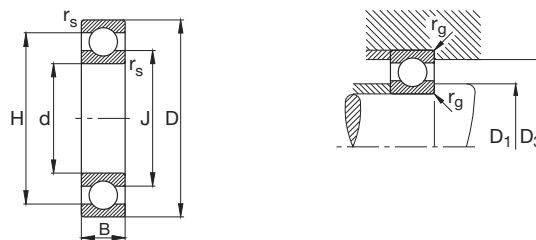

Eixo	Dimensão						Peso ≈ kg	Capacidade de carga		Limite de rotação rpm	Rotação de referência	Designação Rolamento FAG	Medida de montagem		
	d mm	D	B	r _s min	H ≈	J ≈		din. C	est. C ₀				D ₁ min mm	D ₃ máx	r _g máx
360	360	540	57	4	478,1	423,4	49,4	365	585	2800	1300	16072M	374,6	525,4	3
	360	540	82	5	489	423,6	66,2	455	735	2600	1500	6072M	378	522	4
380	380	480	46	2,1	445,9	414,1	20,6	220	320	3000	1500	61876M	390,2	469,8	2,1
	380	560	57	4	498	443,4	51,7	375	620	2600	1300	16076M	394,6	545,4	3
400	400	500	46	2,1	467,2	433,1	21,7	220	335	2800	1400	61880M	410,2	489,8	2,1
420	420	520	46	2,1	485,8	454,3	22,8	224	345	2800	1400	61884M	430,2	509,8	2,1
440	440	540	46	2,1	505,9	474,2	23,8	228	355	2600	1200	61888M	450,2	529,8	2,1
460	460	580	56	3	540,6	501	36,5	290	480	2400	1300	61892M	472,4	567,6	2,5
480	480	600	56	3	560,5	521,2	38,6	300	500	2200	1200	61896M	492,4	587,6	2,5
500	500	620	56	3	580,4	539,3	39,7	300	520	2000	1100	618/500M	512,4	607,6	2,5
530	530	650	56	3	610,4	571	41,4	310	550	2000	1100	618/530M	542,4	637,6	2,5
560	560	680	56	3	640,3	601,2	43,6	310	570	1900	1000	618/560M	572,4	667,6	2,5
600	600	730	60	3	687,8	643,5	54,2	355	670	1800	900	618/600M	612,4	717,6	2,5
630	630	780	69	4	730,5	681,1	75,9	400	780	1600	900	618/630M	644,6	765,4	3
670	670	820	69	4	770,3	721,1	79,4	405	815	1500	800	618/670M	684,6	805,4	3
710	710	870	74	4	817,1	764,4	97,3	450	950	1400	750	618/710M	724,6	855,4	3
750	750	920	78	5	864,9	806,6	114	510	1120	1300	750	618/750M	768	902	4
800	800	980	82	5	920,1	861,6	137	550	1270	1300	670	618/800M	818	962	4
850	850	1030	82	5	970	911,7	145	550	1290	1200	630	618/850M	868	1012	4

Rolamentos FAG de contato angular de esferas de uma carreira



Rolamentos FAG de contato angular de esferas

de uma carreira · Normas · Execução básica · Tolerâncias · Gaiolas · Aptidão para alta rotação · Tratamento térmico

Os rolamentos de contato angular de esferas de uma carreira suportam cargas radiais e axiais. As forças axiais só são admitidas em um sentido sendo que eles são montados contrapostos a um segundo rolamento, que admite as cargas em direção oposta. Eles não são separáveis e têm aptidão para altas velocidades. A sua adaptabilidade angular é muito reduzida.

Normas

Rolamentos de contato angular de esferas de uma carreira DIN 628 Parte 1

Execução básica dos rolamentos de contato angular de esferas

Os rolamentos de contato angular de esferas de uma carreira das séries 72B e 73B têm um ângulo de contato de 40°. Admitem, portanto, elevadas cargas axiais.



Tolerâncias

Na execução básica, os rolamentos de contato angular de esferas das séries 72B e 73B são produzidos com tolerância normal (classe de tolerância PN), sem sufixo.

Tolerâncias dos rolamentos de contato angular de esferas: rolamentos radiais, página 56.

Gaiolas

A maioria dos rolamentos de contato angular de esferas têm uma gaiola maciça de Poliamida 66 reforçada com fibra de vidro (sufixo TVP). As gaiolas de Poliamida 66 reforçada com fibra de vidro são adequadas para temperaturas de até 120 °C. Na lubrificação com óleo, os aditivos contidos nele, podem provocar uma redução da durabilidade

de da gaiola. Também o óleo envelhecido pode influir na duração da vida da gaiola sob temperaturas mais altas, de modo que deve ser mantida a periodicidade da troca do óleo (vide também a página 85).

Os rolamentos de contato angular de esferas com gaiola maciça de latão têm o sufixo MP.

▼ Gaiolas STANDARD dos rolamentos de contato angular de esferas

Série	gaiola maciça de poliamida (TVP) índice do furo	gaiola maciça de latão (MP)
72B	até 20, 22 até 26	21, a partir de 28
73B	até 20, 22 até 26	21, a partir de 28

Outras execuções de gaiolas, sob consulta. Com tais gaiolas a aptidão para alta rotação e altas temperaturas como também as capacidades de carga podem desviar das indicações para os rolamentos com gaiolas padrão.

Aptidão para alta rotação

Indicações gerais sobre a aptidão para altas rotações, vide às páginas 87 e seguintes.

A rotação de referência pode ser ultrapassada até o nível do limite de rotação, quando as condições de serviço o permitirem. Para a consideração de condições de serviço especiais, calcula-se a rotação em serviço termicamente permitida. Se nas tabelas a rotação de referência for mais alta que o limite de rotação, o valor mais alto não pode ser aproveitado.

Em rolamentos de contato angular de esferas justapostos são necessários medidas especiais para que as altas rotações dos rolamentos individuais sejam atingidas (vide o capítulo “Rotação atingível de pares de rolamentos”, página 181).

Tratamento térmico

Os rolamentos de contato angular de esferas FAG têm o tratamento térmico para que possam ser aplicados em uma temperatura em serviço de até 150 °C. Os rolamentos com diâmetro externo superior a 240 mm são dimensionalmente estáveis até 200 °C. Para os rolamentos com gaiolas de poliamida deverá ser observado o limite de aplicação válido para este material.

Rolamentos FAG de contato angular de esferas

de uma carreira · Execuções universais

Execuções universais

Os rolamentos de contato angular de esferas, de uma carreira da execução universal são para montagem em pares nas disposições em X, O ou Tandem ou para a montagem em grupos.

UA Folga axial reduzida na disposição em X ou em O

UO Folga nula na disposição em X ou em O

A folga axial (vide os valores na tabela abaixo) ou a ausência de folga são para os pares de rolamentos não montados. Nos ajustes firmes (vide às páginas 105 e 114) a folga axial diminui, resp. aumenta a pré-tensão do par dos rolamentos.

Ao encomendar os rolamentos de execução universal deve-se indicar a quantidade de rolamentos e não a de pares ou grupos.

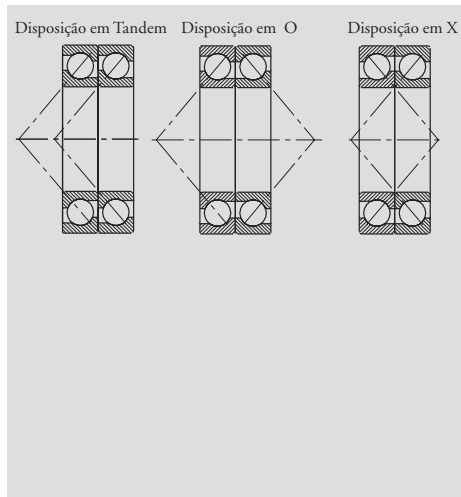

▼ Folga axial dos rolamentos de contato angular de esferas das séries 72B e 73B na execução universal UA aos pares na disposição em X ou em O.

Índice do furo	Folga axial do par de rolamento		Tolerância [µm]		Série 73B	
	Medida nominal [µm] Séries 72B, 73B Classe de tolerância PN e P5		PN	P5	PN	P5
03	24		+8	+6		
04	28		+8	+6	+8	+6
05	34		+8	+6	+8	+6
06	34		+8	+6	+8	+6
07	40		+8	+6	+8	+6
08	40		+8	+6	+8	+6
09	44		+8	+6	+8	+6
10	44		+8	+6	+12	+10
11	46		+8	+6	+12	+10
12	46		+12	+10	+12	+10
13	46		+12	+10	+12	+10
14	50		+12	+10	+12	+10
15	50		+12	+10	+12	+10
16	50		+12	+10	+12	+10
17	54		+12	+10	+12	+10
18	54		+12	+10	+12	+10
19	54		+12	+10	+12	+10
20	54		+12	+10	+12	+10
21	58		+12	+10	+12	+10
22	58		+12	+10	+12	+10
24	58		+12	+10	+12	+10
26	60		+12	+10	+12	+10
28	60		+12	+10	+12	+10
30	60		+12	+10	+12	+10
32	60		+12	+10	+12	+10
34	70		+12	+10	+12	+10

Rolamentos FAG de contato angular de esferas

de uma carreira · Execução universal · Rotação atingível de pares de rolamentos · Capacidade de carga dinâmica · Carga equivalente

Tolerâncias das execuções universais

Os rolamentos de contato angular de esferas na execução universal UO ou UA são fornecidos, sob consulta, além dos em tolerância normal (sem sufixo), também na classe de tolerância P5 (sufixo P5.UO ou P5.UA).

Tolerâncias para rolamentos de contato angular de esferas na execução universal: rolamentos radiais, página 56.

Exceções: as tolerâncias de furo para rolamentos em todas as classes de tolerância uniformes segundo P5 (sem sufixo especial), a tolerância de largura conforme a tabela abaixo.

▼ Tolerância de largura da execução universal						
Medida nominal do furo do rolamento	de até	Medidas em mm				
		50	80	120	180	315
Classe de Tolerância	PN	0 -250	0 -380	0 -380	0 -500	0 -500
	P5	0 -250	0 -250	0 -380	0 -380	0 -500

Rotação atingível de pares de rolamentos

Com pares de rolamentos na execução universal UA e UO nas disposições em X, O ou Tandem é atingível uma rotação em serviço, que se situa aprox. 20% abaixo da rotação em serviço calculada do rolamento individual. A rotação limite também pode ser atingida com pares de rolamentos, se as condições de montagem considerarem o balanço térmico desvantajoso do par.

Capacidade de carga dinâmica C para rolamentos de contato angular justapostos aos pares

Se vários rolamentos de contato angular de esferas, do mesmo tamanho e execução, forem montados justapostos a capacidade de carga do grupo de rolamentos é

$$C = i^{0,7} \cdot C_{\text{rolamento individual}} \text{ [kN]}$$

Sendo

C a capacidade de carga dinâmica do grupo de rolamentos [kN]

i a quantidade de rolamentos

Para pares de rolamentos teremos então:

$$C = 1,625 \cdot C_{\text{rolamento individual}} \text{ [kN]}$$

Carga dinâmica equivalente

Rolamentos de contato angular de esferas, das séries 72B e 73B com um ângulo de contato α de 40°

Rolamento individual

$$P = F_r \text{ [kN] para } \frac{F_a}{F_r} \leq 1,14$$

$$P = 0,35 \cdot F_r + 0,57 \cdot F_a \text{ [kN] para } \frac{F_a}{F_r} > 1,14$$

Par de rolamentos nas disposições em X ou em O:

$$P = F_r + 0,55 \cdot F_a \text{ [kN] para } \frac{F_a}{F_r} \leq 1,14$$

$$P = 0,57 \cdot F_r + 0,93 \cdot F_a \text{ [kN] para } \frac{F_a}{F_r} > 1,14$$

Determinação da força axial para o rolamento individual

Devido à inclinação das pistas, uma carga radial que atua nos rolamentos de contato angular, gera forças axiais de reação, que devem ser consideradas na determinação da carga equivalente. A carga axial é calculada com as fórmulas da tabela a seguir. O rolamento que – independentemente das forças axiais de reação – admitir o esforço axial externo K_a , é designado como rolamento “A”, sendo o outro o “B”.

Rolamentos FAG de contato angular de esferas

de uma carreira · Carga equivalente · Capacidade de carga estática

Condições de carga	Força axial F_a a ser considerada no cálculo da carga dinâmica equivalente Rolamento A	Rolamento B
$\frac{F_{rA}}{Y_A} \leq \frac{F_{rB}}{Y_B}$	$F_a = K_a + 0,5 \cdot \frac{F_{rB}}{Y_B}$	–
$\frac{F_{rA}}{Y_A} > \frac{F_{rB}}{Y_B}$	$F_a = K_a + 0,5 \cdot \frac{F_{rB}}{Y_B}$	–
$K_a > 0,5 \cdot \left(\frac{F_{rA}}{Y_A} - \frac{F_{rB}}{Y_B} \right)$		
$\frac{F_{rA}}{Y_A} > \frac{F_{rB}}{Y_B}$	–	$F_a = 0,5 \cdot \frac{F_{rA}}{Y_A} - K_a$
$K_a \leq 0,5 \cdot \left(\frac{F_{rA}}{Y_A} - \frac{F_{rB}}{Y_B} \right)$		

Nas fórmulas para os rolamentos das séries 72B e 73B o valor de $Y = 0,57$ é colocado como fator da componente de carga axial.

Nos casos de solicitação para os quais não hajam sido dadas fórmulas, a força axial F_a não é considerada.

Capacidade de carga estática C_0 para dois rolamentos de contato angular de esferas justapostos

$$C_0 = 2 \cdot C_0 \text{ rolamento individual [kN]}$$

Capacidade de carga estática

Rolamentos de contato angular de esferas, séries 72B e 73B com um ângulo de contato $\alpha = 40^\circ$

Rolamento individual:

$$P_0 = F_r \quad [\text{kN}] \text{ para } \frac{F_a}{F_r} \leq 1,9$$

$$P_0 = 0,5 \cdot F_r + 0,26 \cdot F_a \quad [\text{kN}] \text{ para } \frac{F_a}{F_r} > 1,9$$

Par de rolamentos nas disposições em X ou em O:

$$P_0 = F_r + 0,52 \cdot F_a \quad [\text{kN}]$$

Rolamentos FAG de contato angular de esferas

de uma carreira · Medidas de montagem · Sufixos

Medidas de montagem

Veja a página 123 para informações gerais quanto às medidas de montagem.

Nas tabelas dos rolamentos estão mencionados a medida máxima do raio r_g e o diâmetro dos encostos laterais.

Sufixos

- B** Construção interna modificada
- MP** Gaiola maciça tipo janela de latão
- TVP** Gaiola maciça tipo janela de poliamida reforçada com fibra de vidro
- UA** Execução universal para montagem aos pares, o par tem uma reduzida folga axial nas disposições em O ou em X
- UO** Execução universal para montagem aos pares, o par tem folga nula nas disposições em X ou em O

Rolamentos FAG de contato angular de esferas de uma carreira

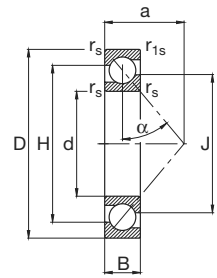

B
Ângulo de contato $\alpha = 40^\circ$

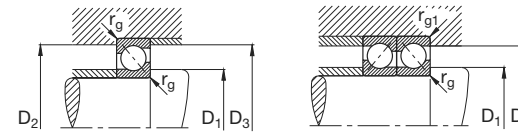

Os rolamentos podem atingir a durabilidade permanente, desde que $C_0/P_0 \geq 8$, vide pág. 41.

Eixo	Dimensão								Peso ≈ kg	Capacidade de carga din. C		Limite de rotação rpm	Rotação de referência	Designação Rolamento FAG	Medida de montagem				
	d mm	D	B	r _s min	r _{1s} min	a ≈	H ≈	J ≈		kN	est. C ₀				D ₁ min mm	D ₂ máx	D ₃ máx	r _g máx	r _{g1} máx
10	10	30	9	0,6	0,3	13	22,1	18,2	0,032	5	2,5	32000	26000	7200B.TVP	14,2	25,8	27,6	0,6	0,3
	12	32	10	0,6	0,3	14	24,6	19,7	0,035	6,95	3,4	28000	26000	7201B.TVP	16,2	27,8	29,6	0,6	0,3
12	12	37	12	1	0,6	16	27,2	22,3	0,06	10,6	5	24000	19000	7301B.TVP	17,6	31,4	32,8	1	0,6
	15	35	11	0,6	0,3	16	27,6	22,7	0,044	8	4,3	24000	22000	7202B.TVP	19,2	30,8	32,6	0,6	0,3
15	15	42	13	1	0,6	18	31,8	25,7	0,082	12,9	6,55	20000	17000	7302B.TVP	20,6	36,4	37,8	1	0,6
	17	40	12	0,6	0,6	18	31,2	26,4	0,065	10	5,5	20000	20000	7203B.TVP	21,2	35,8	35,8	0,6	0,6
17	17	47	14	1	0,6	20	35,8	28,7	0,109	16	8,3	18000	15000	7303B.TVP	22,6	41,4	42,8	1	0,6
	20	47	14	1	0,6	21	36,6	30,6	0,104	13,4	7,65	18000	18000	7204B.TVP	25,6	41,4	42,8	1	0,6
20	20	52	15	1,1	0,6	23	39,9	32,6	0,143	19	10,4	17000	13000	7304B.TVP	27	45	47,8	1	0,6
	25	52	15	1	0,6	24	41,6	35,4	0,127	14,6	9,3	16000	16000	7205B.TVP	30,6	46,4	47,8	1	0,6
25	25	62	17	1,1	0,6	27	48,1	39,5	0,223	26	15	14000	11000	7305B.TVP	32	55	57,8	1	0,6
	30	62	16	1	0,6	27	49,8	43,1	0,196	20,4	13,4	13000	13000	7206B.TVP	35,6	56,4	57,8	1	0,6
30	30	72	19	1,1	0,6	31	56	46,8	0,341	32,5	20	11000	10000	7306B.TVP	37	65	67,8	1	0,6
	35	72	17	1,1	0,6	31	57,8	49,8	0,282	27	18,3	11000	12000	7207B.TVP	42	65	67,8	1	0,6
35	35	80	21	1,5	1	35	63,1	52,9	0,447	39	25	9500	9000	7307B.TVP	44	71	74,4	1,5	1
	40	80	18	1,1	0,6	34	64,6	56	0,367	32	23,2	9500	10000	7208B.TVP	47	73	75,8	1	0,6
40	40	90	23	1,5	1	39	71,3	59,5	0,609	50	32,5	8500	8500	7308B.TVP	49	81	84,4	1,5	1
	45	85	19	1,1	0,6	37	70	60,8	0,405	36	26,5	8500	9500	7209B.TVP	52	78	80,8	1	0,6
45	45	100	25	1,5	1	43	79,5	66,2	0,812	60	40	7500	7500	7309B.TVP	54	91	94,4	1,5	1
	50	90	20	1,1	0,6	39	74,4	66,5	0,458	37,5	28,5	8000	9000	7210B.TVP	57	83	85,8	1	0,6
50	50	110	27	2	1	47	87,6	73,1	1,05	69,5	47,5	7000	7000	7310B.TVP	61	99	104,4	2	1
	55	100	21	1,5	1	43	83	72,6	0,604	46,5	36	7000	8500	7211B.TVP	64	91	94,4	1,5	1
55	55	120	29	2	1	51	95,3	80,3	1,38	78	56	6300	6700	7311B.TVP	66	109	114,4	2	1
	60	110	22	1,5	1	47	91,1	79,5	0,78	56	44	6300	7500	7212B.TVP	69	101	104,4	1,5	1
60	60	130	31	2,1	1,1	55	103,4	87,3	1,72	90	65,5	5600	6300	7312B.TVP	72	118	123	2,1	1
	65	120	23	1,5	1	51	98,9	86,4	1	64	53	6000	7000	7213B.TVP	74	111	114,4	1,5	1
65	65	140	33	2,1	1,1	60	111,5	94,3	2,12	102	75	5300	6000	7313B.TVP	77	128	133	2,1	1

Rolamentos FAG de contato angular de esferas de uma carreira

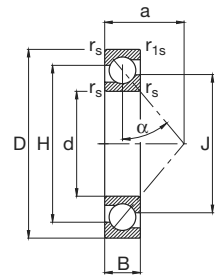

B
Ângulo de contato $\alpha = 40^\circ$

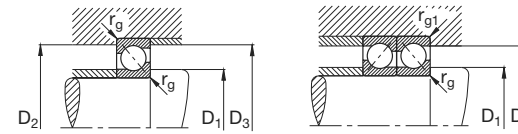

Os rolamentos podem atingir a durabilidade permanente, desde que $C_0/P_0 \geq 8$, vide pág. 41.

Eixo	Dimensão								Peso ≈ kg	Capacidade de carga		Limite de rotação rpm	Rotação de referência	Designação Rolamento FAG	Medida de montagem				
	d mm	D	B	r _s min	r _{1s} min	a ≈	H ≈	J ≈		din. C	est. C ₀				D ₁ min mm	D ₂ máx	D ₃ máx	r _g máx	r _{g1} máx
70	70	125	24	1,5	1	53	104,2	91	1,08	69,5	58,5	5600	6700	7214B.TVP	79	116	119,4	1,5	1
	70	150	35	2,1	1,1	64	119,6	101,5	2,57	114	86,5	5000	5600	7314B.TVP	82	138	143	2,1	1
75	75	130	25	1,5	1	56	109,2	96,5	1,16	68	58,5	5300	6700	7215B.TVP	84	121	124,4	1,5	1
	75	160	37	2,1	1,1	68	127,9	108,2	3,08	127	100	4500	5300	7315B.TVP	87	148	153	2,1	1
80	80	140	26	2	1	59	117,2	102,9	1,42	80	69,5	5000	6000	7216B.TVP	91	129	134,4	2	1
	80	170	39	2,1	1,1	72	136,7	115,7	3,66	140	114	4300	4800	7316B.TVP	92	158	163	2,1	1
85	85	150	28	2	1	63	125	110,6	1,82	90	80	4500	6000	7217B.TVP	96	139	144,4	2	1
	85	180	41	3	1,1	76	144	122	4,26	150	127	4000	4500	7317B.TVP	99	166	173	2,5	1
90	90	160	30	2	1	67	133,4	117,5	2,21	106	93	4300	5600	7218B.TVP	101	149	154,4	2	1
	90	190	43	3	1,1	80	152,2	129	4,99	160	140	3800	4300	7318B.TVP	104	176	183	2,5	1
95	95	170	32	2,1	1,1	72	141,5	124,7	2,63	116	100	4000	5300	7219B.TVP	107	158	163	2,1	1
	95	200	45	3	1,1	84	159,5	137,1	5,77	173	153	3800	4000	7319B.TVP	109	186	193	2,5	1
100	100	180	34	2,1	1,1	76	149,6	131,5	3,16	129	114	3800	5000	7220B.TVP	112	168	173	2,1	1
	100	215	47	3	1,1	90	171,3	144,9	7,16	193	180	3600	3600	7320B.TVP	114	201	208	2,5	1
105	105	190	36	2,1	1,1	80	157,7	138,2	4,18	143	129	6000	4800	7221B.MP	117	178	183	2,1	1
	105	225	49	3	1,1	94	178,9	154	9	200	193	5300	3400	7321B.MP	119	211	218	2,5	1
110	110	200	38	2,1	1,1	84	165,7	144,9	4,44	153	143	3600	4500	7222B.TVP	122	188	193	2,1	1
	110	240	50	3	1,1	98	190,3	161	9,73	224	224	3400	3200	7322B.TVP	124	226	233	2,5	1
120	120	215	40	2,1	1,1	90	178,9	157,2	5,31	166	160	3400	4300	7224B.TVP	132	203	208	2,1	1
	120	260	55	3	1,1	107	206,5	175	12,4	250	260	3200	3000	7324B.TVP	134	246	253	2,5	1
130	130	230	40	3	1,1	96	191,8	169,7	6,12	186	190	3200	3800	7226B.TVP	144	216	223	2,5	1
	130	280	58	4	1,5	115	222,5	188,5	15,1	275	300	3000	2600	7326B.TVP	147	263	271	3	1,5
140	140	250	42	3	1,1	103	207,5	183,5	8,55	196	212	4800	3400	7228B.MP	154	236	243	2,5	1
	140	300	62	4	1,5	123	237	203	20,4	300	340	4300	2400	7328B.MP	157	283	291	3	1,5
150	150	270	45	3	1,1	111	223,5	197,5	10,9	224	255	4500	3000	7230B.MP	164	256	263	2,5	1
	150	320	65	4	1,5	131	253,9	217	24,8	325	390	3800	2200	7330B.MP	167	303	311	3	1,5
160	160	290	48	3	1,1	118	238	212	13,5	236	280	4300	2800	7232B.MP	174	276	283	2,5	1
	160	340	68	4	1,5	139	270	231	29	360	450	3600	2000	7332B.MP	177	323	331	3	1,5

Rolamentos FAG de contato angular de esferas de duas carreiras

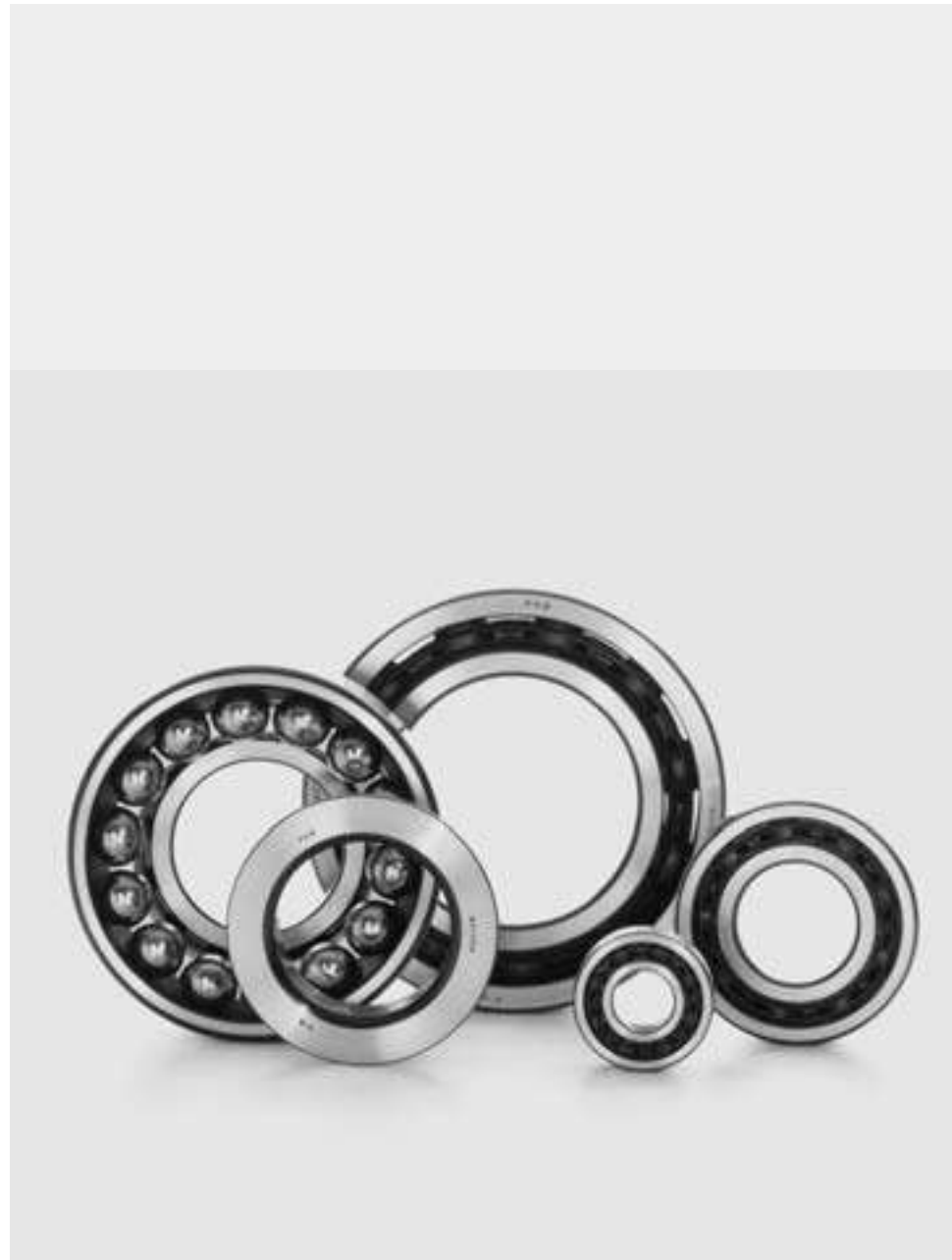

Rolamentos FAG de contato angular de esferas

de duas carreiras · Normas · Execuções básicas · Tolerâncias · Folgas dos rolamentos

O rolamento de contato angular de esferas de duas carreiras corresponde a um par de rolamentos de contato angular de esferas de uma carreira na disposição em O.

O rolamento suporta altas cargas radiais e cargas axiais nas duas direções. Ele é especialmente indicado para mancais nos quais seja necessária uma rígida guia axial. A adaptabilidade angular é muito reduzida. As execuções básicas dos rolamentos de contato angular de esferas de duas carreiras diferem no ângulo de contato e na execução dos anéis. Os rolamentos das séries 32B e 33B com anéis de vedação ou com discos de blindagem de ambos os lados são isentos de manutenção e possibilitam construções simples.

Normas

Rolamentos de contato angular de esferas de duas carreiras DIN 628 Parte 3.

Execuções básicas

Os rolamentos de contato angular de esferas de duas carreiras das séries 32B e 33B não têm ranhuras de enchimento, motivo pelo qual admitem cargas axiais em ambos os sentidos. Além dos rolamentos abertos, há ainda execuções básicas com blindagens (.2ZR) ou com anéis de vedação (.2RSR) em ambos os lados, vide à página 192. Os rolamentos que sejam fornecidos na execução básica vedada, podem também por razões técnicas de fabricação, ter no rolamento aberto, as ranhuras para os anéis de vedação ou os discos de blindagem.

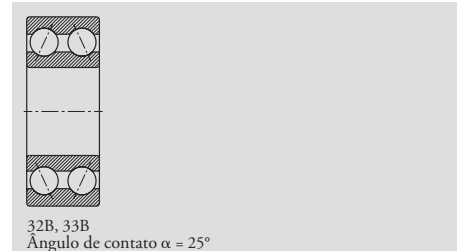

Os rolamentos de contato angular de esferas de duas carreiras têm, de um lado, ranhuras de enchimento; os rolamentos devem ser montados de maneira que a sollicitação principal seja admitida pelas pistas de rolagem, que não tenham qualquer ranhura de enchimento.

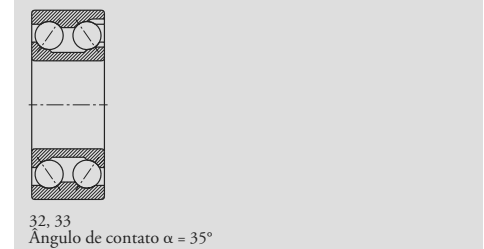

Os rolamentos de contato angular de esferas 33DA, com o anel interno bipartido, por seu elevado ângulo de contato de 45° , são adequados para admitir cargas axiais especialmente altas em sentidos alternados.

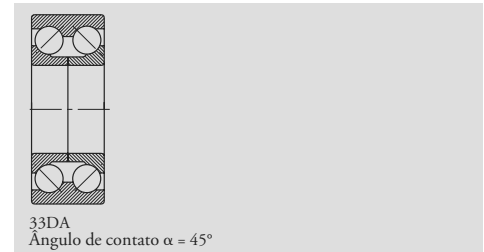

Tolerâncias

Os rolamentos de contato angular de esferas em sua execução básica, têm a tolerância normal. Tolerâncias: rolamentos radiais, página 56.

Folga dos rolamentos

Os rolamentos de contato angular de esferas de duas carreiras, em sua execução básica, têm folga axial normal. Os rolamentos com folgas maior (C3) ou menor (C2) estão disponíveis, sob consulta. Os rolamentos com o anel interno bipartido estão previstos para cargas axiais mais elevadas. Normalmente eles são montados com ajuste mais interferente que os rolamentos inteiros, tendo uma folga normal que corresponde ao grupo de folga C3 dos rolamentos inteiros. Folga axial: rolamentos de contato angular de esferas, de duas carreiras, página 77.

Rolamentos FAG de contato angular de esferas

de duas carreiras · Gaiolas · Aptidão para altas rotações · Tratamento térmico · Rolamentos vedados

Gaiolas

Os rolamentos de contato angular de esferas, de duas carreiras, com gaiola de chapa de aço não têm sufixo de gaiola. Os rolamentos com gaiolas maciças de latão guiadas pelas esferas são reconhecidos pelo sufixo M. Com o sufixo MA são designadas as gaiolas maciças de latão, guiadas no anel externo.

Os rolamentos com gaiolas de Poliamida 66 reforçada com fibra de vidro (sufixos TVH ou TVP) são adequados para temperaturas constantes de até 120 °C. Na lubrificação com óleo, os aditivos nele contidos podem levar a uma redução da durabilidade da gaiola. Também o óleo envelhecido pode, sob temperaturas mais altas, influir na duração da vida das gaiolas, de forma que é necessário observar os prazos para a troca do óleo (vide também à página 85).

▼ Gaiolas standard dos rolamentos de contato angular de esferas de duas carreiras

Série	Gaiola de poliamida (TVH, TVP) código do furo	Gaiola maciça de latão (M, MA)	Gaiola de chapa de aço
32		19, 21, 22	17, 18, 20
33		17, 19, 20, 22	14 até 16, 18
32B	até 16		
33B	até 13		
33DA	05	08, 10, 11	06, 07, 09, de 12

Outras execuções de gaiola, sob consulta. Nestas gaiolas, a aptidão para altas rotações e para temperaturas elevadas, como também as capacidades de carga podem variar em relação às indicadas para os rolamentos com gaiolas standard.

Aptidão para altas rotações

Indicações genéricas quanto à aptidão para altas rotações, vide à página 87 e seguintes.

A rotação de referência pode ser ultrapassada até o limite de rotações, desde que as condições de serviço o permitam. Para considerar as condições em serviço especiais, determina-se a rotação em serviço termicamente permitida.

Se nas tabelas for indicada a rotação de referência mais elevada que a rotação termicamente permitida, o valor mais alto não pode ser aproveitado.

Limites para os rolamentos vedados, vide o capítulo correspondente.

Tratamento térmico

Os rolamentos de contato angular de esferas de duas carreiras têm um tratamento térmico que

possibilita a sua aplicação em temperaturas de até 150 °C. Nos rolamentos com gaiolas de poliamida deve ser observado o limite de aplicação do material da gaiola. Nos rolamentos vedados, deverá ser observado o limite válido para esta execução.

Rolamentos vedados

Como execuções básicas a FAG fornece, além dos rolamentos de contato angular de esferas abertos, aqueles com blindagem ZR (não de contato) ou com anéis de vedação RSR (de contato), de ambos os lados. Estes rolamentos recebem, de fábrica, uma carga de graxa de qualidade, testada conforme prescrições da FAG. Sob consulta, também são fornecidos rolamentos vedados de um só lado.

Nos rolamentos com vedações de contato (.2RSR) a velocidade de deslizamento permitida dos lábios das vedações limita a rotação, de forma que nas tabelas só é indicado o limite de rotação.

Nos rolamentos com vedações não de contato (.2ZR) o limite de rotação é menor do que o de rolamentos não vedados.

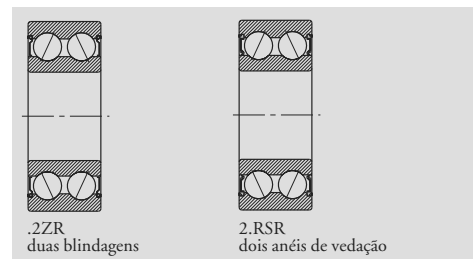

Acerca do comportamento de rolamentos vedados sob temperaturas elevadas, veja a página 86, limite inferior de temperatura – 30 °C.

Rolamentos FAG de contato axial de esferas

de duas carreiras · Capacidade de carga equivalente · Medidas de montagem · Sufixos

Carga dinâmica equivalente

As fórmulas para a capacidade de carga equivalente dependem do ângulo de contato dos rolamentos.

Rolamentos de contato angular de esferas,
das séries 32B e 33B com um ângulo de contato α de 25°

$$P = F_r + 0,92 \cdot F_a \quad [\text{kN}] \text{ para } \frac{F_a}{F_r} \leq 0,68$$

$$P = 0,67 \cdot F_r + 1,41 \cdot F_a \quad [\text{kN}] \text{ para } \frac{F_a}{F_r} > 0,68$$

Rolamentos de contato angular de esferas,
das séries 32 e 33 com um ângulo de contato α de 35°

$$P = F_r + 0,66 \cdot F_a \quad [\text{kN}] \text{ para } \frac{F_a}{F_r} \leq 0,95$$

$$P = 0,6 \cdot F_r + 1,07 \cdot F_a \quad [\text{kN}] \text{ para } \frac{F_a}{F_r} > 0,95$$

Rolamentos de contato angular de esferas,
das séries 33DA com um ângulo de contato α de 45°

$$P = F_r + 0,47 \cdot F_a \quad [\text{kN}] \text{ para } \frac{F_a}{F_r} \leq 1,33$$

$$P = 0,54 \cdot F_r + 0,81 \cdot F_a \quad [\text{kN}] \text{ para } \frac{F_a}{F_r} > 1,33$$

Capacidade de carga estática

O fator radial é 1; os fatores axiais dependem do ângulo de contato.

Rolamentos de contato angular de esferas,
das séries 32B e 33B com um ângulo de contato α de 25°

$$P_0 = F_r + 0,76 \cdot F_a \quad [\text{kN}]$$

Rolamentos de contato angular de esferas,
das séries 32 e 33 com um ângulo de contato α de 35°

$$P_0 = F_r + 0,58 \cdot F_a \quad [\text{kN}]$$

Rolamentos de contato angular de esferas,
séries 33DA com um ângulo de contato α de 45°

$$P_0 = F_r + 0,44 \cdot F_a \quad [\text{kN}]$$

Medidas de montagem

Indicações genéricas quanto às medidas de montagem, vide à página 123.

Nas tabelas dos rolamentos estão indicadas as medidas máximas do raio r_g e o diâmetro dos ressaltos de apoio.

Sufixos

- B** construção interna modificada
- DA** anel interno bipartido
- M** gaiola maciça de latão, guiada pelas esferas
- MA** gaiola maciça de latão, guiada no anel externo
- .2RSR** dois anéis de vedação
- TVH** gaiola tipo encaixe maciça de poliamida, reforçada com fibra de vidro, guiada pelas esferas
- TVP** gaiola tipo janela maciça de poliamida, reforçada com fibra de vidro, guiada pelas esferas
- .2ZR** duas blindagens

Rolamentos FAG de contato angular de esferas

de duas carreiras

Os rolamentos podem atingir a durabilidade permanente, desde que $C_0/P_0 \geq 8$, vide pág. 41.

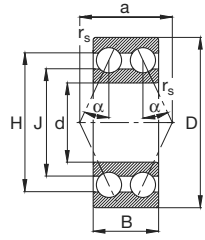

32B, 33B
Ângulo de contato $\alpha = 25^\circ$

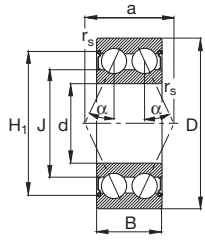

32B.2ZR, 33B.2ZR

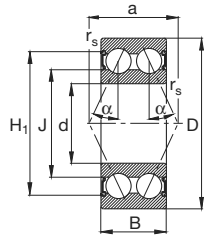

32B.2RSR, 33B.2RSR

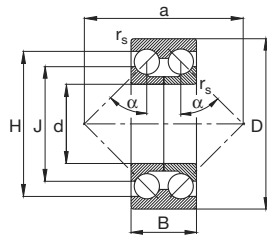

33DA anel interno bipartido
Ângulo de contato $\alpha = 45^\circ$

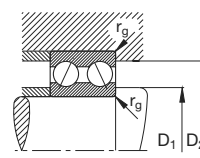

Eixo	Dimensão								Peso ≈ kg	Capacidade de carga		Limite de rotação	Rotação de referência	Designação	Medida de montagem			
	d	D	B	r_s min	a ≈	H ≈	H ₁ ≈	J ≈		din. C	est. C ₀				Rolamento	D ₁ min mm	D ₂ máx	r _g máx
	mm									kN		min ⁻¹	FAG					
10	10	30	14	0,6	15	23,9	26	17,9	0,05	7,8	4,55	22000	24000	3200B.TVH	14,2	25,8	0,6	
	10	30	14	0,6	15	23,9	26	17,9	0,052	7,8	4,55	16000	24000	3200B.2ZR.TVH	14,2	25,8	0,6	
12	12	32	15,9	0,6	17	25,7	28,1	18,3	0,051	10,6	5,85	20000	24000	3201B.TVH	16,2	27,8	0,6	
	12	32	15,9	0,6	17	25,7	28,1	18,3	0,053	10,6	5,85	15000	24000	3201B.2ZR.TVH	16,2	27,8	0,6	
15	15	35	15,9	0,6	18	28,8	31,6	21,1	0,065	11,8	7,1	19000	20000	3202B.TVH	19,2	30,8	0,6	
	15	35	15,9	0,6	18	28,8	31,6	21,1	0,067	11,8	7,1	14000	20000	3202B.2ZR.TVH	19,2	30,8	0,6	
	15	35	15,9	0,6	18	28,8	31,6	21,1	0,067	11,8	7,1	12000		3202B.2RSR.TVH	19,2	30,8	0,6	
	15	42	19	1	21	34,5	36,6	25,6	0,124	16,3	10	16000	14000	3302B.TVH	20,6	36,4	1	
17	17	40	17,5	0,6	20	33,1	35,1	24	0,093	14,6	9	17000	18000	3203B.TVH	21,2	35,8	0,6	
	17	40	17,5	0,6	20	33,1	35,1	24	0,095	14,6	9	12000	18000	3203B.2ZR.TVH	21,2	35,8	0,6	
	17	40	17,5	0,6	20	33,1	35,1	24	0,095	14,6	9	10000		3203B.2RSR.TVH	21,2	35,8	0,6	
	17	47	22,2	1	24	37,7	40	26,2	0,177	20,8	12,5	15000	13000	3303B.TVH	22,6	41,4	1	
20	20	47	20,6	1	24	38,7	41,1	28,9	0,154	19,6	12,5	15000	16000	3204B.TVH	25,6	41,4	1	
	20	47	20,6	1	24	38,7	41,1	28,9	0,16	19,6	12,5	10000	16000	3204B.2ZR.TVH	25,6	41,4	1	
	20	47	20,6	1	24	38,7	41,1	28,9	0,158	19,6	12,5	8500		3204B.2RSR.TVH	25,6	41,4	1	
	20	52	22,2	1,1	26	42,7	45	31,2	0,217	23,2	15	13000	11000	3304B.TVH	27	45	1	
	20	52	22,2	1,1	26	42,7	45	31,2	0,222	23,2	15	9000	11000	3304B.2ZR.TVH	27	45	1	
	20	52	22,2	1,1	26	42,7	45	31,2	0,221	23,2	15	8000		3304B.2RSR.TVH	27	45	1	
25	25	52	20,6	1	26	43,7	46,1	33,9	0,178	21,2	14,6	12000	14000	3205B.TVH	30,6	46,4	1	
	25	52	20,6	1	26	43,7	46,1	33,9	0,182	21,2	14,6	8500	14000	3205B.2ZR.TVH	30,6	46,4	1	
	25	52	20,6	1	26	43,7	46,1	33,9	0,182	21,2	14,6	7500		3205B.2RSR.TVH	30,6	46,4	1	
	25	62	25,4	1,1	31	50	53,1	37,2	0,353	30	20	10000	10000	3305B.TVH	32	55	1	
	25	62	25,4	1,1	31	50	53,1	37,2	0,359	30	20	7500	10000	3305B.2ZR.TVH	32	55	1	
	25	62	25,4	1,1	31	50	53,1	37,2	0,359	30	20	6700		3305B.2RSR.TVH	32	55	1	
	25	62	25,4	1,1	56	51,8		41	0,341	30	23,2	10000	10000	3305DA.TVP	32	55	1	
	30	62	23,8	1	31	52,1	55,7	40	0,289	30	21,2	9500	12000	3206B.TVH	35,6	56,4	1	
30	30	62	23,8	1	31	52,1	55,7	40	0,295	30	21,2	7000	12000	3206B.2ZR.TVH	35,6	56,4	1	
	30	62	23,8	1	31	52,1	55,7	40	0,296	30	21,2	6300		3206B.2RSR.TVH	35,6	56,4	1	
	30	72	30,2	1,1	36	58,9	62,5	44	0,548	41,5	28,5	8500	9000	3306B.TVH	37	65	1	
	30	72	30,2	1,1	36	58,9	62,5	44	0,558	41,5	28,5	6300	9000	3306B.2ZR.TVH	37	65	1	
	30	72	30,2	1,1	36	58,9	62,5	44	0,558	41,5	28,5	5600		3306B.2RSR.TVH	37	65	1	
	30	72	30,2	1,1	67	61,5		48,4	0,657	41,5	34,5	8500	9000	3306DA	37	65	1	
	35	35	72	27	1,1	36	60,6	64,2	47,2	0,445	39	28,5	8500	11000	3207B.TVH	42	65	1
		35	72	27	1,1	36	60,6	64,2	47,2	0,454	39	28,5	6300	11000	3207B.2ZR.TVH	42	65	1
35		72	27	1,1	36	60,6	64,2	47,2	0,454	39	28,5	5300		3207B.2RSR.TVH	42	65	1	

Rolamentos FAG de contato angular de esferas

de duas carreiras

Os rolamentos podem atingir a durabilidade permanente, desde que $C_0/P_0 \geq 8$, vide pág. 41.

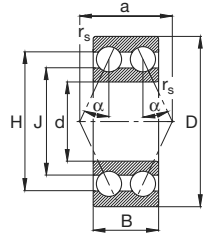

32B, 33B
Ângulo de contato $\alpha = 25^\circ$

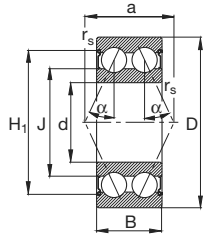

32B.2ZR, 33B.2ZR

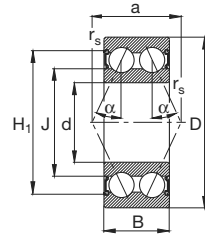

32B.2RSR, 33B.2RSR

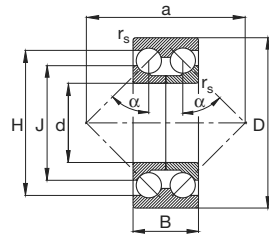

33DA anel interno bipartido
Ângulo de contato $\alpha = 45^\circ$

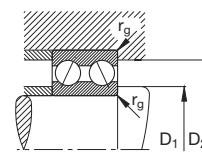

Eixo	Dimensão								Peso ≈ kg	Capacidade de carga		Limite de rotação	Rotação de referência	Designação	Medida de montagem		
	d	D	B	r _s min	a ≈	H ≈	H ₁ ≈	J ≈		din. C	est. C ₀				rpm	Rolamento	D ₁ min mm
	mm									kN			FAG				
35	35	80	34,9	1,5	41	65,5	68,5	49,3	0,657	51	34,5	7500	8500	3307B.TVH	44	71	1,5
	35	80	34,9	1,5	41	65,5	68,5	49,3	0,667	51	34,5	5600	8500	3307B.2ZR.TVH	44	71	1,5
	35	80	34,9	1,5	41	65,5	68,5	49,3	0,739	51	34,5	5000		3307B.2RSR.TVH	44	71	1,5
	35	80	34,9	1,5	75	69,6		55,2	0,889	50	41,5	7500	8500	3307DA	44	71	1,5
40	40	80	30,2	1,1	41	67,9	71,3	53	0,594	48	36,5	7500	10000	3208B.TVH	47	73	1
	40	80	30,2	1,1	41	67,9	71,3	53	0,604	48	36,5	5600	10000	3208B.2ZR.TVH	47	73	1
	40	80	30,2	1,1	41	67,9	71,3	53	0,605	48	36,5	4800		3208B.2RSR.TVH	47	73	1
	40	90	36,5	1,5	46	74,6	77,4	55,5	0,984	62	45	6700	7500	3308B.TVH	49	81	1,5
	40	90	36,5	1,5	46	74,6	77,4	55,5	0,998	62	45	5000	7500	3308B.2ZR.TVH	49	81	1,5
	40	90	36,5	1,5	46	74,6	77,4	55,5	0,998	62	45	4500		3308B.2RSR.TVH	49	81	1,5
	40	90	36,5	1,5	85	79,4		61,7	1,19	62	53	6300	7500	3308DA.MA	49	81	1,5
	45	85	30,2	1,1	43	72,9	75,5	57,2	0,627	48	37,5	6700	9000	3209B.TVH	52	78	1
45	85	30,2	1,1	43	72,9	75,5	57,2	0,64	48	37,5	5000	9000	3209B.2ZR.TVH	52	78	1	
	85	30,2	1,1	43	72,9	75,5	57,2	0,64	48	37,5	4500		3209B.2RSR.TVH	52	78	1	
45	100	39,7	1,5	50	81,5		62,3	1,34	68	51	6000	7000	3309B.TVH	54	91	1,5	
	100	39,7	1,5	50	81,5	86,5	62	1,36	68	51	4000		3309B.2RSR.TVH	54	91	1,5	
	100	39,7	1,5	93	86,5		70	1,57	75	64	6000	6700	3309DA	54	91	1,5	
50	50	90	30,2	1,1	45	77,9	80,9	62	0,68	51	42,5	6300	8000	3210B.TVH	57	83	1
	50	90	30,2	1,1	45	77,9	80,9	62	0,692	51	42,5	4800	8000	3210B.2ZR.TVH	57	83	1
	50	90	30,2	1,1	45	77,9	80,9	62	0,693	51	42,5	4000		3210B.2RSR.TVH	57	83	1
	50	110	44,4	2	55	89,5		68,3	1,8	81,5	62	5300	6700	3310B.TVH	61	99	2
	50	110	44,4	2	104	96,9		77,3	2,24	90	85	5300	6300	3310DA.MA	61	99	2
	55	100	33,3	1,5	50	85,3		69	0,954	58,5	49	5600	7500	3211B.TVH	64	91	1,5
55	100	33,3	1,5	50	85,3	89,1	68,7	0,969	58,5	49	3800		3211B.2RSR.TVH	64	91	1,5	
	120	49,2	2	61	98,4	105,2	75,2	2,32	102	78	5000	6000	3311B.TVH	66	109	2	
55	120	49,2	2	61	98,4	105,2	75,2	2,36	102	78	3800	6000	3311B.2ZR.TVH	66	109	2	
	120	49,2	2	61	98,4	105,2	75,2	2,35	102	78	3400		3311B.2RSR.TVH	66	109	2	
55	120	49,2	2	111	105,3		81,6	2,85	110	100	5000	6000	3311DA.MA	66	109	2	
	60	110	36,5	1,5	55	94,5		75,8	1,27	72	61	5000	7500	3212B.TVH	69	101	1,5
60	110	36,5	1,5	55	94,5	98,6	75,8	1,29	72	61	3800	7500	3212B.2ZR.TVH	69	101	1,5	
	110	36,5	1,5	55	94,5	98,6	75,8	1,29	72	61	3400		3212B.2RSR.TVH	69	101	1,5	
60	130	54	2,1	67	108,7		81,6	2,92	125	98	4500	5600	3312B.TVH	72	118	2,1	
	130	54	2,1	122	115,8		91,9	3,39	127	118	4500	5600	3312DA	72	118	2,1	
65	120	38,1	1,5	60	103,5		84,9	1,64	80	73,5	4500	6700	3213B.TVH	74	111	1,5	
	120	38,1	1,5	60	103,5	107,2	84,5	1,66	80	73,5	3000		3213B.2RSR.TVH	74	111	1,5	
	140	58,7	2,1	71	117,6		88,6	3,63	143	112	4300	5300	3313B.TVH	77	128	2,1	
	140	58,7	2,1	131	124,3		98,4	4,38	143	137	4300	5000	3313DA	77	128	2,1	

Rolamentos FAG de contato angular de esferas

de duas carreiras

Os rolamentos podem atingir a durabilidade permanente, desde que $C_0/P_0 \geq 8$, vide pág. 41.

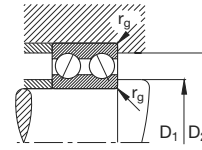
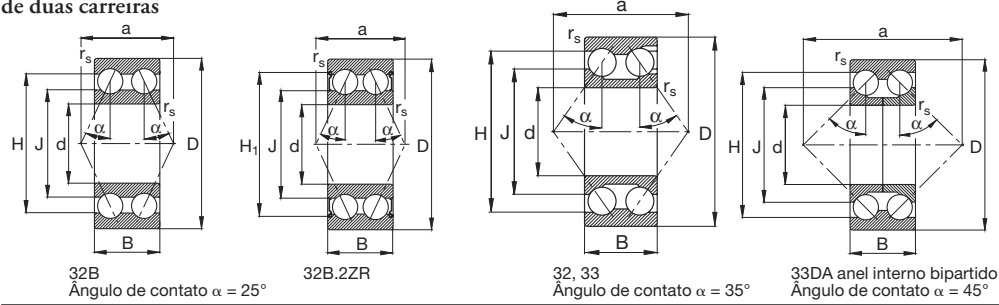

Eixo	Dimensão								Peso ≈ kg	Capacidade de carga din. C		Limite de rotação rpm	Rotação de referência	Designação Rolamento FAG	Medida de montagem		
	d mm	D	B	r _s min	a ≈	H ≈	H ₁ ≈	J ≈		kN	est. C ₀				D ₁ min mm	D ₂ máx mm	r _g máx
70	70	125	39,7	1,5	62	106,3		87	1,8	83	76,5	4500	6300	3214B.TVH	79	116	1,5
	70	150	63,5	2,1	109	131,9		98,5	5,03	143	166	4000	4800	3314	82	138	2,1
	70	150	63,5	2,1	141	132,4		103,4	5,36	163	156	4000	4800	3314DA	82	138	2,1
75	75	130	41,3	1,5	65	112,6		92,4	1,91	91,5	85	4300	6000	3215B.TVH	89,3	116,6	1,5
	75	160	68,3	2,1	117	141,2		105,5	6,4	163	193	3800	4300	3315	87	148	2,1
80	80	140	44,4	2	69	120,3		98,5	2,45	98	93	4000	5600	3216B.TVH	91	129	2
	80	140	44,4	2	69	120,3	125,4	98,5	2,48	98	93	3000	5600	3216B.2ZR.TVH	91	129	2
	80	170	68,3	2,1	123	149,7		111,8	7,26	176	212	3600	4000	3316	92	158	2,1
85	85	150	49,2	2	106	135,1		108,5	3,44	112	150	3800	5000	3217	96	139	2
	85	180	73	3	131	160		119,6	8,78	190	228	3400	3800	3317M	99	166	2,5
90	90	160	52,4	2	113	143,7		115,6	4,22	125	170	3600	4800	3218	104	146	2
	90	190	73	3	136	168,2		126,1	9,23	216	275	3200	3400	3318	104	176	2,5
95	95	170	55,6	2,1	120	152,8		122,2	5,31	140	186	3400	4500	3219M	107	158	2,1
	95	200	77,8	3	143	177		133	11,2	220	285	3200	3200	3319M	109	186	2,5
100	100	180	60,3	2,1	127	163,7		131	6,19	160	224	3200	4300	3220	112	168	2,1
	100	215	82,6	3	153	188,7		142,5	14,6	236	320	3000	3000	3320M	114	201	2,5
105	105	190	65,1	2,1	135	172,9		138	7,78	180	245	3200	4000	3221M	117	178	2,1
110	110	200	69,8	2,1	144	179		142,7	9,1	190	260	3000	3800	3222M	122	188	2,1
	110	240	92,1	3	171	210,4		158,3	20,3	280	400	2600	2600	3322M	124	226	2,5



Os rolamentos para fusos são uma execução especial de rolamentos de contato angular de esferas de uma carreira, na qual o ângulo de contato, as tolerâncias e a execução da gaiola são diferentes. Os rolamentos para fusos são especialmente adequados para mancais dos quais são exigidas uma altíssima precisão de guia e uma aptidão para altas rotações. Eles têm tido a melhor comprovação na utilização em fusos de máquinas-ferramenta.

A FAG, já há diversos anos, fornece os rolamentos para fusos das séries B719, B70 e B72 com esferas de aço. Os rolamentos híbridos de cerâmica das séries HCB719, HCB70 e HCB72 têm as esferas do mesmo tamanho, porém de cerâmica.

Os rolamentos para fusos de alta velocidade das séries HS719 e HS70 como também os rolamentos híbridos de cerâmica das séries HC719 e HC70 têm esferas menores de aço ou de cerâmica. Estes rolamentos se destacam pela aptidão para uma rotação mais elevada, atrito e geração de calor mais reduzidos, menos necessidade de lubrificante e com isto uma duração de vida mais alta.

Com os rolamentos para fusos de alta velocidade HSS719 e HSS70, como com os rolamentos híbridos de cerâmica HCS719 e HCS70, obtém-se soluções extremamente econômicas. Estes rolamentos têm anéis de vedação de ambos os lados. São lubrificados com graxa para a vida e livres de manutenção.

Execução normal

Os rolamentos para fusos da execução normal têm o sufixo C.T.P4S ou E.T.P4S. Designa o ângulo de contato de 15° (C) ou 25° (E), uma gaiola tipo janela maciça de fibra (T) e a classe de tolerância P4S.

Rolamentos para fusos



B719, B70, B72

Rolamentos para fusos de alta velocidade



HSS719, HSS70
Dois anéis de vedação



HS719, HS70
não vedados

Rolamentos para fusos híbridos de cerâmica



HCS719M HCS70
Dois anéis de vedação



HC719, HC70
não vedados



HCB719, HCB70,
HCB72

Todos os rolamentos para fusos podem ser fornecidos com o ângulo de contato α de 15° (C) ou de 25° (E).

Rolamentos FAG para fusos

Execução universal · Jogos de rolamentos · Rolamentos para fusos vedados · Tolerâncias

Execução universal

Os rolamentos para fusos da execução universal são para a montagem em pares na disposição em X, O ou Tandem ou para a montagem em grupos em qualquer das disposições. Os pares de rolamentos da execução universal UL têm, antes de montados, uma leve pré-carga nas disposições em X ou em O. Nos ajustes interferentes a pré-carga do par de rolamentos aumenta (para as tolerâncias de usinagem dos assentamentos, vide a publicação FAG nº AC 41130).

Ao pedir os rolamentos na execução universal deverá ser mencionado a quantidade de rolamentos e não a de pares ou de grupos.

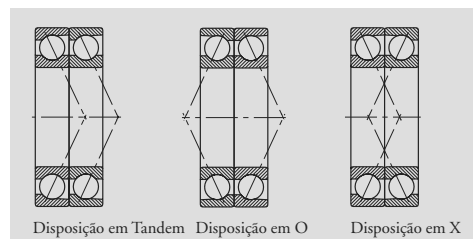

Jogos de rolamentos

Os rolamentos universais do mesmo sortimento (com o mesmo furo e diâmetro externo) também podem ser fornecidos em grupos. O usuário pode montar os jogos em qualquer disposição. Os jogos com uma leve pré-carga são designados como:

- DUL: 2 rolamentos, duplex
- TUL: 3 rolamentos, triplex
- QUL: 4 rolamentos, quadruplex

No pedido será mencionada a quantidade dos jogos e não a de rolamentos.

Exemplo para pedido:
1-HSS7015C.T.P4S.DUL

Dois rolamentos em execução universal em uma embalagem (qualquer disposição), leve pré-carga antes da montagem.

A FAG fornece jogos de rolamentos completos de dois ou mais rolamentos para fusos em disposição diferente, para a sistemática de designação, vide à página 203. O sufixo para pré-carga é adicionado, sem ponto, na combinação de letras.

No pedido será mencionada a quantidade dos jogos e não a de rolamentos.

Exemplo para pedido:
1-HSS7012C.T.P4S.DBL
Dois rolamentos na disposição em O leve pré-carga antes da montagem.

Rolamentos vedados

Os rolamentos para alta rotação HSS70 e HSS719 e os rolamentos híbridos HCS70 e HCS719 são fornecidos pela FAG lubrificados para a vida, com vedação não de contato RSD de ambos os lados. O tipo da graxa, a quantidade e a vedação são adaptadas umas às outras para que os rolamentos girem em alta velocidade por um longo tempo, com temperatura reduzida. Os rolamentos livres de manutenção são intercambiáveis com rolamentos não vedados das séries de medidas 70 e 719. Pouco trabalho para a montagem, lubrificação e manutenção, fazem dos rolamentos para fusos vedados as soluções mais econômicas.

Tolerâncias

Os rolamentos FAG para fusos, para fusos de alta velocidade e os híbridos de cerâmica são fornecidos com as tolerâncias estreitadas. Standard é a classe de tolerância P4S. A precisão de medidas e de forma correspondem à classe ISO de tolerância P4, a precisão de giro do rolamento à classe de tolerância P2.

O desvio da medida nominal do furo e do diâmetro externo dos rolamentos para fusos estão indicados na face lateral dos anéis interno e externo (p.ex. <-2> como também na embalagem. Os valores são identificados na embalagem na sequência furo/diâmetro externo.

Exemplo para identificação na embalagem:
HSS7010C.T.P4S.UL
* -1/-4 *

As tolerâncias dos rolamentos para fusos estão na página 60.

Os rolamentos FAG para fusos da execução universal têm as tolerâncias de largura da tabela a seguir:

▼ Tolerâncias de largura da execução universal						
Medida nominal do furo do rolamento	de até	Medidas em mm				
		50	80	120	180	315
Desvio da largura Δ_{Bs} [μm]						
Classe de tolerância	P4S	0	0	0	0	0
		-250	-250	-380	-380	-500

Rolamentos FAG para fusos

Jogos de rolamentos

Jogos com 2 rolamentos (D)

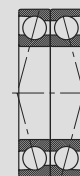

DB
Disposição em O

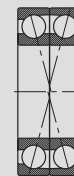

DF
Disposição em X



DT
Disposição em Tandem

Jogos com 3 rolamentos (T)

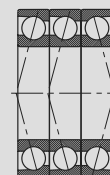

TBT
Combinação da disposição em O e em Tandem

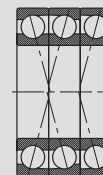

TFT
Combinação de disposição em X e em Tandem

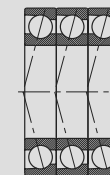

TT
Disposição em Tandem

Jogos com 4 rolamentos (Q)

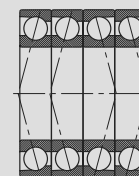

QBC
Disposição em O

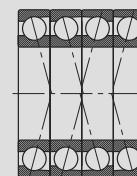

QFC
Disposição em X

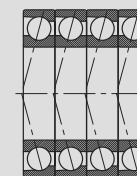

QTT
Disposição em Tandem

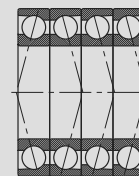

QBT
Combinação da disposição em O e em Tandem

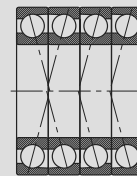

QFT
Combinação da disposição em X e em Tandem

Rolamentos FAG para fusos

Gaiola · Aptidão para altas rotações · Tratamento térmico · Carga dinâmica equivalente

Gaiola

A gaiola padrão dos rolamentos para fusos é uma gaiola maciça de fibra, tipo janela (sufixo T), guiada no anel externo. A gaiola é adequada para temperaturas constantes de até 100 °C.

Aptidão para altas rotações

Neste caso a DIN732 TI (rotação térmica de referência) não é aplicável a estes rolamentos de precisão.

As rotações atingíveis para os rolamentos para fusos indicadas valem para os rolamentos elasticamente pré-carregados e sob baixa sollicitação. Os números de rotações para lubrificação com graxa são valores máximos atingidos, p.ex. com a graxa para rolamentos Arcanol L74V. Os valores para lubrificação com óleo se referem à lubrificação com quantidades mínimas, como p.ex. com lubrificação ar/óleo. Usando-se lubrificação refrigerada estes valores poderão até ser ultrapassados. Entretanto, com este tipo de lubrificação deve-se contar com um aumento de resistência ao giro, pela grande quantidade de óleo bombeada através do rolamento.

O número de rotações elevadas indicado para um rolamento individual não será alcançado se os rolamentos para fusos forem montados justapostos ou, para aumentar a rigidez, forem pré-carregados. A tabela mostra com quais fatores de redução deve ser calculado, nos rolamentos montados com rigidez e levemente pré-carregados.

▼ Redução do número de rotações com uma leve pré-carga e na montagem aos pares

montagem dos rolamentos	redução no número de rotações
	0,85 · n*
	0,75 · n*
	0,65 · n*

* Número de rotações atingível das tabelas de medidas. Na montagem aos pares na disposição em Tandem e pré-carga elástica, atinge-se aprox. 0,9 · n*.

Tratamento térmico

Os rolamentos FAG para fusos têm um tratamento térmico que possibilita uma aplicação a uma temperatura em serviço de até 150 °C. Os rolamentos com um diâmetro externo acima de 240 mm são dimensionalmente estáveis até 200 °C. Deverá ser observado o limite de temperatura da gaiola de fibra.

Carga dinâmica equivalente

Rolamentos para fusos com um ângulo de contato $\alpha = 15^\circ$ (sufixo C)

$$P = F_r \quad [\text{kN}] \text{ para } \frac{F_a}{F_r} \leq e$$

$$P = 0,44 \cdot F_r + Y \cdot F_a \quad [\text{kN}] \text{ para } \frac{F_a}{F_r} > e$$

No ângulo de contato reduzido $\alpha = 15^\circ$ o fator axial Y e o valor e dependem da relação

$$\frac{f_0 \cdot F_a}{i \cdot C_0}$$

$\frac{f_0 \cdot F_a}{i \cdot C_0}$	e	Y
0,3	0,4	1,4
0,5	0,43	1,31
0,9	0,45	1,23
1,6	0,48	1,16
3	0,52	1,08
6	0,56	1

f_0 o valor consta da tabela à página 205
 C_0 capacidade de carga estática do rolamento [kN]
 i quantidade de rolamentos que assumem a carga axial

Rolamentos para fusos com um ângulo de contato α de 25° (sufixo E)

$$P = F_r \quad [\text{kN}] \text{ para } \frac{F_a}{F_r} \leq 0,68$$

$$P = 0,41 \cdot F_r + 0,87 \cdot F_a \quad [\text{kN}] \text{ para } \frac{F_a}{F_r} > 0,68$$

Rolamentos FAG para fusos

Carga equivalente · Fator estático · Medidas de montagem · Sufixos

▼ Fator f_0 para rolamentos para fusos com um ângulo de contato $\alpha = 15^\circ$

índice do furo	Fator f_0				
	Série do rolamento				
	B719C	B70C	B72C	HSS719C HCS719C	HSS70C HCS70C
00	14,2	12,6	12,3	15,3	15,5
01	14,7	13,2	12,9	15,7	15,5
02	14,5	14,1	13,6	15,8	15,8
03	14,8	14,3	13,9	16	15,9
04	14,2	14,3	13,8	16,2	16,1
05	14,9	14,9	14,4	16,5	16,2
06	15,4	15,1	14,3	16,4	16,3
07	15,9	15,4	14,6	16,4	16,5
08	15,5	15,7	14,2	16,2	16,5
09	15,8	15,5	14,2	16,3	16,5
10	16	15,7	14,4	16,2	16,5
11	16	15,5	14,5	16,1	16,5
12	16,2	15,6	14,4	16,2	16,4
13	16,4	15,9	14,5	16,1	16,4
14	16,2	15,6	14,6	16,1	16,4
15	16,3	15,8	14,8	16,1	16,3
16	16,4	15,7	14,8	16,1	16,3
17	16,3	15,9	14,9	16	16,3
18	16,4	15,7	14,8	16	16,3
19	16,4	15,9	14,9	15,9	16,3
20	16,5	16	14,5	16	16,2
21	16,4	15,9	14,5	15,9	16,3
22	16,4	15,8	14,5	16	16,2
24	16,4	16	14,9	15,9	16,3
26	16,4	15,9	14,7	15,9	16,2
28	16,4	16	15		
30	16,3	16	15,3		
32	16,4	16,2	15,3		
34	16,5	15,9	15,4		
36	16,4	15,7	15,4		
38	16,4	15,9	15,2		
40	16,2	15,8	15,4		
44	16,4	15,7	15,3		
48	16,5	15,9			

Fator estático

Para um giro suficientemente silencioso dos rolamentos, o fator f_s deverá se situar acima de 3.

$$f_s = C_0/P_0$$

C_0 = capacidade de carga estática [kN], das tabelas de rolamentos, com mais rolamentos

$$C_0 = i \cdot C_{0, \text{rolamento individual}}$$

i = quantidade de rolamentos

P_0 = carga estática equivalente

Rolamentos para fusos com um ângulo de contato α de 15° (sufixo C)

$$P_0 = F_r \quad [\text{kN}] \text{ para } \frac{F_a}{F_r} \leq 1,09$$

$$P_0 = 0,5 \cdot F_r + 0,46 \cdot F_a \quad [\text{kN}] \text{ para } \frac{F_a}{F_r} > 1,09$$

Rolamentos para fusos com um ângulo de contato α de 25° (sufixo E)

$$P_0 = F_r \quad [\text{kN}] \text{ para } \frac{F_a}{F_r} \leq 1,3$$

$$P_0 = 0,5 \cdot F_r + 0,38 \cdot F_a \quad [\text{kN}] \text{ para } \frac{F_a}{F_r} > 1,3$$

Medidas de montagem

Indicações gerais para as medidas de montagem, vide à página 123.

Nas tabelas dos rolamentos está indicada a medida máxima do raio r_g e o diâmetro dos encostos.

Sufixos

C Ângulo de contato de 15°

E Ângulo de contato de 25°

P4S Classe de tolerância P4S

T Gaiola maciça de fibra, tipo janela

UL Execução universal para montagem aos pares, o par tem uma leve pré-carga nas disposições em O ou em X.

Rolamentos FAG para fusos

Os rolamentos podem atingir a durabilidade permanente, desde que $C_0/P_0 \geq 8$, vide pág. 41.

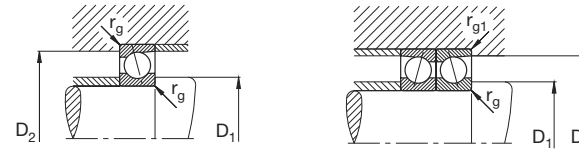
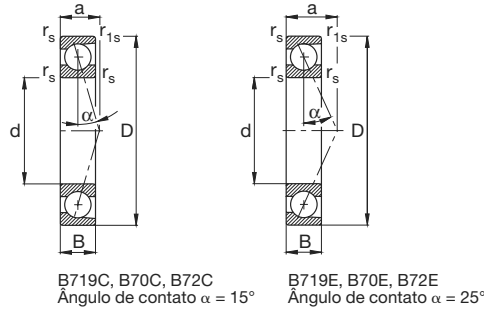

Eixo	Dimensão						Peso ≈ kg	Capacidade de carga		Rotação atingível		Designação Rolamento FAG	Medida de montagem			
	d mm	D	B	r_s min	r_{1s} min	a ≈		din. C	est. C_0	Graxa rpm	Óleo mínimo		D_1 h12 mm	D_2 H12	r_g máx	r_{g1} máx
10	10	22	6	0,3	0,15	5	0,01	3,9	1,8	70000	110000	B71900C.T.P4S.UL	12	19,5	0,3	0,1
	10	22	6	0,3	0,15	7	0,01	3,75	1,73	63000	95000	B71900E.T.P4S.UL	12	19,5	0,3	0,1
	10	26	8	0,3	0,3	6	0,02	5,3	2,5	60000	90000	B7000C.T.P4S.UL	13	22,5	0,3	0,1
	10	26	8	0,3	0,3	8	0,02	5,1	2,4	56000	85000	B7000E.T.P4S.UL	13	22,5	0,3	0,1
	10	30	9	0,6	0,6	7	0,03	6,95	3,35	53000	80000	B7200C.T.P4S.UL	14,5	26	0,6	0,6
	10	30	9	0,6	0,6	9	0,03	6,8	3,25	48000	70000	B7200E.T.P4S.UL	14,5	26	0,6	0,6
12	12	24	6	0,3	0,15	5	0,01	4,5	2,28	60000	90000	B71901C.T.P4S.UL	14	21,5	0,3	0,1
	12	24	6	0,3	0,15	7	0,01	4,3	2,2	56000	85000	B71901E.T.P4S.UL	14	21,5	0,3	0,1
	12	28	8	0,3	0,3	5	0,02	5,85	2,9	53000	80000	B7001C.T.P4S.UL	14,5	25,5	0,3	0,1
	12	28	8	0,3	0,3	6	0,02	5,6	2,8	50000	75000	B7001E.T.P4S.UL	14,5	25,5	0,3	0,1
	12	32	10	0,6	0,6	8	0,04	8	3,9	50000	75000	B7201C.T.P4S.UL	16	28	0,6	0,6
	12	32	10	0,6	0,6	10	0,04	7,65	3,75	45000	67000	B7201E.T.P4S.UL	16	28	0,6	0,6
15	15	28	7	0,3	0,15	6	0,01	5	2,9	50000	75000	B71902C.T.P4S.UL	18	25,5	0,3	0,1
	15	28	7	0,3	0,15	9	0,01	4,8	2,75	45000	67000	B71902E.T.P4S.UL	18	25,5	0,3	0,1
	15	32	9	0,3	0,3	8	0,03	6,2	3,4	48000	70000	B7002C.T.P4S.UL	18,5	28	0,3	0,1
	15	32	9	0,3	0,3	10	0,03	6	3,25	43000	63000	B7002E.T.P4S.UL	18,5	28	0,3	0,1
	15	35	11	0,6	0,6	9	0,04	9,65	5	45000	67000	B7202C.T.P4S.UL	18,5	31	0,6	0,6
	15	35	11	0,6	0,6	11	0,04	9,3	4,8	40000	60000	B7202E.T.P4S.UL	18,5	31	0,6	0,6
17	17	30	7	0,3	0,15	7	0,02	5,3	3,15	48000	70000	B71903C.T.P4S.UL	19,5	27	0,3	0,1
	17	30	7	0,3	0,15	9	0,02	5	3	43000	63000	B71903E.T.P4S.UL	19,5	27	0,3	0,1
	17	35	10	0,3	0,3	9	0,04	8,65	4,9	43000	63000	B7003C.T.P4S.UL	20	31,5	0,3	0,1
	17	35	10	0,3	0,3	11	0,04	8,3	4,75	38000	56000	B7003E.T.P4S.UL	20	31,5	0,3	0,1
	17	40	12	0,6	0,6	10	0,07	10,8	5,85	38000	56000	B7203C.T.P4S.UL	21,5	35	0,6	0,6
	17	40	12	0,6	0,6	13	0,07	10,4	5,6	36000	53000	B7203E.T.P4S.UL	21,5	35	0,6	0,6
20	20	37	9	0,3	0,15	8	0,04	9,15	5,5	38000	56000	B71904C.T.P4S.UL	22,5	34	0,3	0,1
	20	37	9	0,3	0,15	11	0,04	8,8	5,3	36000	53000	B71904E.T.P4S.UL	22,5	34	0,3	0,1
	20	42	12	0,6	0,6	10	0,07	10,4	6	36000	53000	B7004C.T.P4S.UL	24,5	37	0,6	0,3
	20	42	12	0,6	0,6	13	0,07	10	5,7	32000	48000	B7004E.T.P4S.UL	24,5	37	0,6	0,3
	20	47	14	1	1	12	0,11	14,6	8,15	32000	48000	B7204C.T.P4S.UL	25,5	41,5	1	1
	20	47	14	1	1	15	0,11	14	7,8	30000	45000	B7204E.T.P4S.UL	25,5	41,5	1	1
25	25	42	9	0,3	0,15	9	0,04	10	6,7	32000	48000	B71905C.T.P4S.UL	27,5	39	0,3	0,1
	25	42	9	0,3	0,15	12	0,04	9,5	6,4	30000	45000	B71905E.T.P4S.UL	27,5	39	0,3	0,1
	25	47	12	0,6	0,6	11	0,08	14,6	9,15	30000	45000	B7005C.T.P4S.UL	28,5	43	0,6	0,3
	25	47	12	0,6	0,6	14	0,08	13,7	8,65	28000	43000	B7005E.T.P4S.UL	28,5	43	0,6	0,3

Rolamentos FAG para fusos

Os rolamentos podem atingir a durabilidade permanente, desde que $C_0/P_0 \geq 8$, vide pág. 41.

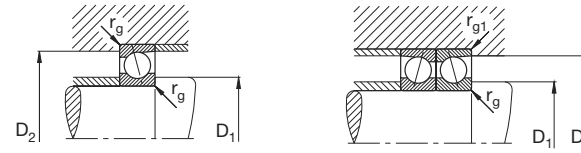
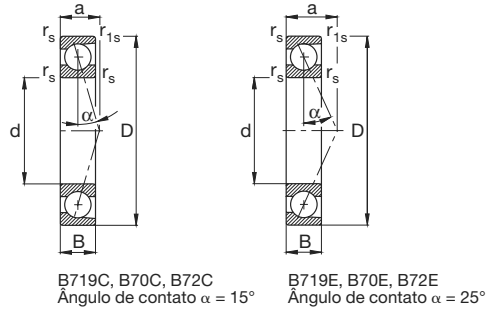

Eixo	Dimensão						Peso ≈ kg	Capacidade de carga		Rotação atingível		Designação Rolamento FAG	Medida de montagem			
	d mm	D	B	r_s min	r_{1s} min	a ≈		din. C	est. C_0	Graxa rpm	Óleo mínimo		D_1 h12 mm	D_2 H12	r_g máx	r_{g1} máx
25	25	52	15	1	1	13	0,13	15,6	9,3	28000	43000	B7205C.T.P4S.UL	30,5	46,5	1	1
	25	52	15	1	1	17	0,13	15	9	26000	40000	B7205E.T.P4S.UL	30,5	46,5	1	1
30	30	47	9	0,3	0,15	10	0,05	10,8	7,8	28000	43000	B71906C.T.P4S.UL	32,5	44	0,3	0,1
	30	47	9	0,3	0,15	14	0,05	10,2	7,35	26000	40000	B71906E.T.P4S.UL	32,5	44	0,3	0,1
	30	55	13	1	1	12	0,12	15	10,2	26000	40000	B7006C.T.P4S.UL	35,5	50	1	0,3
	30	55	13	1	1	17	0,12	14,3	9,8	24000	38000	B7006E.T.P4S.UL	35,5	50	1	0,3
	30	62	16	1	1	14	0,2	23,2	14,6	24000	38000	B7206C.T.P4S.UL	36,5	55,5	1	1
	30	62	16	1	1	19	0,2	22	14	22000	36000	B7206E.T.P4S.UL	36,5	55,5	1	1
35	35	55	10	0,6	0,3	11	0,08	14,3	10,8	24000	38000	B71907C.T.P4S.UL	39	51,5	0,6	0,1
	35	55	10	0,6	0,3	16	0,08	13,4	10,4	22000	36000	B71907E.T.P4S.UL	39	51,5	0,6	0,1
	35	62	14	1	1	14	0,16	19	13,7	22000	36000	B7007C.T.P4S.UL	40,5	56	1	0,3
	35	62	14	1	1	18	0,16	18,3	12,9	20000	34000	B7007E.T.P4S.UL	40,5	56	1	0,3
	35	72	17	1,1	1,1	16	0,28	30,5	20	20000	34000	B7207C.T.P4S.UL	42	64,5	1	1
	35	72	17	1,1	1,1	21	0,28	29	19	19000	32000	B7207E.T.P4S.UL	42	64,5	1	1
40	40	62	12	0,6	0,3	13	0,11	17,6	13,7	22000	36000	B71908C.T.P4S.UL	43,5	58	0,6	0,1
	40	62	12	0,6	0,3	18	0,11	16,6	13,2	20000	34000	B71908E.T.P4S.UL	43,5	58	0,6	0,1
	40	68	15	1	1	15	0,2	20,4	16	20000	34000	B7008C.T.P4S.UL	46	61,5	1	0,3
	40	68	15	1	1	20	0,2	19,6	15	19000	32000	B7008E.T.P4S.UL	46	61,5	1	0,3
	40	80	18	1,1	1,1	17	0,38	32	22,4	18000	30000	B7208C.T.P4S.UL	48,5	71	1	1
	40	80	18	1,1	1,1	23	0,38	30,5	21,6	17000	28000	B7208E.T.P4S.UL	48,5	71	1	1
45	45	68	12	0,6	0,3	14	0,13	18,6	15,6	19000	32000	B71909C.T.P4S.UL	49	63,5	0,6	0,1
	45	68	12	0,6	0,3	19	0,13	17,6	15	18000	30000	B71909E.T.P4S.UL	49	63,5	0,6	0,1
	45	75	16	1	1	16	0,24	27,5	21,2	18000	30000	B7009C.T.P4S.UL	50	69,5	1	0,3
	45	75	16	1	1	22	0,24	26,5	20	17000	28000	B7009E.T.P4S.UL	50	69,5	1	0,3
	45	85	19	1,1	1,1	18	0,4	40,5	29	17000	28000	B7209C.T.P4S.UL	52	77,5	1	1
	45	85	19	1,1	1,1	25	0,4	39	27,5	15000	24000	B7209E.T.P4S.UL	52	77,5	1	1
50	50	72	12	0,6	0,3	14	0,13	19	16,6	18000	30000	B71910C.T.P4S.UL	53,5	68	0,6	0,1
	50	72	12	0,6	0,3	20	0,13	18	15,6	16000	26000	B71910E.T.P4S.UL	53,5	68	0,6	0,1
	50	80	16	1	1	17	0,26	28,5	22,8	17000	28000	B7010C.T.P4S.UL	55	74,5	1	0,3
	50	80	16	1	1	23	0,26	27	21,6	15000	24000	B7010E.T.P4S.UL	55	74,5	1	0,3
	50	90	20	1,1	1,1	19	0,46	43	31,5	16000	26000	B7210C.T.P4S.UL	57	82,5	1	1
	50	90	20	1,1	1,1	26	0,45	40,5	30,5	14000	22000	B7210E.T.P4S.UL	57	82,5	1	1

Rolamentos FAG para fusos

Os rolamentos podem atingir a durabilidade permanente, desde que $C_0/P_0 \geq 8$, vide pág. 41.

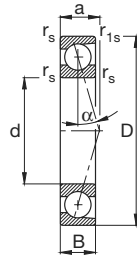

B719C, B70C, B72C
Ângulo de contato $\alpha = 15^\circ$

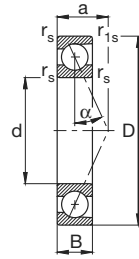

B719E, B70E, B72E
Ângulo de contato $\alpha = 25^\circ$

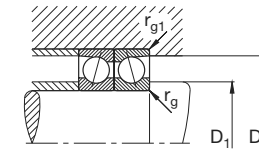
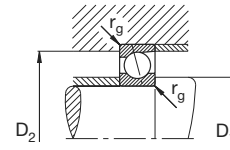

Eixo	Dimensão						Peso ≈ kg	Capacidade de carga		Rotação atingível		Designação Rolamento FAG	Medida de montagem			
	d mm	D	B	r_s min	r_{1s} min	a ≈		din. C	est. C_0	Graxa rpm	Óleo mínimo		D_1 h12 mm	D_2 H12	r_g máx	r_{g1} máx
55	55	80	13	1	0,3	16	0,18	22,8	20,4	16000	26000	B71911C.T.P4S.UL	59,5	75	0,6	0,3
	55	80	13	1	0,3	22	0,18	21,6	19,3	15000	24000	B71911E.T.P4S.UL	59,5	75	0,6	0,3
	55	90	18	1,1	1,1	19	0,37	38	31	15000	24000	B7011C.T.P4S.UL	61	83,5	1	0,6
	55	90	18	1,1	1,1	26	0,37	36	29	14000	22000	B7011E.T.P4S.UL	61	83,5	1	0,6
	55	100	21	1,5	1,5	21	0,61	53	40	14000	22000	B7211C.T.P4S.UL	63	91,5	1,5	1,5
	55	100	21	1,5	1,5	29	0,61	50	38	13000	20000	B7211E.T.P4S.UL	63	91,5	1,5	1,5
60	60	85	13	1	0,3	16	0,2	24	22,8	15000	24000	B71912C.T.P4S.UL	64,5	80	0,6	0,3
	60	85	13	1	0,3	23	0,2	22,8	21,6	14000	22000	B71912E.T.P4S.UL	64,5	80	0,6	0,3
	60	95	18	1,1	1,1	19	0,4	39	33,5	14000	22000	B7012C.T.P4S.UL	66	88,5	1	0,6
	60	95	18	1,1	1,1	27	0,4	36,5	31,5	13000	20000	B7012E.T.P4S.UL	66	88,5	1	0,6
	60	110	22	1,5	1,5	23	0,8	55	44	13000	20000	B7212C.T.P4S.UL	71	99,5	1,5	1,5
	60	110	22	1,5	1,5	31	0,79	52	42,5	12000	19000	B7212E.T.P4S.UL	71	99,5	1,5	1,5
65	65	90	13	1	0,3	17	0,2	24,5	24	14000	22000	B71913C.T.P4S.UL	69,5	85	0,6	0,3
	65	90	13	1	0,3	25	0,2	22,8	22,4	13000	20000	B71913E.T.P4S.UL	69,5	85	0,6	0,3
	65	100	18	1,1	1,1	20	0,42	40	35,5	13000	20000	B7013C.T.P4S.UL	71	93,5	1	0,6
	65	100	18	1,1	1,1	28	0,42	38	33,5	12000	19000	B7013E.T.P4S.UL	71	93,5	1	0,6
	65	120	23	1,5	1,5	24	1,01	67	54	12000	19000	B7213C.T.P4S.UL	76,5	108	1,5	1,5
	65	120	23	1,5	1,5	33	1,01	64	52	11000	18000	B7213E.T.P4S.UL	76,5	108	1,5	1,5
70	70	100	16	1	0,3	19	0,33	33,5	32,5	13000	20000	B71914C.T.P4S.UL	75	94,5	0,6	0,3
	70	100	16	1	0,3	28	0,33	31,5	31	12000	19000	B71914E.T.P4S.UL	75	94,5	0,6	0,3
	70	110	20	1,1	1,1	22	0,59	50	43	12000	19000	B7014C.T.P4S.UL	77	102,5	1	0,6
	70	110	20	1,1	1,1	31	0,59	46,5	41,5	11000	18000	B7014E.T.P4S.UL	77	102,5	1	0,6
	70	125	24	1,5	1,5	25	1,1	69,5	58,5	11000	18000	B7214C.T.P4S.UL	81,5	113	1,5	1,5
	70	125	24	1,5	1,5	35	1,1	65,5	56	10000	17000	B7214E.T.P4S.UL	81,5	113	1,5	1,5
75	75	105	16	1	0,3	20	0,35	34	34,5	12000	19000	B71915C.T.P4S.UL	80	99,5	0,6	0,3
	75	105	16	1	0,3	29	0,35	32	32,5	11000	18000	B71915E.T.P4S.UL	80	99,5	0,6	0,3
	75	115	20	1,1	1,1	23	0,62	51	46,5	12000	19000	B7015C.T.P4S.UL	82	107,5	1	0,6
	75	115	20	1,1	1,1	32	0,61	48	44	11000	18000	B7015E.T.P4S.UL	82	107,5	1	0,6
	75	130	25	1,5	1,5	26	1,21	72	63	11000	18000	B7215C.T.P4S.UL	86,5	118	1,5	1,5
	75	130	25	1,5	1,5	36	1,2	68	60	9500	16000	B7215E.T.P4S.UL	86,5	118	1,5	1,5
80	80	110	16	1	0,3	21	0,37	34,5	36	12000	19000	B71916C.T.P4S.UL	85	104,5	0,6	0,3
	80	110	16	1	0,3	30	0,37	32,5	34	11000	18000	B71916E.T.P4S.UL	85	104,5	0,6	0,3
	80	125	22	1,1	1,1	25	0,84	63	58,5	11000	18000	B7016C.T.P4S.UL	88	116,5	1	0,6
	80	125	22	1,1	1,1	35	0,83	60	55	9500	16000	B7016E.T.P4S.UL	88	116,5	1	0,6

Rolamentos FAG para fusos

Os rolamentos podem atingir a durabilidade permanente, desde que $C_0/P_0 \geq 8$, vide pág. 41.

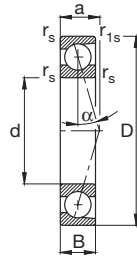

B719C, B70C, B72C
Ângulo de contato $\alpha = 15^\circ$

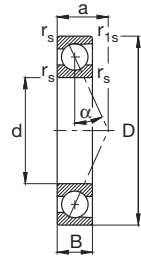

B719E, B70E, B72E
Ângulo de contato $\alpha = 25^\circ$

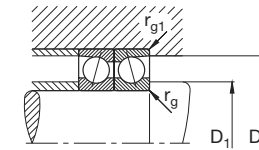
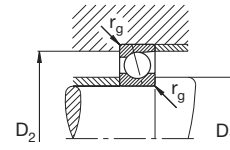

Eixo	Dimensão						Peso ≈ kg	Capacidade de carga		Rotação atingível		Designação Rolamento FAG	Medida de montagem			
	d mm	D	B	r_s min	r_{1s} min	a ≈		din. C	est. C_0	Graxa rpm	Óleo mínimo		D_1 h12 mm	D_2 H12	r_g máx	r_{g1} máx
80	80	140	26	2	2	28	1,43	93	78	10000	17000	B7216C.T.P4S.UL	90,5	129	2	2
	80	140	26	2	2	39	1,42	88	73,5	9000	15000	B7216E.T.P4S.UL	90,5	129	2	2
85	85	120	18	1,1	0,6	23	0,53	45	46,5	11000	18000	B71917C.T.P4S.UL	91	113,5	0,6	0,6
	85	120	18	1,1	0,6	33	0,52	42,5	44	9500	16000	B71917E.T.P4S.UL	91	113,5	0,6	0,6
	85	130	22	1,1	1,1	25	0,88	65,5	62	10000	17000	B7017C.T.P4S.UL	93	121,5	1	0,6
	85	130	22	1,1	1,1	36	0,88	62	58,5	9000	15000	B7017E.T.P4S.UL	93	121,5	1	0,6
	85	150	28	2	2	30	1,81	96,5	85	9000	15000	B7217C.T.P4S.UL	98,5	137	2	2
	85	150	28	2	2	42	1,8	91,5	80	8000	13000	B7217E.T.P4S.UL	98,5	137	2	2
90	90	125	18	1,1	0,6	23	0,56	45,5	49	10000	17000	B71918C.T.P4S.UL	96	118,5	0,6	0,6
	90	125	18	1,1	0,6	34	0,56	43	46,5	9000	15000	B71918E.T.P4S.UL	96	118,5	0,6	0,6
	90	140	24	1,5	1,5	27	1,14	76,5	72	9500	16000	B7018C.T.P4S.UL	99	130,5	1,5	0,6
	90	140	24	1,5	1,5	39	1,13	72	68	8500	14000	B7018E.T.P4S.UL	99	130,5	1,5	0,6
	90	160	30	2	2	32	2,2	122	104	8500	14000	B7218C.T.P4S.UL	103	147,5	2	2
	90	160	30	2	2	44	2,19	116	100	7500	12000	B7218E.T.P4S.UL	103	147,5	2	2
95	95	130	18	1,1	0,6	24	0,58	46,5	51	9500	16000	B71919C.T.P4S.UL	101	123,5	0,6	0,6
	95	130	18	1,1	0,6	35	0,57	44	48	8500	14000	B71919E.T.P4S.UL	101	123,5	0,6	0,6
	95	145	24	1,5	1,5	28	1,19	78	76,5	9000	15000	B7019C.T.P4S.UL	104	135,5	1,5	0,6
	95	145	24	1,5	1,5	40	1,18	75	72	8000	13000	B7019E.T.P4S.UL	104	135,5	1,5	0,6
	95	170	32	2,1	2,1	34	2,73	127	114	8000	13000	B7219C.T.P4S.UL	110	154,5	2	2
	95	170	32	2,1	2,1	47	2,72	122	108	7000	11000	B7219E.T.P4S.UL	110	154,5	2	2
100	100	140	20	1,1	0,6	26	0,78	58,5	64	9000	15000	B71920C.T.P4S.UL	108	133,5	0,6	0,6
	100	140	20	1,1	0,6	38	0,78	55	60	8000	13000	B71920E.T.P4S.UL	108	133,5	0,6	0,6
	100	150	24	1,5	1,5	29	1,24	81,5	81,5	8500	14000	B7020C.T.P4S.UL	109	140,5	1,5	0,6
	100	150	24	1,5	1,5	41	1,23	76,5	76,5	7500	12000	B7020E.T.P4S.UL	109	140,5	1,5	0,6
	100	180	34	2,1	2,1	36	3,21	156	137	7500	12000	B7220C.T.P4S.UL	114,5	165	2,1	2,1
	100	180	34	2,1	2,1	50	3,2	150	129	6700	10000	B7220E.T.P4S.UL	114,5	165	2,1	2,1
105	105	145	20	1,1	0,6	27	0,81	58,5	64	8500	14000	B71921C.T.P4S.UL	112	137,5	0,6	0,6
	105	145	20	1,1	0,6	39	0,81	55	60	7500	12000	B71921E.T.P4S.UL	112	137,5	0,6	0,6
	105	160	26	2	2	31	1,52	106	102	8000	13000	B7021C.T.P4S.UL	113	151,5	2	1
	105	160	26	2	2	44	1,51	102	98	7000	11000	B7021E.T.P4S.UL	113	151,5	2	1
	105	190	36	2,1	2,1	38	3,88	163	146	7000	11000	B7221C.T.P4S.UL	122	172,5	2,1	2,1
	105	190	36	2,1	2,1	52	3,88	156	140	6300	9500	B7221E.T.P4S.UL	122	172,5	2,1	2,1

Rolamentos FAG para fusos

Os rolamentos podem atingir a durabilidade permanente, desde que $C_0/P_0 \geq 8$, vide pág. 41.

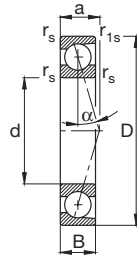

B719C, B70C, B72C
Ângulo de contato $\alpha = 15^\circ$

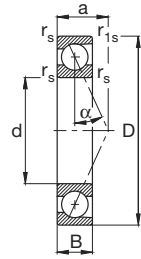

B719E, B70E, B72E
Ângulo de contato $\alpha = 25^\circ$

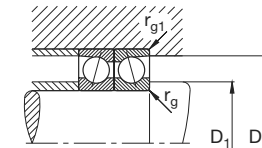
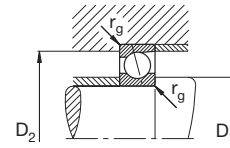

Eixo	Dimensão						Peso ≈ kg	Capacidade de carga		Rotação atingível		Designação Rolamento FAG	Medida de montagem			
	d mm	D	B	r_s min	r_{1s} min	a ≈		din. C	est. C_0	Graxa rpm	Óleo mínimo		D_1 h12 mm	D_2 H12	r_g máx	r_{g1} máx
110	110	150	20	1,1	0,6	27	0,85	58,5	67	8000	13000	B71922C.T.P4S.UL	117	142,5	0,6	0,6
	110	150	20	1,1	0,6	40	0,84	56	63	7500	12000	B71922E.T.P4S.UL	117	142,5	0,6	0,6
	110	170	28	2	2	33	1,94	110	110	7500	12000	B7022C.T.P4S.UL	120,5	159	2	1
	110	170	28	2	2	47	1,94	104	104	6700	10000	B7022E.T.P4S.UL	120,5	159	2	1
	110	200	38	2,1	2,1	40	4,59	163	150	6700	10000	B7222C.T.P4S.UL	129,5	180	2,1	2,1
	110	200	38	2,1	2,1	55	4,58	153	143	6000	9000	B7222E.T.P4S.UL	129,5	180	2,1	2,1
120	120	165	22	1,1	0,6	30	1,16	73,5	85	7000	11000	B71924C.T.P4S.UL	128	156,5	0,6	0,6
	120	165	22	1,1	0,6	44	1,16	69,5	80	6700	10000	B71924E.T.P4S.UL	128	156,5	0,6	0,6
	120	180	28	2	2	34	2,07	112	116	6700	10000	B7024C.T.P4S.UL	130,5	169	2	1
	120	180	28	2	2	49	2,06	106	110	6300	9500	B7024E.T.P4S.UL	130,5	169	2	1
	120	215	40	2,1	2,1	43	5,29	204	196	6000	9000	B7224C.T.P4S.UL	135,5	199	2,1	2,1
	120	215	40	2,1	2,1	59	5,27	196	186	5300	8000	B7224E.T.P4S.UL	135,5	199	2,1	2,1
130	130	180	24	1,5	0,6	33	1,52	86,5	100	6700	10000	B71926C.T.P4S.UL	139	170,5	0,6	0,6
	130	180	24	1,5	0,6	48	1,52	81,5	95	6000	9000	B71926E.T.P4S.UL	139	170,5	0,6	0,6
	130	200	33	2	2	39	3,15	143	150	6000	9000	B7026C.T.P4S.UL	142,5	187	2	1
	130	200	33	2	2	55	3,14	137	143	5600	8500	B7026E.T.P4S.UL	142,5	187	2	1
	130	230	40	3	3	44	6,1	212	216	5600	8500	B7226C.T.P4S.UL	148	211,5	2,5	2,5
	130	230	40	3	3	62	6,08	204	204	5000	7500	B7226E.T.P4S.UL	148	211,5	2,5	2,5
140	140	190	24	1,5	0,6	34	1,63	90	108	6000	9000	B71928C.T.P4S.UL	149	180,5	0,6	0,6
	140	190	24	1,5	0,6	50	1,62	85	102	5600	8500	B71928E.T.P4S.UL	149	180,5	0,6	0,6
	140	210	33	2	2	40	3,34	146	160	5600	8500	B7028C.T.P4S.UL	152,5	197	2	1
	140	210	33	2	2	57	3,33	140	150	5000	7500	B7028E.T.P4S.UL	152,5	197	2	1
	140	250	42	3	3	47	7,87	220	232	5000	7500	B7228C.T.P4S.UL	163	226,5	2,5	2,5
	140	250	42	3	3	66	7,85	212	224	4500	6700	B7228E.T.P4S.UL	163	226,5	2,5	2,5
150	150	210	28	2	1	38	2,49	122	143	5600	8500	B71930C.T.P4S.UL	160,5	199	1	1
	150	210	28	2	1	56	2,48	114	134	5000	7500	B71930E.T.P4S.UL	160,5	199	1	1
	150	225	35	2,1	2,1	43	3,99	183	193	5300	8000	B7030C.T.P4S.UL	162	212,5	2,1	1
	150	225	35	2,1	2,1	61	3,98	173	186	4800	7000	B7030E.T.P4S.UL	162	212,5	2,1	1
	150	270	45	3	3	51	10,1	228	255	4500	6700	B7230C.T.P4S.UL	178	241,5	2,5	2,5
	150	270	45	3	3	71	10,1	216	240	4000	6000	B7230E.T.P4S.UL	178	241,5	2,5	2,5
160	160	220	28	2	1	40	2,62	125	150	5000	7500	B71932C.T.P4S.UL	170,5	209	1	1
	160	220	28	2	1	58	2,61	116	140	4800	7000	B71932E.T.P4S.UL	170,5	209	1	1
	160	240	38	2,1	2,1	46	5,01	190	208	4800	7000	B7032C.T.P4S.UL	174,5	225	2	1
	160	240	38	2,1	2,1	66	4,99	176	196	4300	6300	B7032E.T.P4S.UL	174,5	225	2	1

Rolamentos FAG para fusos

Os rolamentos podem atingir a durabilidade permanente, desde que $C_0/P_0 \geq 8$, vide pág. 41.

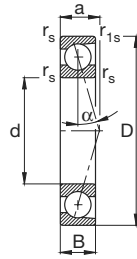

B719C, B70C, B72C
Ângulo de contato $\alpha = 15^\circ$

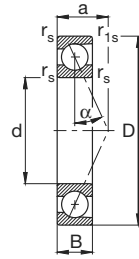

B719E, B70E, B72E
Ângulo de contato $\alpha = 25^\circ$

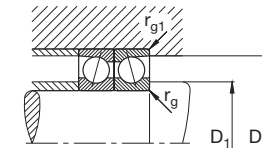
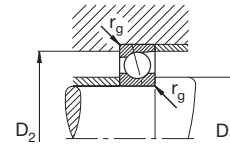

Eixo	Dimensão						Peso ≈ kg	Capacidade de carga		Rotação atingível		Designação Rolamento FAG	Medida de montagem			
	d mm	D	B	r_s min	r_{1s} min	a ≈		din. C	est. C_0	Graxa rpm	Óleo mínimo		D_1 h12 mm	D_2 H12	r_g máx	r_{g1} máx
160	160	290	48	3	3	54	12,9	245	285	4300	6300	B7232C.T.P4S.UL B7232E.T.P4S.UL	193	256,5	2,5	2,5
	160	290	48	3	3	76	12,9	232	270	3800	5600		193	256,5	2,5	2,5
170	170	230	28	2	1,5	41	2,78	129	163	4800	7000	B71934C.T.P4S.UL B71934E.T.P4S.UL	180,5	219	1	1
	170	230	28	2	1,5	61	2,77	122	150	4300	6300		180,5	219	1	1
	170	260	42	2,1	2,1	50	6,51	236	270	4500	6700	B7034C.T.P4S.UL B7034E.T.P4S.UL	183	246,5	2	1
	170	260	42	2,1	2,1	71	6,48	224	255	4000	6000		183	246,5	2	1
	170	310	52	4	4	58	15,6	300	360	3800	5600	B7234C.T.P4S.UL B7234E.T.P4S.UL	201,5	278	3	3
	170	310	52	4	4	82	15,6	280	345	3600	5300		201,5	278	3	3
180	180	250	33	2	1	45	4,13	163	204	4500	6700	B71936C.T.P4S.UL B71936E.T.P4S.UL	192,5	237	1	1
	180	250	33	2	1	67	4,11	156	193	4000	6000		192,5	237	1	1
	180	280	46	2,1	2,1	54	8,77	245	285	4000	6000	B7036C.T.P4S.UL B7036E.T.P4S.UL	198	261,5	2	1
	180	280	46	2,1	2,1	77	8,74	232	275	3800	5600		198	261,5	2	1
	180	320	52	4	4	60	16,3	305	390	3800	5600	B7236C.T.P4S.UL B7236E.T.P4S.UL	211,5	288	3	3
	180	320	52	4	4	84	16,3	290	365	3400	5000		211,5	288	3	3
190	190	260	33	2	1	47	4,31	166	212	4300	6300	B71938C.T.P4S.UL B71938E.T.P4S.UL	202,5	247	1	1
	190	260	33	2	1	69	4,29	156	200	3800	5600		202,5	247	1	1
	190	290	46	2,1	2,1	55	9,18	250	305	3800	5600	B7038C.T.P4S.UL B7038E.T.P4S.UL	208	271,5	2	1
	190	290	46	2,1	2,1	79	9,15	236	290	3600	5300		208	271,5	2	1
	190	340	55	4	4	63	20	315	415	3400	5000	B7238C.T.P4S.UL B7238E.T.P4S.UL	226,5	303	3	3
	190	340	55	4	4	89	19,9	300	390	3200	4800		226,5	303	3	3
200	200	280	38	2,1	1,1	51	6,03	204	255	3800	5600	B71940C.T.P4S.UL B71940E.T.P4S.UL	214,5	265	1	1
	200	280	38	2,1	1,1	75	6,01	193	240	3600	5300		214,5	265	1	1
	200	310	51	2,1	2,1	60	11,6	305	390	3600	5300	B7040C.T.P4S.UL B7040E.T.P4S.UL	216,5	293	2	1
	200	310	51	2,1	2,1	85	11,5	290	365	3200	4800		216,5	293	2	1
	200	360	58	4	4	67	24,1	325	440	3200	4800	B7240C.T.P4S.UL B7240E.T.P4S.UL	241,5	318	3	3
	200	360	58	4	4	94	24,1	310	415	3000	4500		241,5	318	3	3
220	220	300	38	2,1	1,1	54	6,57	216	285	3600	5300	B71944C.T.P4S.UL B71944E.T.P4S.UL	234,5	285	1	1
	220	300	38	2,1	1,1	80	6,55	204	270	3200	4800		234,5	285	1	1
	220	340	56	3	3	66	15,7	325	440	3200	4800	B7044C.T.P4S.UL B7044E.T.P4S.UL	241,5	318	2,5	1
	220	340	56	3	3	93	15,6	310	415	3000	4500		241,5	318	2,5	1
	220	400	65	4	4	74	33	400	560	2800	4300	B7244C.T.P4S.UL B7244E.T.P4S.UL	263,5	356	3	3
	220	400	65	4	4	104	32,9	380	540	2600	4000		263,5	356	3	3

Rolamentos FAG para fusos

Os rolamentos podem atingir a durabilidade permanente, desde que $C_0/P_0 \geq 8$, vide pág. 41.

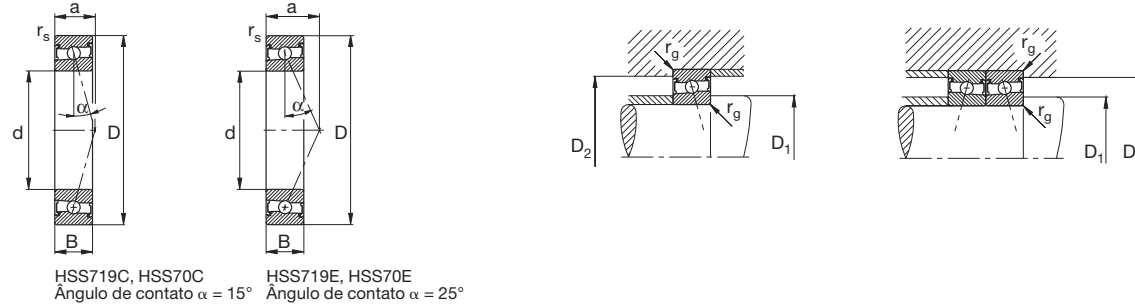

Eixo	Dimensão					Peso ≈ kg	Capacidade de carga din. C		Rotação atingível Graça rpm	Designação Rolamento FAG	Medida de montagem		
	d mm	D	B	r_s min	a ≈		est. C_0	kN			D_1 h12 mm	D_2 H12	r_g máx
10	10	22	6	0,3	5	0,01	1,96	1,1	90000	HSS71900C.T.P4S.UL	13,5	18	0,3
	10	22	6	0,3	7	0,01	1,86	1,04	75000	HSS71900E.T.P4S.UL	13,5	18	0,3
	10	26	8	0,3	6	0,02	2,75	1,6	80000	HSS7000C.T.P4S.UL	15	20,5	0,3
	10	26	8	0,3	8	0,02	2,6	1,5	67000	HSS7000E.T.P4S.UL	15	20,5	0,3
12	12	24	6	0,3	5	0,01	2,04	1,2	80000	HSS71901C.T.P4S.UL	15,5	20	0,3
	12	24	6	0,3	7	0,01	1,93	1,14	67000	HSS71901E.T.P4S.UL	15,5	20	0,3
	12	28	8	0,3	7	0,02	2,7	1,63	70000	HSS7001C.T.P4S.UL	17	22,5	0,3
	12	28	8	0,3	9	0,02	2,55	1,53	60000	HSS7001E.T.P4S.UL	17	22,5	0,3
15	15	28	7	0,3	6	0,01	2,8	1,76	67000	HSS71902C.T.P4S.UL	18,5	24	0,3
	15	28	7	0,3	9	0,01	2,65	1,66	56000	HSS71902E.T.P4S.UL	18,5	24	0,3
	15	32	9	0,3	8	0,03	3,75	2,45	60000	HSS7002C.T.P4S.UL	20	26,5	0,3
	15	32	9	0,3	10	0,03	3,55	2,32	50000	HSS7002E.T.P4S.UL	20	26,5	0,3
17	17	30	7	0,3	7	0,02	2,9	1,9	60000	HSS71903C.T.P4S.UL	20,5	26	0,3
	17	30	7	0,3	9	0,02	2,7	1,8	50000	HSS71903E.T.P4S.UL	20,5	26	0,3
	17	35	10	0,3	9	0,04	3,8	2,65	53000	HSS7003C.T.P4S.UL	22,5	29	0,3
	17	35	10	0,3	11	0,04	3,65	2,5	45000	HSS7003E.T.P4S.UL	22,5	29	0,3
20	20	37	9	0,3	8	0,04	3,9	2,85	50000	HSS71904C.T.P4S.UL	25	31,5	0,3
	20	37	9	0,3	11	0,04	3,75	2,7	43000	HSS71904E.T.P4S.UL	25	31,5	0,3
	20	42	12	0,6	10	0,07	6,2	4,55	45000	HSS7004C.T.P4S.UL	27	34,5	0,6
	20	42	12	0,6	13	0,07	5,85	4,3	38000	HSS7004E.T.P4S.UL	27	34,5	0,6
25	25	42	9	0,3	9	0,05	4,25	3,35	43000	HSS71905C.T.P4S.UL	30	36,5	0,3
	25	42	9	0,3	12	0,05	4	3,15	36000	HSS71905E.T.P4S.UL	30	36,5	0,3
	25	47	12	0,6	11	0,08	6,3	4,9	38000	HSS7005C.T.P4S.UL	32	39,5	0,6
	25	47	12	0,6	14	0,08	6	4,65	34000	HSS7005E.T.P4S.UL	32	39,5	0,6
30	30	47	9	0,3	10	0,05	6,4	5,2	36000	HSS71906C.T.P4S.UL	34,5	42	0,3
	30	47	9	0,3	14	0,05	6	4,9	32000	HSS71906E.T.P4S.UL	34,5	42	0,3
	30	55	13	1	12	0,12	8,8	7,1	32000	HSS7006C.T.P4S.UL	37,5	47	1
	30	55	13	1	16	0,12	8,3	6,7	28000	HSS7006E.T.P4S.UL	37,5	47	1
35	35	55	10	0,6	11	0,08	6,95	6,2	32000	HSS71907C.T.P4S.UL	41	48,5	0,6
	35	55	10	0,6	16	0,08	6,55	5,85	26000	HSS71907E.T.P4S.UL	41	48,5	0,6
	35	62	14	1	14	0,17	9,3	8,3	28000	HSS7007C.T.P4S.UL	43,5	53	1
	35	62	14	1	18	0,17	8,8	7,8	24000	HSS7007E.T.P4S.UL	43,5	53	1

Rolamentos FAG para fusos

Os rolamentos podem atingir a durabilidade permanente, desde que $C_0/P_0 \geq 8$, vide pág. 41.

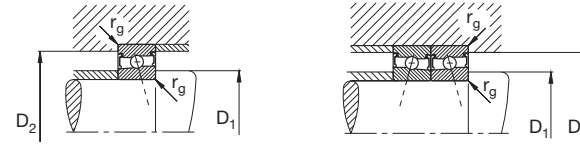
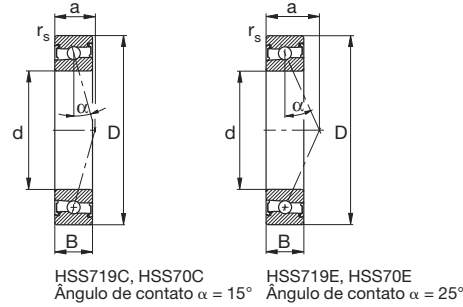

Eixo	Dimensão					Peso ≈ kg	Capacidade de carga din. C		Rotação atingível Graça rpm	Designação Rolamento FAG	Medida de montagem		
	d mm	D	B	r_s min	a ≈		kN	est. C_0			D_1 h12 mm	D_2 H12	r_g máx
40	40	62	12	0,6	13	0,12	7,2	6,95	28000	HSS71908C.T.P4S.UL	47	54,5	0,6
	40	62	12	0,6	18	0,12	6,8	6,4	24000	HSS71908E.T.P4S.UL	47	54,5	0,6
	40	68	15	1	15	0,21	10	9,3	26000	HSS7008C.T.P4S.UL	49	58,5	1
	40	68	15	1	20	0,21	9,3	8,65	22000	HSS7008E.T.P4S.UL	49	58,5	1
45	45	68	12	0,6	14	0,13	10	9,65	24000	HSS71909C.T.P4S.UL	51,5	61	0,6
	45	68	12	0,6	19	0,13	9,5	9	22000	HSS71909E.T.P4S.UL	51,5	61	0,6
	45	75	16	1	16	0,27	12,9	12,2	24000	HSS7009C.T.P4S.UL	54	65,5	1
	45	75	16	1	22	0,27	12,2	11,4	20000	HSS7009E.T.P4S.UL	54	65,5	1
50	50	72	12	0,6	14	0,13	10,4	10,2	22000	HSS71910C.T.P4S.UL	56	65,5	0,6
	50	72	12	0,6	20	0,13	9,8	9,65	20000	HSS71910E.T.P4S.UL	56	65,5	0,6
	50	80	16	1	17	0,3	13,4	13,2	22000	HSS7010C.T.P4S.UL	59	70,5	1
	50	80	16	1	23	0,29	12,5	12,2	18000	HSS7010E.T.P4S.UL	59	70,5	1
55	55	80	13	1	16	0,2	13,4	13,7	20000	HSS71911C.T.P4S.UL	61,5	73	0,6
	55	80	13	1	22	0,2	12,7	12,7	18000	HSS71911E.T.P4S.UL	61,5	73	0,6
	55	90	18	1,1	19	0,41	18,6	19	19000	HSS7011C.T.P4S.UL	65,5	79	1
	55	90	18	1,1	26	0,41	17,6	17,6	17000	HSS7011E.T.P4S.UL	65,5	79	1
60	60	85	13	1	16	0,22	14	14,6	19000	HSS71912C.T.P4S.UL	66,5	78	0,6
	60	85	13	1	23	0,22	13,2	13,4	17000	HSS71912E.T.P4S.UL	66,5	78	0,6
	60	95	18	1,1	19	0,45	19,3	20	18000	HSS7012C.T.P4S.UL	70,5	84	1
	60	95	18	1,1	27	0,45	18,3	19	15000	HSS7012E.T.P4S.UL	70,5	84	1
65	65	90	13	1	17	0,23	14,3	15,3	18000	HSS71913C.T.P4S.UL	71,5	83	0,6
	65	90	13	1	25	0,23	13,4	14,3	15000	HSS71913E.T.P4S.UL	71,5	83	0,6
	65	100	18	1,1	20	0,47	20	21,6	17000	HSS7013C.T.P4S.UL	75,5	89	1
	65	100	18	1,1	28	0,47	19	20	15000	HSS7013E.T.P4S.UL	75,5	89	1
70	70	100	16	1	19	0,35	18,3	20	16000	HSS71914C.T.P4S.UL	78,5	91	0,6
	70	100	16	1	28	0,35	17,3	18,6	14000	HSS71914E.T.P4S.UL	78,5	91	0,6
	70	110	20	1,1	22	0,64	26	28	16000	HSS7014C.T.P4S.UL	82	97,5	1
	70	110	20	1,1	31	0,64	24,5	26	13000	HSS7014E.T.P4S.UL	82	97,5	1
75	75	105	16	1	20	0,38	19	21,2	16000	HSS71915C.T.P4S.UL	83,5	96	0,6
	75	105	16	1	29	0,38	17,6	20	13000	HSS71915E.T.P4S.UL	83,5	96	0,6
	75	115	20	1,1	23	0,68	26,5	29	15000	HSS7015C.T.P4S.UL	87	102,5	1
	75	115	20	1,1	32	0,68	25	27	13000	HSS7015E.T.P4S.UL	87	102,5	1

Rolamentos FAG para fusos

Os rolamentos podem atingir a durabilidade permanente, desde que $C_0/P_0 \geq 8$, vide pág. 41.

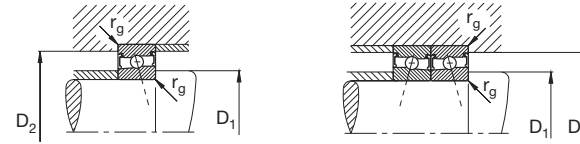
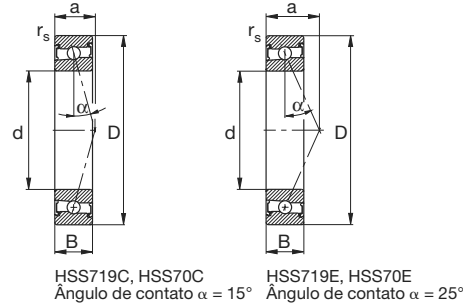

Eixo	Dimensão					Peso ≈ kg	Capacidade de carga din. C		Rotação atingível Graça rpm	Designação Rolamento FAG	Medida de montagem		
	d mm	D	B	r _s min	a ≈		est. C ₀	kN			D ₁ h12 mm	D ₂ H12	r _g máx
80	80	110	16	1	21	0,39	21,2	24	15000	HSS71916C.T.P4S.UL	88	101,5	0,6
	80	110	16	1	30	0,39	19,6	22,4	13000	HSS71916E.T.P4S.UL	88	101,5	0,6
	80	125	22	1,1	25	0,93	31,5	34,5	14000	HSS7016C.T.P4S.UL	93,5	111	1
	80	125	22	1,1	35	0,93	30	32,5	12000	HSS7016E.T.P4S.UL	93,5	111	1
85	85	120	18	1,1	23	0,58	22	26	14000	HSS71917C.T.P4S.UL	95,5	109	0,6
	85	120	18	1,1	33	0,58	20,4	24,5	12000	HSS71917E.T.P4S.UL	95,5	109	0,6
	85	130	22	1,1	25	0,97	32	36	13000	HSS7017C.T.P4S.UL	98,5	116	1
	85	130	22	1,1	36	0,97	30	33,5	11000	HSS7017E.T.P4S.UL	98,5	116	1
90	90	125	18	1,1	23	0,59	23,6	28,5	13000	HSS71918C.T.P4S.UL	100	114,5	0,6
	90	125	18	1,1	34	0,59	22,4	26,5	11000	HSS71918E.T.P4S.UL	100	114,5	0,6
	90	140	24	1,5	27	1,28	37,5	43	12000	HSS7018C.T.P4S.UL	105	124,5	1,5
	90	140	24	1,5	39	1,27	35,5	40	10000	HSS7018E.T.P4S.UL	105	124,5	1,5
95	95	130	18	1,1	24	0,61	24,5	30	12000	HSS71919C.T.P4S.UL	105	119,5	0,6
	95	130	18	1,1	35	0,61	22,8	28	10000	HSS71919E.T.P4S.UL	105	119,5	0,6
	95	145	24	1,5	28	1,33	38	44	11000	HSS7019C.T.P4S.UL	110	129,5	1,5
	95	145	24	1,5	40	1,33	35,5	41,5	9500	HSS7019E.T.P4S.UL	110	129,5	1,5
100	100	140	20	1,1	26	0,86	29	36	11000	HSS71920C.T.P4S.UL	112	127,5	0,6
	100	140	20	1,1	38	0,86	27,5	33,5	9500	HSS71920E.T.P4S.UL	112	127,5	0,6
	100	150	24	1,5	29	1,39	38	45,5	11000	HSS7020C.T.P4S.UL	115	134,5	1,5
	100	150	24	1,5	41	1,38	36	42,5	9000	HSS7020E.T.P4S.UL	115	134,5	1,5
105	105	145	20	1,1	27	0,9	30	38	11000	HSS71921C.T.P4S.UL	117	132,5	0,6
	105	145	20	1,1	39	0,9	28	35,5	9000	HSS71921E.T.P4S.UL	117	132,5	0,6
	105	160	26	2	31	1,71	49	58,5	10000	HSS7021C.T.P4S.UL	121	143,5	2
	105	160	26	2	44	1,71	46,5	54	8500	HSS7021E.T.P4S.UL	121	143,5	2
110	110	150	20	1,1	27	0,93	34,5	44	10000	HSS71922C.T.P4S.UL	121	138,5	0,6
	110	150	20	1,1	40	0,93	32,5	40,5	9000	HSS71922E.T.P4S.UL	121	138,5	0,6
	110	170	28	2	33	2,17	50	60	9500	HSS7022C.T.P4S.UL	128,5	151	2
	110	170	28	2	47	2,17	46,5	56	8000	HSS7022E.T.P4S.UL	128,5	151	2
120	120	165	22	1,1	30	1,3	36,5	48	9000	HSS71924C.T.P4S.UL	133,5	151	0,6
	120	165	22	1,1	44	1,3	34	45	8000	HSS71924E.T.P4S.UL	133,5	151	0,6
	120	180	28	2	34	2,33	51	63	8500	HSS7024C.T.P4S.UL	138,5	161	2
	120	180	28	2	49	2,33	48	58,5	7500	HSS7024E.T.P4S.UL	138,5	161	2

Rolamentos FAG para fusos

Os rolamentos podem atingir a durabilidade permanente, desde que $C_0/P_0 \geq 8$, vide pág. 41.

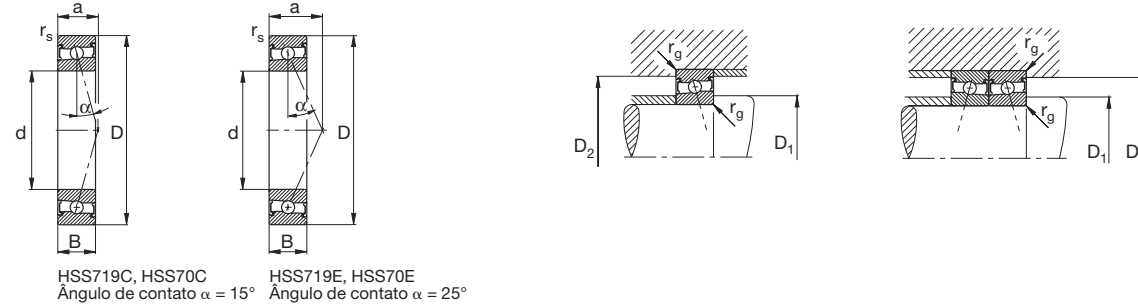

Eixo	Dimensão					Peso \approx kg	Capacidade de carga		Rotação atingível Graxa rpm	Designação Rolamento FAG	Medida de montagem		
	d mm	D	B	r_s min	a \approx		din. C	est. C_0			D_1 h12 mm	D_2 H12	r_g máx
130	130	180	24	1,5	33	1,71	41,5	56	8500	HSS71926C.T.P4S.UL	145	164,5	0,6
	130	180	24	1,5	48	1,71	39	52	7000	HSS71926E.T.P4S.UL	145	164,5	0,6
	130	200	33	2	39	3,52	65,5	83	7500	HSS7026C.T.P4S.UL	152	177,5	2
	130	200	33	2	55	3,51	62	78	6700	HSS7026E.T.P4S.UL	152	177,5	2

Rolamentos FAG para fusos com esferas de cerâmica

Os rolamentos podem atingir a durabilidade permanente, desde que $C_0/P_0 \geq 8$, vide pág. 41.

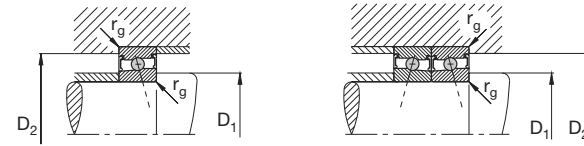
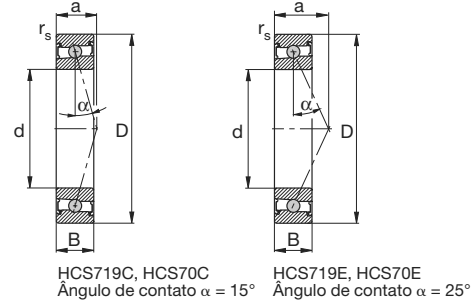

Eixo	Dimensão					Peso ≈ kg	Capacidade de carga din. C		Rotação atingível Graça rpm	Designação Rolamento FAG	Medida de montagem		
	d mm	D	B	r_s min	a ≈		kN	est. C_0			D_1 h12 mm	D_2 H12	r_g máx
10	10	22	6	0,3	5	0,01	1,37	0,76	100000	HCS71900C.T.P4S.UL	13,5	18	0,3
	10	22	6	0,3	7	0,01	1,29	0,72	85000	HCS71900E.T.P4S.UL	13,5	18	0,3
	10	26	8	0,3	6	0,02	1,9	1,1	90000	HCS7000C.T.P4S.UL	15	20,5	0,3
	10	26	8	0,3	8	0,02	1,8	1,06	75000	HCS7000E.T.P4S.UL	15	20,5	0,3
12	12	24	6	0,3	5	0,01	1,4	0,83	90000	HCS71901C.T.P4S.UL	15,5	20	0,3
	12	24	6	0,3	7	0,01	1,34	0,8	75000	HCS71901E.T.P4S.UL	15,5	20	0,3
	12	28	8	0,3	7	0,02	1,86	1,12	80000	HCS7001C.T.P4S.UL	17	22,5	0,3
	12	28	8	0,3	9	0,02	1,76	1,08	70000	HCS7001E.T.P4S.UL	17	22,5	0,3
15	15	28	7	0,3	6	0,01	1,93	1,22	75000	HCS71902C.T.P4S.UL	18,5	24	0,3
	15	28	7	0,3	9	0,01	1,83	1,16	63000	HCS71902E.T.P4S.UL	18,5	24	0,3
	15	32	9	0,3	8	0,03	2,6	1,7	70000	HCS7002C.T.P4S.UL	20	26,5	0,3
	15	32	9	0,3	10	0,03	2,45	1,6	60000	HCS7002E.T.P4S.UL	20	26,5	0,3
17	17	30	7	0,3	7	0,02	2	1,34	70000	HCS71903C.T.P4S.UL	20,5	26	0,3
	17	30	7	0,3	9	0,02	1,9	1,27	60000	HCS71903E.T.P4S.UL	20,5	26	0,3
	17	35	10	0,3	9	0,04	2,65	1,83	63000	HCS7003C.T.P4S.UL	22,5	29	0,3
	17	35	10	0,3	11	0,04	2,5	1,73	53000	HCS7003E.T.P4S.UL	22,5	29	0,3
20	20	37	9	0,3	8	0,04	2,7	1,96	56000	HCS71904C.T.P4S.UL	25	31,5	0,3
	20	37	9	0,3	11	0,04	2,55	1,86	48000	HCS71904E.T.P4S.UL	25	31,5	0,3
	20	42	12	0,6	10	0,07	4,3	3,2	53000	HCS7004C.T.P4S.UL	27	34,5	0,6
	20	42	12	0,6	13	0,07	4,05	3	45000	HCS7004E.T.P4S.UL	27	34,5	0,6
25	25	42	9	0,3	9	0,05	2,9	2,36	48000	HCS71905C.T.P4S.UL	30	36,5	0,3
	25	42	9	0,3	12	0,05	2,75	2,2	40000	HCS71905E.T.P4S.UL	30	36,5	0,3
	25	47	12	0,6	11	0,09	4,3	3,45	45000	HCS7005C.T.P4S.UL	32	39,5	0,6
	25	47	12	0,6	14	0,09	4,05	3,25	38000	HCS7005E.T.P4S.UL	32	39,5	0,6
30	30	47	9	0,3	10	0,05	4,4	3,65	43000	HCS71906C.T.P4S.UL	34,5	42	0,3
	30	47	9	0,3	14	0,05	4,15	3,45	36000	HCS71906E.T.P4S.UL	34,5	42	0,3
	30	55	13	1	12	0,12	6	4,9	38000	HCS7006C.T.P4S.UL	37,5	47	1
	30	55	13	1	16	0,12	5,7	4,65	32000	HCS7006E.T.P4S.UL	37,5	47	1
35	35	55	10	0,6	11	0,08	4,8	4,4	36000	HCS71907C.T.P4S.UL	41	48,5	0,6
	35	55	10	0,6	16	0,08	4,5	4,05	30000	HCS71907E.T.P4S.UL	41	48,5	0,6
	35	62	14	1	14	0,17	6,4	5,85	34000	HCS7007C.T.P4S.UL	43,5	53	1
	35	62	14	1	18	0,17	6,1	5,4	28000	HCS7007E.T.P4S.UL	43,5	53	1

Rolamentos FAG para fusos

com esferas de cerâmica

Os rolamentos podem atingir a durabilidade permanente, desde que $C_0/P_0 \geq 8$, vide pág. 41.

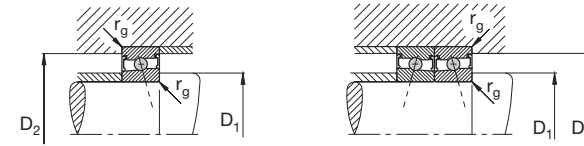
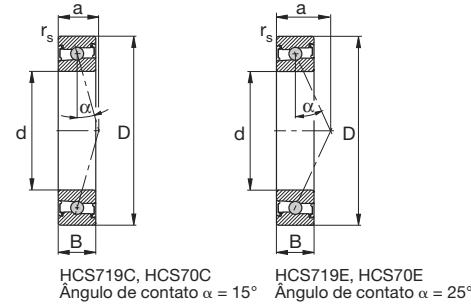

Eixo	Dimensão					Peso ≈ kg	Capacidade de carga din. C		Rotação atingível Graxa rpm	Designação Rolamento FAG	Medida de montagem		
	d mm	D	B	r_s min	a ≈		est. C_0	kN			D_1 h12 mm	D_2 H12	r_g máx
40	40	62	12	0,6	13	0,12	5	4,8	32000	HCS71908C.T.P4S.UL	47	54,5	0,6
	40	62	12	0,6	18	0,12	4,75	4,5	28000	HCS71908E.T.P4S.UL	47	54,5	0,6
	40	68	15	1	15	0,21	6,8	6,55	30000	HCS7008C.T.P4S.UL	49	58,5	1
	40	68	15	1	20	0,21	6,4	6,1	26000	HCS7008E.T.P4S.UL	49	58,5	1
45	45	68	12	0,6	14	0,14	6,95	6,7	28000	HCS71909C.T.P4S.UL	51,5	61	0,6
	45	68	12	0,6	19	0,14	6,55	6,3	24000	HCS71909E.T.P4S.UL	51,5	61	0,6
	45	75	16	1	16	0,25	8,8	8,5	26000	HCS7009C.T.P4S.UL	54	65,5	1
	45	75	16	1	22	0,25	8,3	8	24000	HCS7009E.T.P4S.UL	54	65,5	1
50	50	72	12	0,6	14	0,14	7,1	7,2	26000	HCS71910C.T.P4S.UL	56	65,5	0,6
	50	72	12	0,6	20	0,14	6,7	6,7	22000	HCS71910E.T.P4S.UL	56	65,5	0,6
	50	80	16	1	17	0,27	9,15	9,15	24000	HCS7010C.T.P4S.UL	59	70,5	1
	50	80	16	1	23	0,27	8,65	8,5	22000	HCS7010E.T.P4S.UL	59	70,5	1
55	55	80	13	1	16	0,17	9,3	9,5	24000	HCS71911C.T.P4S.UL	61,5	73	0,6
	55	80	13	1	22	0,17	8,8	8,8	20000	HCS71911E.T.P4S.UL	61,5	73	0,6
	55	90	18	1,1	19	0,35	12,9	13,2	22000	HCS7011C.T.P4S.UL	65,5	79	1
	55	90	18	1,1	26	0,35	12,2	12,2	19000	HCS7011E.T.P4S.UL	65,5	79	1
60	60	85	13	1	16	0,19	9,65	10	22000	HCS71912C.T.P4S.UL	66,5	78	0,6
	60	85	13	1	23	0,19	9	9,5	19000	HCS71912E.T.P4S.UL	66,5	78	0,6
	60	95	18	1,1	19	0,39	13,4	14	20000	HCS7012C.T.P4S.UL	70,5	84	1
	60	95	18	1,1	27	0,39	12,7	13,2	18000	HCS7012E.T.P4S.UL	70,5	84	1
65	65	90	13	1	17	0,19	9,8	10,8	20000	HCS71913C.T.P4S.UL	71,5	83	0,6
	65	90	13	1	25	0,19	9,3	10	18000	HCS71913E.T.P4S.UL	71,5	83	0,6
	65	100	18	1,1	20	0,4	13,7	15	20000	HCS7013C.T.P4S.UL	75,5	89	1
	65	100	18	1,1	28	0,4	12,9	14	17000	HCS7013E.T.P4S.UL	75,5	89	1
70	70	100	16	1	19	0,32	12,7	14	19000	HCS71914C.T.P4S.UL	78,5	91	0,6
	70	100	16	1	28	0,32	12	13,2	16000	HCS71914E.T.P4S.UL	78,5	91	0,6
	70	110	20	1,1	22	0,61	18	19,6	18000	HCS7014C.T.P4S.UL	82	97,5	1
	70	110	20	1,1	31	0,61	17	18,3	15000	HCS7014E.T.P4S.UL	82	97,5	1
75	75	105	16	1	20	0,35	12,9	15	18000	HCS71915C.T.P4S.UL	83,5	96	0,6
	75	105	16	1	29	0,35	12,2	13,7	15000	HCS71915E.T.P4S.UL	83,5	96	0,6
	75	115	20	1,1	23	0,65	18,3	20	17000	HCS7015C.T.P4S.UL	87	102,5	1
	75	115	20	1,1	32	0,64	17,3	18,6	15000	HCS7015E.T.P4S.UL	87	102,5	1

Rolamentos FAG para fusos com esferas de cerâmica

Os rolamentos podem atingir a durabilidade permanente, desde que $C_0/P_0 \geq 8$, vide pág. 41.

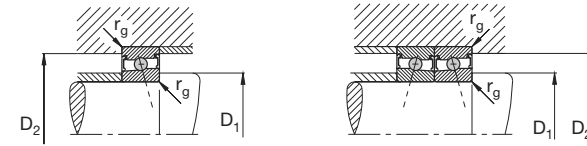
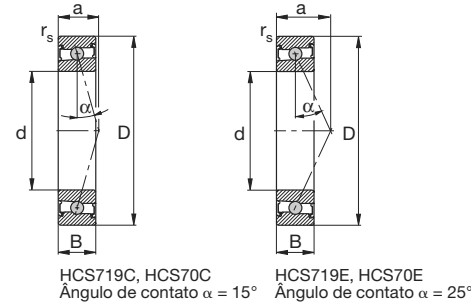

Eixo	Dimensão					Peso ≈ kg	Capacidade de carga din. C		Rotação atingível Graxa rpm	Designação Rolamento FAG	Medida de montagem		
	d mm	D	B	r_s min	a ≈		kN	est. C_0			D_1 h12 mm	D_2 H12	r_g máx
80	80	110	16	1	21	0,32	14,6	16,6	17000	HCS71916C.T.P4S.UL	88	101,5	0,6
	80	110	16	1	30	0,32	13,7	15,6	15000	HCS71916E.T.P4S.UL	88	101,5	0,6
	80	125	22	1,1	25	0,87	21,6	24,5	16000	HCS7016C.T.P4S.UL	93,5	111	1
	80	125	22	1,1	35	0,87	20,4	22,8	13000	HCS7016E.T.P4S.UL	93,5	111	1
85	85	120	18	1,1	23	0,51	15	18	16000	HCS71917C.T.P4S.UL	95,5	109	0,6
	85	120	18	1,1	33	0,51	14,3	17	13000	HCS71917E.T.P4S.UL	95,5	109	0,6
	85	130	22	1,1	25	0,92	22	25	15000	HCS7017C.T.P4S.UL	98,5	116	1
	85	130	22	1,1	36	0,92	20,8	23,2	13000	HCS7017E.T.P4S.UL	98,5	116	1
90	90	125	18	1,1	23	0,59	16,3	19,6	15000	HCS71918C.T.P4S.UL	100	114,5	0,6
	90	125	18	1,1	34	0,59	15,6	18,6	13000	HCS71918E.T.P4S.UL	100	114,5	0,6
	90	140	24	1,5	27	1,19	26	30	14000	HCS7018C.T.P4S.UL	105	124,5	1,5
	90	140	24	1,5	39	1,19	24,5	28	12000	HCS7018E.T.P4S.UL	105	124,5	1,5
95	95	130	18	1,1	24	0,61	17	20,8	14000	HCS71919C.T.P4S.UL	105	119,5	0,6
	95	130	18	1,1	35	0,61	16	19,3	12000	HCS71919E.T.P4S.UL	105	119,5	0,6
	95	145	24	1,5	28	1,24	26	31	13000	HCS7019C.T.P4S.UL	110	129,5	1,5
	95	145	24	1,5	40	1,24	24,5	28,5	11000	HCS7019E.T.P4S.UL	110	129,5	1,5
100	100	140	20	1,1	26	0,82	20,4	25	13000	HCS71920C.T.P4S.UL	112	127,5	0,6
	100	140	20	1,1	38	0,82	19	23,6	11000	HCS71920E.T.P4S.UL	112	127,5	0,6
	100	150	24	1,5	29	1,29	26,5	31,5	12000	HCS7020C.T.P4S.UL	115	134,5	1,5
	100	150	24	1,5	41	1,29	25	30	11000	HCS7020E.T.P4S.UL	115	134,5	1,5
105	105	145	20	1,1	27	0,85	20,8	26,5	12000	HCS71921C.T.P4S.UL	117	132,5	0,6
	105	145	20	1,1	39	0,85	19,6	24,5	11000	HCS71921E.T.P4S.UL	117	132,5	0,6
	105	160	26	2	31	1,59	34	40,5	12000	HCS7021C.T.P4S.UL	121	143,5	2
	105	160	26	2	44	1,59	32	38	10000	HCS7021E.T.P4S.UL	121	143,5	2
110	110	150	20	1,1	27	0,86	24	30,5	12000	HCS71922C.T.P4S.UL	121	138,5	0,6
	110	150	20	1,1	40	0,86	22,8	28,5	10000	HCS71922E.T.P4S.UL	121	138,5	0,6
	110	170	28	2	33	2,05	34,5	41,5	11000	HCS7022C.T.P4S.UL	128,5	151	2
	110	170	28	2	47	2,05	32,5	39	9000	HCS7022E.T.P4S.UL	128,5	151	2
120	120	165	22	1,1	30	1,22	25	33,5	11000	HCS71924C.T.P4S.UL	133,5	151	0,6
	120	165	22	1,1	44	1,22	23,6	31	9000	HCS71924E.T.P4S.UL	133,5	151	0,6
	120	180	28	2	34	2,2	35,5	44	10000	HCS7024C.T.P4S.UL	138,5	161	2
	120	180	28	2	49	2,2	33,5	41,5	8500	HCS7024E.T.P4S.UL	138,5	161	2

Rolamentos FAG para fusos com esferas de cerâmica

Os rolamentos podem atingir a durabilidade permanente, desde que $C_0/P_0 \geq 8$, vide pág. 41.

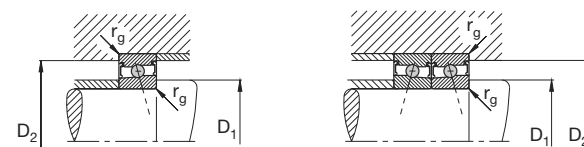
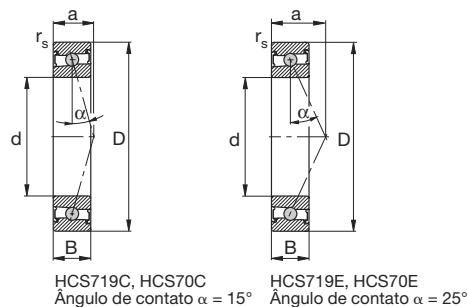

Eixo	Dimensão					Peso ≈ kg	Capacidade de carga din. C		Rotação atingível Graxa rpm	Designação Rolamento FAG	Medida de montagem		
	d mm	D	B	rs min	a ≈		kN	est. C ₀			D ₁ h12 mm	D ₂ H12	rg máx
130	130	180	24	1,5	33	1,59	29	39	9500	HCS71926C.T.P4S.UL	145	164,5	0,6
	130	180	24	1,5	48	1,59	27	36,5	8000	HCS71926E.T.P4S.UL	145	164,5	0,6
	130	200	33	2	39	3,52	45,5	58,5	9000	HCS7026C.T.P4S.UL	152	177,5	2
	130	200	33	2	55	3,51	42,5	54	7500	HCS7026E.T.P4S.UL	152	177,5	2

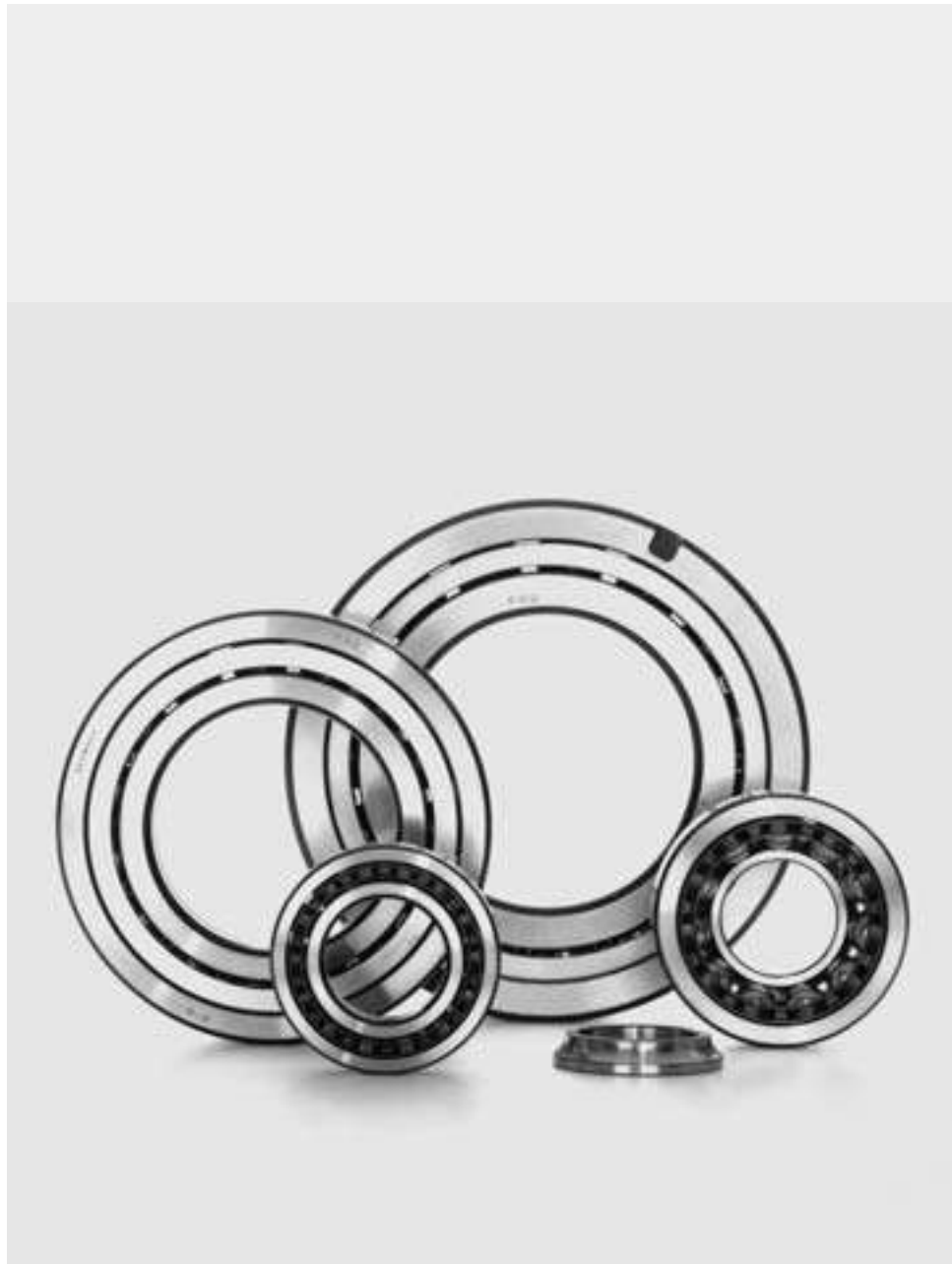

Os rolamentos de quatro pistas são rolamentos de contato angular de uma carreira de esferas, que admitem cargas axiais em ambos os sentidos e reduzida carga radial. Para um atrito reduzido, principalmente sob alto número de rotações, é necessária uma carga axial mínima (vide o capítulo “Carga dinâmica equivalente”).

O anel interno dos rolamentos de quatro pistas é bipartido, tornando possível alojar uma grande quantidade de esferas. O anel externo com a coroa de esferas e as metades do anel interno podem ser montadas separadamente. A adaptabilidade angular é muito pequena.

Normas

Rolamentos de contato angular de esferas (rolamentos de quatro pistas) DIN 628 parte 4

Execução básica

A alta capacidade de carga em sentido axial é obtida pela grande quantidade de esferas, pelos altos rebordos das pistas e pelo ângulo de contato de 35°.

Os rolamentos de quatro pistas, que são montados como rolamentos axiais, recebem na caixa um ajuste muito livre, para que não sejam solicitados radialmente.

Para a fixação dos anéis externos, os rolamentos de quatro pistas maiores têm 2 ranhuras de fixação (sufixo N2).

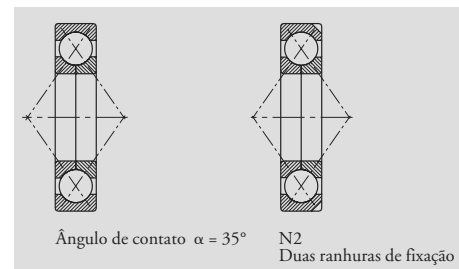

Tolerâncias

Os rolamentos da execução básica são produzidos com tolerância normal.

Tolerâncias: Rolamentos radiais, página 56.

Folga

Os rolamentos da execução básica têm folga normal. Os rolamentos com folga maior (sufixo C3) são fornecidos sob consulta.

Folga axial: rolamentos de quatro pistas, pág. 78

Gaiolas

A maioria dos rolamentos de quatro pistas têm uma gaiola maciça de latão (sufixo MPA). Estas gaiolas tipo janela são guiadas no anel externo.

Os rolamentos de quatro pistas com gaiolas de Poliamida 66 reforçada com fibra de vidro têm o sufixo TVP. As gaiolas de Poliamida 66 reforçadas com fibra de vidro são adequadas para temperaturas constantes de até 120 °C. Na lubrificação com óleo, os aditivos nele contidos podem influir na durabilidade da gaiola. Também o óleo envelhecido pode influir na durabilidade da gaiola, sob temperaturas mais altas, de modo que deve ser observado o prazo para a troca do óleo, vide à página 85.

▼ Gaiolas standard dos rolamentos de quatro pistas

Série	Gaiola maciça de latão (MPA) Código do furo	Gaiola de poliamida (TVP)
QJ2	até 07, 10, 13, de 16	08, 09, 11, 12, 14, 15
QJ3	04, ab 10	05 até 09

Outras execuções de gaiolas, sob consulta. Nestas gaiolas, a aptidão para um alto número de rotações e para altas temperaturas, bem como a capacidade de carga podem desviar das indicações para os rolamentos com gaiolas padrão.

Aptidão para altas rotações

Os rolamentos de quatro pistas atingem altas rotações, quando solicitados exclusivamente no sentido axial. O esboço da DIN 732 não fornece uma rotação de referência (térmica) para estes rolamentos. Portanto, nas tabelas são dados somente os limites de rotação, vide à página 87. Os valores valem para lubrificação em banho de óleo e só podem ser ultrapassados após consulta à FAG.

Rolamentos FAG de quatro pistas

Tratamento térmico · Carga equivalente · Sufixos · Medidas de montagem

Tratamento térmico

Os rolamentos FAG de quatro pistas têm um tratamento térmico que possibilita uma aplicação a uma temperatura em serviço de até 150 °C. Os rolamentos com um diâmetro externo acima de 240 mm são dimensionalmente estáveis até 200 °C. Deverá ser observado o limite de temperatura do material da gaiola.

Carga dinâmica equivalente

$$P = F_r + 0,66 \cdot F_a \quad [\text{kN}] \text{ para } \frac{F_a}{F_r} \leq 0,95$$

$$P = 0,6 \cdot F_r + 1,07 \cdot F_a \quad [\text{kN}] \text{ para } \frac{F_a}{F_r} > 0,95$$

Para que o atrito não se eleve no rolamento de quatro pistas, a força axial deve ser de tal forma que as esferas sempre só tenham contato em dois pontos.

Este será o caso quando $F_a \geq 1,2 \cdot F_r$.

Carga estática equivalente

$$P_0 = F_r + 0,58 \cdot F_a \quad [\text{kN}]$$

Sufixos

- MPA Gaiola maciça de latão, guiada no anel externo
- N2 Duas ranhuras de fixação
- TVP Gaiola maciça, tipo janela, de poliamida reforçada com fibra de vidro, guiada pelas esferas

Medidas de montagem

O encosto lateral das peças contíguas deve ser de tal tamanho que, mesmo com a máxima dimensão de canto, ainda sobre suficiente superfície de encosto. Nas tabelas dos rolamentos estão indicados a medida máxima do raio r_g e o diâmetro

Rolamentos FAG de quatro pistas

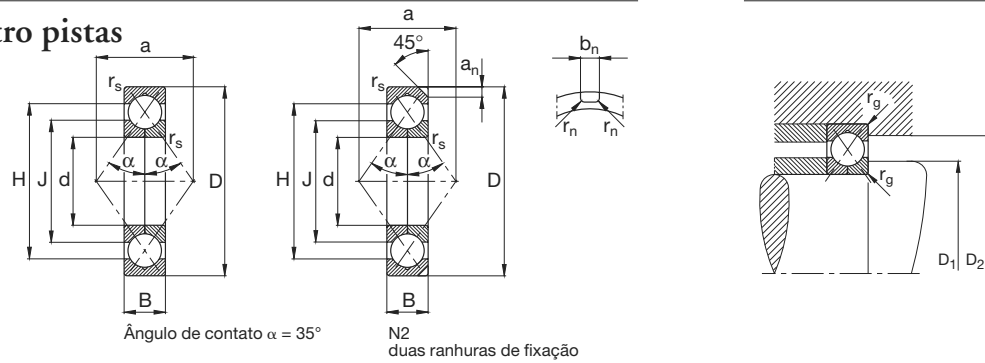

Os rolamentos podem atingir a durabilidade permanente, desde que $C_0/P_0 \geq 8$, vide pág. 41.

Eixo	Dimensão							Peso ≈ kg	Capacidade de carga			Limite de rotação rpm	Designação Rolamento FAG	Medida de montagem		
	d mm	D	B	r_s min	H ≈	J ≈	a ≈		a_n	b_n	r_n			C	est. C_0	D_1 min mm
20	20	52	15	1,1	41,4	30,6	26	0,184	30	19,6	28000	QJ304MPA	27	45	1	
25	25	52	15	1	43,1	34,2	27	0,171	25,5	18,6	26000	QJ205MPA	31	46	1	
	25	62	17	1,1	49,5	37,5	31									44
30	30	62	16	1	50,6	40,3	32	0,254	36,5	27,5	20000	QJ206MPA	36	56	1	
	30	72	19	1,1	58	44	36									58,5
35	35	72	17	1,1	59	47,9	38	0,359	44	35,5	18000	QJ207MPA	42	65	1	
	35	80	21	1,5	64,8	50,7	41									62
40	40	80	18	1,1	66,8	53,6	42	0,399	56	46,5	9500	QJ208TVP	47	73	1	
	40	90	23	1,5	73,3	56,6	46									86,5
45	45	85	19	1,1	72	58,4	45	0,467	64	57	8500	QJ209TVP	52	78	1	
	45	100	25	1,5	81,7	63,6	51									102
50	50	90	20	1,1	76,3	63,6	49	0,609	61	56	13000	QJ210MPA	57	83	1	
	50	110	27	2	89,5	70,8	56									110
55	55	100	21	1,5	84,7	70,6	54	0,697	80	76,5	7000	QJ211TVP	64	91	1,5	
	55	120	29	2	97,8	77,5	61									127
60	60	110	22	1,5	93	77,3	60	0,89	96,5	93	6300	QJ212TVP	69	101	1,5	
	60	130	31	2,1	106,9	84,2	67									146
65	65	120	23	1,5	101,5	84,1	65	1,27	104	104	9500	QJ213MPA	74	111	1,5	
	65	140	33	2,1	114,4	90,9	72									163
70	70	125	24	1,5	106,3	89,1	68	1,22	118	122	5600	QJ214TVP	79	116	1,5	
	70	150	35	2,1	123,6	97,6	77									183
75	75	130	25	1,5	111,5	94	72	1,35	125	129	5300	QJ215TVP	84	121	1,5	
	75	160	37	2,1	131	104,3	82									10,1
80	80	140	26	2	119,6	100,9	77	1,84	132	137	8000	QJ216MPA	91	129	2	
	80	170	39	2,1	140,8	110,7	88									10,1
85	85	150	28	2	128,6	107,5	82	2,3	153	160	7000	QJ217MPA	96	139	2	
	85	180	41	3	148,6	117,8	93									11,7

Rolamentos FAG de quatro pistas

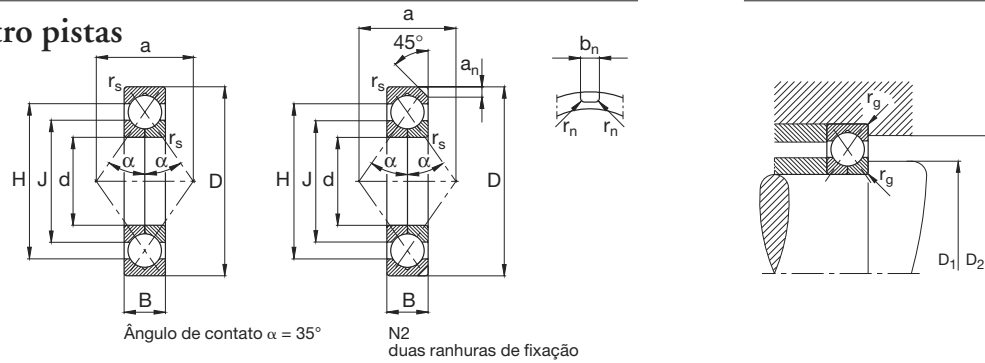

Os rolamentos podem atingir a durabilidade permanente, desde que $C_0/P_0 \geq 8$, vide pág. 41.

Eixo	Dimensão										Peso ≈ kg	Capacidade de carga		Limite de rotação rpm	Designação Rolamento FAG	Medida de montagem		
	d mm	D	B	r_s min	H ≈	J ≈	a ≈	a_n	b_n	r_n		C	est. C_0			D_1 min mm	D_2 máx	r_g máx
90	90	160	30	2	136,1	114,2	88	8,1	6,5	1	2,8	176	186	7000	QJ218N2MPA	101	149	2
	90	190	43	3	157,1	124,5	98	11,7	10,5	2	6,44	265	285	6000	QJ318N2MPA	104	176	2,5
95	95	170	32	2,1	144,4	121	93	8,1	6,5	1	3,41	200	212	6300	QJ219N2MPA	107	158	2,1
	95	200	45	3	165,4	131,2	103	11,7	10,5	2	7,45	285	310	6000	QJ319N2MPA	109	186	2,5
100	100	180	34	2,1	153,6	127,7	98	10,1	8,5	2	4,1	224	240	6000	QJ220N2MPA	112	168	2,1
	100	215	47	3	176,6	138,9	110	11,7	10,5	2	9,04	325	365	5600	QJ320N2MPA	114	201	2,5
105	105	190	36	2,1	161,6	134,7	103	10,1	8,5	2	4,81	232	260	6000	QJ221N2MPA	117	178	2,1
110	110	200	38	2,1	169,8	141,6	109	10,1	8,5	2	5,66	250	285	5600	QJ222N2MPA	122	188	2,1
	110	240	50	3	195,5	156,4	123	11,7	10,5	2	12,2	345	415	5300	QJ322N2MPA	124	226	2,5
120	120	215	40	2,1	183,6	152,8	117	11,7	10,5	2	6,74	280	340	5300	QJ224N2MPA	132	203	2,1
	120	260	55	3	210,6	169,8	133	11,7	10,5	2	15,6	380	480	5000	QJ324N2MPA	134	246	2,5
130	130	230	40	3	195	165,4	127	11,7	10,5	2	7,66	290	365	5000	QJ226N2MPA	144	216	2,5
	130	280	58	4	228	184	144	12,7	10,5	2	19,2	425	570	4800	QJ326N2MPA	147	263	3
140	140	250	42	3	210,5	180	137	11,7	10,5	2	9,69	315	415	4800	QJ228N2MPA	154	236	2,5
	140	300	62	4	243	197	154	12,7	10,5	2	23,2	475	655	4300	QJ328N2MPA	157	283	3
150	150	270	45	3	226,7	193,7	147	11,7	10,5	2	12,2	345	480	4500	QJ230N2MPA	164	256	2,5
	150	320	65	4	261	211,3	165	12,7	10,5	2	28	510	735	3800	QJ330N2MPA	167	303	3
160	160	290	48	3	240	210	158	12,7	10,5	2	15,3	375	530	4300	QJ232N2MPA	174	276	2,5
	160	340	68	4	279,9	222,7	175	12,7	10,5	2	32,8	585	865	3600	QJ332N2MPA	177	323	3
170	170	310	52	4	259	221,3	168	12,7	10,5	2	18,9	425	630	3800	QJ234N2MPA	187	293	3
	170	360	72	4	292	238	186	12,7	10,5	2	38,4	585	915	3200	QJ334N2MPA	187	343	3
180	180	320	52	4	269	231	175	12,7	10,5	2	19,6	430	670	3600	QJ236N2MPA	197	303	3
	180	380	75	4	311	249,1	196	12,7	10,5	2	44,9	680	1080	3000	QJ336N2MPA	197	363	3
190	190	340	55	4	286,3	245,8	186	12,7	10,5	2	23,8	455	735	3200	QJ238N2MPA	207	323	3
	190	400	78	5	327	262,5	207	12,7	10,5	2	52,1	735	1250	2800	QJ338N2MPA	210	380	4
200	200	360	58	4	302	258,6	196	12,7	10,5	2	28	510	850	3000	QJ240N2MPA	217	343	3



O rolamento autocompensador de esferas é um rolamento com duas carreiras e com uma pista esférico-côncava no anel externo. Desta forma ele se adapta angularmente e pode compensar erros de alinhamento, flexões de eixo ou deformações da caixa. Existem rolamentos autocompensadores de esferas com o furo cilíndrico e com o furo cônico. Os rolamentos não são separáveis.

Normas

Rolamentos autocompensadores de esferas, DIN 630

Execuções básicas

Os rolamentos autocompensadores de esferas das séries 12, 13, 22 e 23 são fornecidos pela FAG com o furo cilíndrico ou com o furo cônico. Os rolamentos autocompensadores de esferas com o furo de conicidade 1:12 (sufixo K) são fixados diretamente sobre eixos cônicos ou com buchas de fixação, sobre eixos cilíndricos (vide buchas de fixação à página 559). A par dos rolamentos autocompensadores de esferas vedados, a FAG também fornece uma execução básica com vedações de ambos os lados (sufixo .2RS).

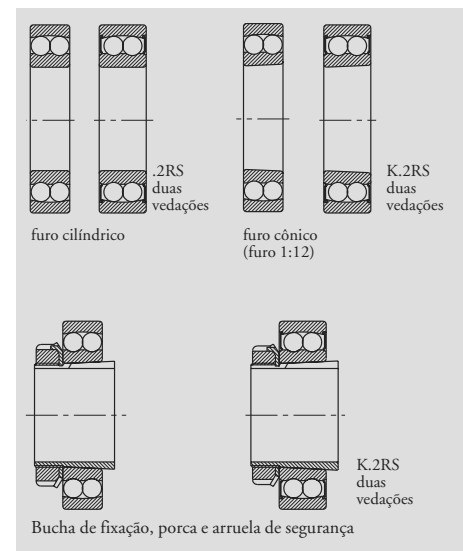

Os rolamentos autocompensadores de esferas da série 112 têm um anel interno largo. São fixados com pinos de fixação, que se prendem na cava de um dos lados do anel interno. Dois rolamentos autocompensadores de esferas que apoiam um eixo, são montados de forma que as cavas fiquem voltadas uma para a outra ou em extremos opostos. Os furos dos rolamentos da série 112 tem uma tolerância J7.

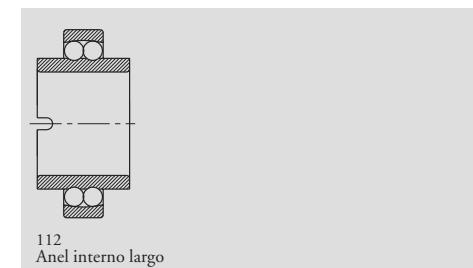

Tolerâncias

Os rolamentos autocompensadores de esferas da execução básica são produzidos com tolerância normal
Tolerâncias: rolamentos radiais, página 56.

Folga

Os rolamentos autocompensadores de esferas da execução básica tem uma folga “normal”. A pedido, estes rolamentos também podem ser fornecidos com uma folga radial maior (sufixo C3). Os rolamentos com furo cônico têm a folga radial maior C3, como execução básica.
Folga radial: Rolamentos autocompensadores de esferas, página 76.

Rolamentos autocompensadores de esferas vedados

Os rolamentos vedados (sufixo .2RS) têm anéis de vedação de ambos os lados (vedações de contato). Eles recebem, de fábrica, uma carga de graxa. Sobre o comportamento de rolamentos vedados sob altas temperaturas vide à página 86; limite de temperatura mínima -30 °C. Aptidão para altas rotações, veja a página 248.

Adaptabilidade angular

Os rolamentos autocompensadores de esferas podem ser oscilados em até 4° da linha de centro; os rolamentos vedados, em no máximo 1,5°.

Rolamentos FAG autocompensadores de esferas

Gaiolas · Aptidão para altas rotações · Tratamento térmico · Pesos · Carga equivalente ·

Medidas de montagem

Gaiolas

Os rolamentos autocompensadores de esferas com gaiolas de Poliamida 66 reforçada com fibra de vidro são designados pelo sufixo TV. Estas gaiolas são adequadas para suportar temperaturas em serviço de até 120 °C. Em uma lubrificação com óleo, os aditivos nele contidos podem afetar a durabilidade da gaiola, se as temperaturas permanecerem longo tempo acima dos 100 °C. Nestas temperaturas, também o óleo envelhecido pode influenciar a durabilidade da gaiola, motivo pelo qual devem ser mantidos os prazos para a troca do óleo (vide também a página 85).

As gaiolas maciças de latão guiadas pelas esferas são reconhecidas pelo sufixo M.

▼ Gaiolas standard dos rolamentos autocompensadores de esferas

Série	Gaiola maciça de poliamida (TV) índice do furo	Gaiola maciça de latão (M)
10	8	a partir de 19
12	até 18	a partir de 14
13	até 13	14, 17, de 19
22	até 13, 15, 16, 18	a partir de 14
23	até 13	
112	04 até 12	

Outras execuções de gaiolas, sob consulta. Com estas gaiolas, a aptidão para altas rotações e temperaturas elevadas, podem se desviar das indicações para o rolamento equipado com a gaiola standard.

Aptidão para altas rotações

Indicações gerais sobre a aptidão para altas rotações constam às páginas 87 e seguintes.

A rotação de referência pode ser ultrapassada até o valor do limite de rotações, se as condições em serviço assim o permitirem. Para considerar condições em serviço especiais, determina-se a rotação em serviço termicamente permitida.

Se nas tabelas a rotação de referência for mais alta que a rotação limite, o valor mais alto não poderá ser aproveitado.

Nos rolamentos com vedações de contato (execução .2RS) a velocidade de deslizamento permitida dos lábios de vedação limita a rotação, de forma que nas tabelas consta somente o limite de rotação.

Tratamento térmico

Os rolamentos FAG autocompensadores de esferas são submetidos a um tratamento térmico que possibilita a sua aplicação em temperaturas em serviço de até 150 °C. Nos rolamentos com gaiolas de poliamida, deverá ser respeitado o limite deste material.

Pesos

Os pesos mencionados nas tabelas valem para os rolamentos com furo cilíndrico e furo cônico. Nos rolamentos com bucha de fixação, o peso desta é mencionado separadamente.

Carga dinâmica equivalente

$$P = F_r + Y \cdot F_a \quad [\text{kN}] \text{ para } \frac{F_a}{F_r} \leq e$$

$$P = 0,65 \cdot F_r + Y \cdot F_a \quad [\text{kN}] \text{ para } \frac{F_a}{F_r} > e$$

Os valores para Y e e estão indicados nas tabelas dos rolamentos.

Carga estática equivalente

$$P_0 = F_r + Y_0 \cdot F_a \quad [\text{kN}]$$

Os valores axiais para Y₀ estão indicados nas tabelas dos rolamentos.

Medidas de montagem

Indicações gerais sobre as medidas de montagem constam à página 123.

Nas tabelas dos rolamentos estão indicadas as medidas máximas do raio r_g e o diâmetro das superfícies de encosto.

Na montagem dos rolamentos autocompensadores de esferas com buchas de fixação, devem ser consideradas as medidas do anel de apoio.

Rolamentos FAG autocompensadores de esferas

Medidas de montagem · Sufixos

Em alguns rolamentos autocompensadores, as esferas sobressaem lateralmente. Os seguintes rolamentos apresentam saliências maiores:

Rolamento	Saliência mm
1224M	1,8
1226M	0,6
1228M	2,7
1230M	3,8
1319M	1,6
1320M	2,4
1321M	2,5
1322M	2,7

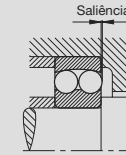

Sufixos

C3 folga radial maior que a normal

K furo cônico

M gaiola maciça de latão, guiada pelas esferas

.2RS dois anéis de vedação

TV gaiola maciça de poliamida, reforçada com fibra de vidro, guiada pelas esferas

Rolamentos FAG autocompensadores de esferas

com furo cilíndrico e furo cônico

Os rolamentos podem atingir a durabilidade permanente, desde que $C_0/P_0 \geq 8$, vide pág. 41.

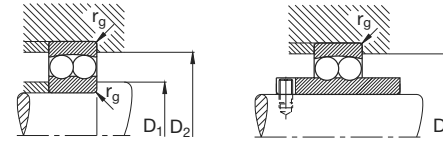
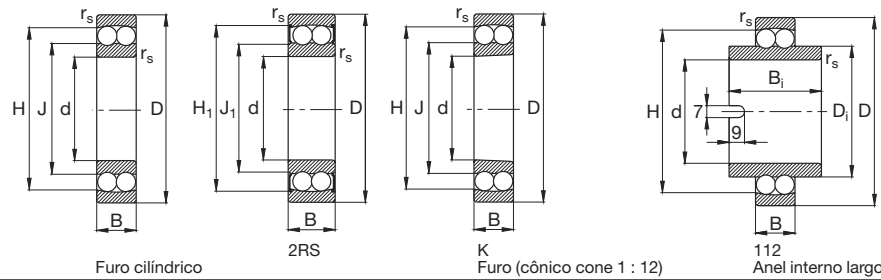

Eixo	Dimensão										Peso ≈ kg	Capacidade de carga · Fator						Limite de rotação rpm	Rotação de referência	Designação Rolamento FAG	Medida de montagem		
	d mm	D	B	r _s min	B _i	D _i ≈	H ≈	H ₁ ≈	J ≈	J ₁ ≈		din. C	F _a /F _r e	F _a /F _r ≤ e Y	F _a /F _r > e Y	est. C ₀	Y ₀				D ₁ min mm	D ₂ máx	r _g máx
5	5	19	6	0,3			14,4		10,1		2,5	0,35	1,82	2,82	0,48	1,91	36000	40000	135TV	7,4	16,6	0,3	
	6	19	6	0,3			14,4		10,1		2,5	0,35	1,82	2,82	0,48	1,91	36000	45000	126TV	8,4	16,6	0,3	
7	7	22	7	0,3			16,8		12,4		2,65	0,33	1,92	2,97	0,56	2,01	36000	43000	127TV	9,4	19,6	0,3	
8	8	22	7	0,3			16,8		12,4		2,65	0,33	1,92	2,97	0,56	2,01	36000		108TV	10,6	19,4	0,3	
9	9	26	8	0,6			20		14,5		3,8	0,32	1,95	3,01	0,8	2,04	32000	36000	129TV	13,2	21,8	0,6	
10	10	30	9	0,6			23,5		16,3		5,5	0,32	1,95	3,02	1,2	2,05	30000	32000	1200TV	14,2	25,8	0,6	
	10	30	14	0,6			24,2		15,1		8,3	0,58	1,09	1,69	1,73	1,14	28000	32000	2200TV	14,2	25,8	0,6	
	10	30	14	0,6			23,4	25,9	16,3	14,1	5,5	0,32	1,95	3,02	1,2	2,05	18000		2200.2RS.TV	14,2	25,8	0,6	
12	12	32	10	0,6			25,4		18,2		5,6	0,37	1,69	2,62	1,27	1,77	30000	32000	1201TV	16,2	27,8	0,6	
	12	32	14	0,6			26,2		17,1		9	0,53	1,2	1,85	1,96	1,25	26000	28000	2201TV	16,2	27,8	0,6	
	12	32	14	0,6			25,4	27,9	18,2	16,2	5,6	0,37	1,69	2,62	1,27	1,77	17000		2201.2RS.TV	16,2	27,8	0,6	
15	15	35	11	0,6			29,2		20,1		7,5	0,34	1,86	2,88	1,76	1,95	26000	28000	1202TV	19,2	30,8	0,6	
	15	35	14	0,6			29,5		20,3		9,15	0,46	1,37	2,13	2,08	1,44	24000	24000	2202TV	19,2	30,8	0,6	
	15	35	14	0,6			29,1	30,9	20,1	19	7,5	0,34	1,86	2,88	1,76	1,95	15000		2202.2RS.TV	19,2	30,8	0,6	
	15	42	17	1			34,8		22,5		16	0,51	1,23	1,91	3,75	1,29	18000	20000	2302TV	20,6	36,4	1	
17	17	40	12	0,6			32,3		23,7		8	0,33	1,93	2,99	2,04	2,03	22000	26000	1203TV	21,2	35,8	0,6	
	17	40	16	0,6			34,1		23,9		11,4	0,46	1,37	2,12	2,75	1,43	19000	22000	2203TV	21,2	35,8	0,6	
	17	40	16	0,6			32,1	35,2	23,7	21,6	8	0,33	1,93	2,99	2,04	2,03	14000		2203.2RS.TV	21,2	35,8	0,6	
	17	47	14	1			37,3		26,7		12,5	0,32	1,94	3	3,2	2,03	18000	20000	1303TV	22,6	41,4	1	
	17	47	19	1			37,3		26,1		13,4	0,53	1,19	1,85	3,2	1,25	17000	19000	2303TV	22,6	41,4	1	
	17	47	19	1			37,2	40,3	26,5	23,9	12,5	0,32	1,94	3	3,2	2,03	11000		2303.2RS.TV	22,6	41,4	1	
20	20	47	14	1			38,1		29,2		10	0,28	2,24	3,46	2,65	2,34	18000	24000	1204TV	25,6	41,4	1	
	20	47	14	1			38,1		29,2		10	0,28	2,24	3,46	2,65	2,34	18000	24000	1204K.TV.C3	25,6	41,4	1	
	20	47	14	1	40	29,2	38,1		29,2		10	0,28	2,24	3,46	2,65	2,34	13000		11204TV	25,6	41,4	1	
	20	47	18	1			39,5		28		14,3	0,44	1,45	2,24	3,55	1,51	17000	20000	2204TV	25,6	41,4	1	
	20	47	18	1			38	41,7	28,4	25,9	10	0,28	2,24	3,46	2,65	2,34	11000		2204.2RS.TV	25,6	41,4	1	
	20	52	15	1,1			41,9		31,6		12,5	0,29	2,17	3,35	3,35	2,27	16000	19000	1304TV	27	45	1	

Rolamentos FAG autocompensadores de esferas

com furo cilíndrico e furo cônico

Os rolamentos podem atingir a durabilidade permanente, desde que $C_0/P_0 \geq 8$, vide pág. 41.

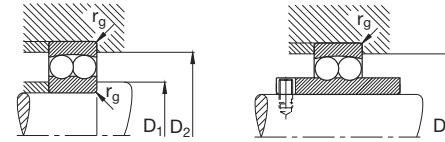
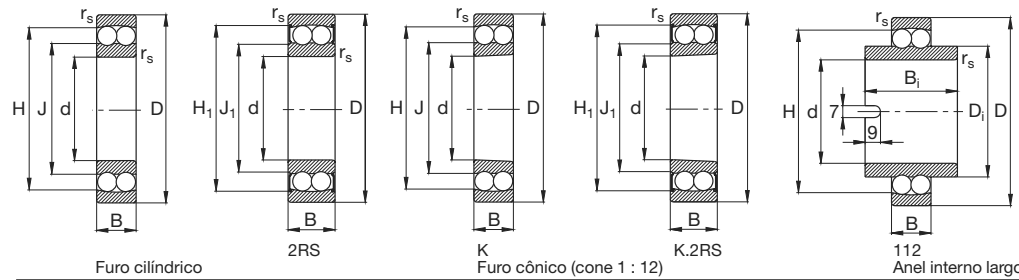

Eixo	Dimensão										Peso ≈ kg	Capacidade de carga · Fator						Limite de rotação rpm	Rotação de referência	Designação Rolamento FAG	Medida de montagem		
	d mm	D	B	r _s min	B ₁	D ₁ ≈	H ≈	H ₁ ≈	J ≈	J ₁ ≈		din. C	F _a /F _r ≤ e Y	F _a /F _r > e Y	est. C ₀	Y ₀	D ₁ min mm				D ₂ máx mm	r _g máx	
20	20	52	21	1,1			41,5		29,1		0,206	17	0,51	1,23	1,9	4,25	1,29	16000	18000	2304TV	27	45	1
	20	52	21	1,1			41,8	45,2	31,5	27,2	0,228	12,5	0,29	2,17	3,35	3,35	2,27	10000		2304.2RS.TV	27	45	1
25	25	52	15	1			43,9		33,3		0,138	12,2	0,27	2,37	3,66	3,35	2,48	16000	20000	1205TV	30,6	46,4	1
	25	52	15	1			43,9		33,3		0,135	12,2	0,27	2,37	3,66	3,35	2,48	16000	20000	1205K.TV.C3	30,6	46,4	1
	25	52	15	1	44	33,3	43,9		33,3		0,226	12,2	0,27	2,37	3,66	3,35	2,48	10000		11205TV	30,6	46,4	1
	25	52	18	1			44,7		32,3		0,152	17	0,35	1,78	2,75	4,4	1,86	15000	17000	2205TV	30,6	46,4	1
	25	52	18	1			43,8	46,3	32,9	30,7	0,161	12,2	0,27	2,37	3,66	3,35	2,48	9500		2205.2RS.TV	30,6	46,4	1
	25	52	18	1			44,7		32,3		0,152	17	0,35	1,78	2,75	4,4	1,86	15000	17000	2205K.TV.C3	30,6	46,4	1
	25	52	18	1			43,8	46,3	32,9	30,7	0,157	12,2	0,27	2,37	3,66	3,35	2,48	9500		2205K.2RS.TV.C3	30,6	46,4	1
	25	62	17	1,1			50,8		38,1		0,258	18	0,28	2,29	3,54	5	2,4	14000	16000	1305TV	32	55	1
	25	62	17	1,1			50,8		38,1		0,254	18	0,28	2,29	3,54	5	2,4	14000	16000	1305K.TV.C3	32	55	1
	25	62	24	1,1			50,1		35,5		0,335	24,5	0,48	1,32	2,04	6,55	1,38	13000	15000	2305TV	32	55	1
	25	62	24	1,1			50,7	53,2	38	33,5	0,363	18	0,28	2,29	3,54	5	2,4	8000		2305.2RS.TV	32	55	1
	25	62	24	1,1			50,1		35,5		0,328	24,5	0,48	1,32	2,04	6,55	1,38	13000	15000	2305K.TV.C3	32	55	1
30	30	62	16	1			51,9		40,1		0,221	15,6	0,25	2,53	3,91	4,65	2,65	14000	17000	1206TV	35,6	56,4	1
	30	62	16	1			51,9		40,1		0,217	15,6	0,25	2,53	3,91	4,65	2,65	14000	17000	1206K.TV.C3	35,6	56,4	1
	30	62	16	1	48	40,1	51,9		40,1		0,364	15,6	0,25	2,53	3,91	4,65	2,65	8500		11206TV	35,6	56,4	1
	30	62	20	1			54		38,5		0,252	25,5	0,3	2,13	3,29	6,95	2,23	12000	14000	2206TV	35,6	56,4	1
	30	62	20	1			51,8	54,3	39,5	37,3	0,273	15,6	0,25	2,53	3,91	4,65	2,65	8000		2206.2RS.TV	35,6	56,4	1
	30	62	20	1			54		38,5		0,246	25,5	0,3	2,13	3,29	6,95	2,23	12000	14000	2206K.TV.C3	35,6	56,4	1
	30	62	20	1			51,8	54,3	39,5	37,3	0,268	15,6	0,25	2,53	3,91	4,65	2,65	8000		2206K.2RS.TV.C3	35,6	56,4	1
	30	72	19	1,1			59,4		45		0,384	21,2	0,26	2,39	3,71	6,3	2,51	11000	14000	1306TV	37	65	1
	30	72	19	1,1			59,4		45,1		0,379	21,2	0,26	2,39	3,71	6,3	2,51	11000	14000	1306K.TV.C3	37	65	1
	30	72	27	1,1			59,3		41,5		0,488	31,5	0,45	1,4	2,17	8,65	1,47	10000	14000	2306TV	37	65	1
	30	72	27	1,1			59,4	63	45,3	40,6	0,55	21,2	0,26	2,39	3,71	6,3	2,51	6700		2306.2RS.TV	37	65	1
	30	72	27	1,1			59,3		41,5		0,476	31,5	0,45	1,4	2,17	8,65	1,47	10000	14000	2306K.TV.C3	37	65	1
35	35	72	17	1,1			59,6		47,7		0,324	16	0,22	2,8	4,34	5,2	2,94	12000	15000	1207TV	42	65	1
	35	72	17	1,1			59,6		47,7		0,319	16	0,22	2,8	4,34	5,2	2,94	12000	15000	1207K.TV.C3	42	65	1
	35	72	17	1,1	52	47,7	59,6		47,7		0,554	16	0,22	2,8	4,34	5,2	2,94	7500		11207TV	42	65	1
	35	72	23	1,1			62,9		45,7		0,389	32	0,3	2,13	3,29	9	2,23	9500	13000	2207TV	42	65	1
	35	72	23	1,1			59,5	64,3	47,7	43,5	0,442	16	0,22	2,8	4,34	5,2	2,94	7000		2207.2RS.TV	42	65	1
	35	72	23	1,1			62,9		45,7		0,38	32	0,3	2,13	3,29	9	2,23	9500	13000	2207K.TV.C3	42	65	1
	35	72	23	1,1			59,5	64,3	47,7	43,5	0,432	16	0,22	2,8	4,34	5,2	2,94	7000		2207K.2RS.TV.C3	42	65	1
	35	80	21	1,5			67,5		51,3		0,507	25	0,26	2,47	3,82	8	2,59	9500	13000	1307TV	44	71	1,5
	35	80	21	1,5			67,5		51,3		0,5	25	0,26	2,47	3,82	8	2,59	9500	13000	1307K.TV.C3	44	71	1,5

Rolamentos FAG autocompensadores de esferas

com furo cilíndrico e furo cônico

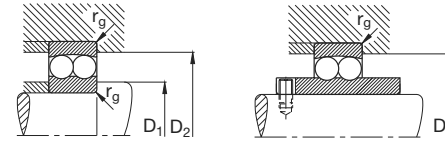
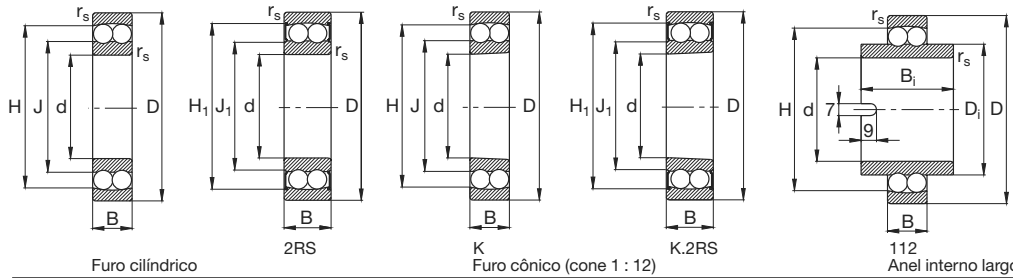

Os rolamentos podem atingir a durabilidade permanente, desde que $C_0/P_0 \geq 8$, vide pág. 41.

Eixo	Dimensão										Peso ≈ kg	Capacidade de carga · Fator						Limite de rotação rpm	Rotação de referência	Designação Rolamento FAG	Medida de montagem		
	d	D	B	r _s min	B ₁	D ₁	H	H ₁	J	J ₁		din. C	F _a /F _r e Y _e	F _a /F _r > e e Y _e	est. C ₀	Y ₀	D ₁ min mm				D ₂ máx	r _g máx	
35	35	80	31	1,5			66,8		46,9		0,975	39	0,47	1,35	2,1	11	1,42	9000	13000	2307TV	44	71	1,5
	35	80	31	1,5			67,5	69,1	51,3	44,9	0,744	25	0,26	2,47	3,82	8	2,59	6000		2307.2RS.TV	44	71	1,5
	35	80	31	1,5			66,8		46,9		0,96	39	0,47	1,35	2,1	11	1,42	9000	13000	2307K.TV.C3	44	71	1,5
40	40	80	18	1,1			67,8		54		0,414	19,3	0,22	2,9	4,49	6,55	3,04	10000	13000	1208TV	47	73	1
	40	80	18	1,1			67,8		54		0,408	19,3	0,22	2,9	4,49	6,55	3,04	10000	13000	1208K.TV.C3	47	73	1
	40	80	18	1,1	56	54	67,8		54		0,722	19,3	0,22	2,9	4,49	6,55	3,04	6700		11208TV	47	73	1
	40	80	23	1,1			70,7		52,5		0,476	31,5	0,26	2,43	3,76	9,5	2,54	9000	11000	2208TV	47	73	1
	40	80	23	1,1			67,8	71,1	54	49,2	0,528	19,3	0,22	2,9	4,49	6,55	3,04	6300		2208.2RS.TV	47	73	1
	40	80	23	1,1			70,7		52,5		0,465	31,5	0,26	2,43	3,76	9,5	2,54	9000	11000	2208K.TV.C3	47	73	1
	40	80	23	1,1			67,8	71,1	54	49,2	0,517	19,3	0,22	2,9	4,49	6,55	3,04	6300		2208K.2RS.TV.C3	47	73	1
	40	90	23	1,5			75,3		57,8		0,708	29	0,25	2,52	3,9	9,65	2,64	8500	12000	1308TV	49	81	1,5
	40	90	23	1,5			75,3		57,8		0,698	29	0,25	2,52	3,9	9,65	2,64	8500	12000	1308K.TV.C3	49	81	1,5
	40	90	33	1,5			75		53,7		0,922	45	0,43	1,45	2,25	13,4	1,52	8000	12000	2308TV	49	81	1,5
	40	90	33	1,5			75,3	78	57,7	50,9	1,01	29	0,25	2,52	3,9	9,65	2,64	5300		2308.2RS.TV	49	81	1,5
	40	90	33	1,5			75		53,7		0,899	45	0,43	1,45	2,25	13,4	1,52	8000	12000	2308K.TV.C3	49	81	1,5
45	45	85	19	1,1			72,7		57,7		0,462	22	0,21	3,04	4,7	7,35	3,18	9000	13000	1209TV	52	78	1
	45	85	19	1,1			72,7		57,7		0,454	22	0,21	3,04	4,7	7,35	3,18	9000	13000	1209K.TV.C3	52	78	1
	45	85	19	1,1	58	57,7	72,7		57,7		0,78	22	0,21	3,04	4,7	7,35	3,18	6000		11209TV	52	78	1
	45	85	23	1,1			75,9		59		0,517	28	0,26	2,43	3,76	9	2,54	8500	10000	2209TV	52	78	1
	45	85	23	1,1			72,6	75,4	57,7	53,8	0,548	22	0,21	3,04	4,7	7,35	3,18	5600		2209.2RS.TV	52	78	1
	45	85	23	1,1			75,9		59		0,505	28	0,26	2,43	3,76	9	2,54	8500	10000	2209K.TV.C3	52	78	1
	45	85	23	1,1			72,6	75,4	57,7	53,8	0,535	22	0,21	3,04	4,7	7,35	3,18	5600		2209K.2RS.TV.C3	52	78	1
	45	100	25	1,5			84		64		0,953	38	0,25	2,5	3,87	12,9	2,62	7500	11000	1309TV	54	91	1,5
	45	100	25	1,5			84		64		0,939	38	0,25	2,5	3,87	12,9	2,62	7500	11000	1309K.TV.C3	54	91	1,5
	45	100	36	1,5			84,2		60		1,22	54	0,43	1,48	2,29	16,3	1,55	7000	11000	2309TV	54	91	1,5
	45	100	36	1,5			84	86,5	63,9	57,4	1,34	38	0,25	2,5	3,87	12,9	2,62	4800		2309.2RS.TV	54	91	1,5
	45	100	36	1,5			84,2		60		1,19	54	0,43	1,48	2,29	16,3	1,55	7000	11000	2309K.TV.C3	54	91	1,5
50	50	90	20	1,1			77,6		62,7		0,526	22,8	0,2	3,17	4,9	8,15	3,32	8500	12000	1210TV	57	83	1
	50	90	20	1,1			77,6		62,7		0,516	22,8	0,2	3,17	4,9	8,15	3,32	8500	12000	1210K.TV.C3	57	83	1
	50	90	20	1,1	58	62,7	77,6		62,7		0,866	22,8	0,2	3,17	4,9	8,15	3,32	5600		11210TV	57	83	1
	50	90	23	1,1			81		64		0,556	28	0,24	2,61	4,05	9,5	2,74	8000	9500	2210TV	57	83	1
	50	90	23	1,1			77,7	80	62,7	60,5	0,606	22,8	0,2	3,17	4,9	8,15	3,32	5300		2210.2RS.TV	57	83	1
	50	90	23	1,1			81		64		0,543	28	0,24	2,61	4,05	9,5	2,74	8000	9500	2210K.TV.C3	57	83	1
	50	90	23	1,1			77,7	80	62,7	60,5	0,593	22,8	0,2	3,17	4,9	8,15	3,32	5300		2210K.2RS.TV.C3	57	83	1
	50	110	27	2			91,9		71,2		1,54	41,5	0,24	2,6	4,03	14,3	2,73	6700	10000	1310TV	61	99	2
	50	110	27	2			91,9		71,2		1,52	41,5	0,24	2,6	4,03	14,3	2,73	6700	10000	1310K.TV.C3	61	99	2

Rolamentos FAG autocompensadores de esferas

com furo cilíndrico e furo cônico

Os rolamentos podem atingir a durabilidade permanente, desde que $C_0/P_0 \geq 8$, vide pág. 41.

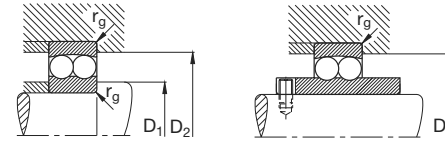
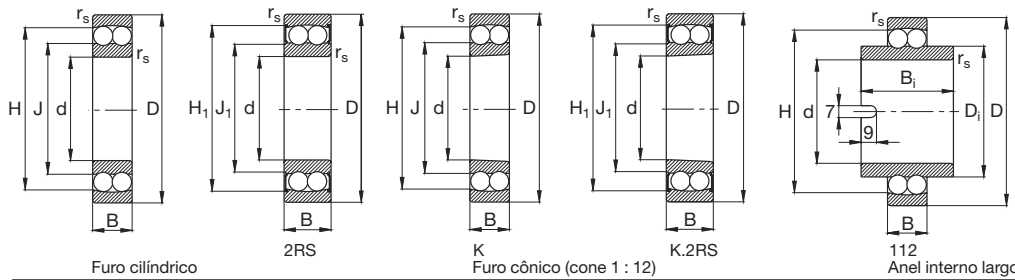

Eixo	Dimensão										Peso ≈ kg	Capacidade de carga · Fator						Limite de rotação rpm	Rotação de referência	Designação Rolamento FAG	Medida de montagem		
	d	D	B	r _s min	B _i	D _i	H	H ₁	J	J ₁		din. C	F _a /F _r ≤ e	F _a /F _r > e	est. C ₀	Y ₀	D ₁ min mm				D ₂ máx	r _g máx	
50	50	110	40	2			92		65,9		1,63	64	0,43	1,47	2,27	20	1,54	6300	10000	2310TV	61	99	2
	50	110	40	2			91,8	96	71,4		1,82	41,5	0,24	2,6	4,03	14,3	2,73	4300		2310.2RS.TV	61	99	2
	50	110	40	2			92		65,9		1,59	64	0,43	1,47	2,27	20	1,54	6300	10000	2310K.TV.C3	61	99	2
55	55	100	21	1,5			86,9		69,5		0,693	27	0,19	3,31	5,12	10	3,47	7500	11000	1211TV	64	91	1,5
	55	100	21	1,5			86,9		69,5		0,682	27	0,19	3,31	5,12	10	3,47	7500	11000	1211K.TV.C3	64	91	1,5
	55	100	21	1,5	60	69,5	86,9		69,5		1,13	27	0,19	3,31	5,12	10	3,47	5000		11211TV	64	91	1,5
	55	100	25	1,5			90		69,6		0,746	39	0,22	2,92	4,52	12,7	3,06	6700	9000	2211TV	64	91	1,5
	55	100	25	1,5			86,9	88,9	69,8	68	0,825	27	0,19	3,31	5,12	10	3,47	4800		2211.2RS.TV	64	91	1,5
	55	100	25	1,5			90		69,6		0,73	39	0,22	2,92	4,52	12,7	3,06	6700	9000	2211K.TV.C3	64	91	1,5
	55	100	25	1,5			86,9	88,9	69,8	68	0,808	27	0,19	3,31	5,12	10	3,47	4800		2211K.2RS.TV.C3	64	91	1,5
	55	120	29	2			101,6		78		1,57	51	0,24	2,66	4,12	18	2,79	6000	9500	1311TV	66	109	2
	55	120	29	2			101,6		78		1,55	51	0,24	2,66	4,12	18	2,79	6000	9500	1311K.TV.C3	66	109	2
	55	120	43	2			100,7		71,7		2,07	75	0,42	1,51	2,33	23,6	1,58	5600	9500	2311TV	66	109	2
	55	120	43	2			101,8	107	77,8	70,4	2,27	51	0,24	2,66	4,12	18	2,79	3800		2311.2RS.TV	66	109	2
	55	120	43	2			100,7		71,7		2,02	75	0,42	1,51	2,33	23,6	1,58	5600	9500	2311K.TV.C3	66	109	2
60	60	110	22	1,5			95,8		78		0,894	30	0,18	3,47	5,37	11,6	3,64	6700	10000	1212TV	69	101	1,5
	60	110	22	1,5			95,8		78		0,88	30	0,18	3,47	5,37	11,6	3,64	6700	10000	1212K.TV.C3	69	101	1,5
	60	110	22	1,5	62	78	95,8		78		1,51	30	0,18	3,47	5,37	11,6	3,64	4500		11212TV	69	101	1,5
	60	110	28	1,5			98,8		76,6		1,05	47,5	0,23	2,69	4,16	16,6	2,82	6300	8500	2212TV	69	101	1,5
	60	110	28	1,5			95,9	98,5	78	70,4	1,13	30	0,18	3,47	5,37	11,6	3,64	4300		2212.2RS.TV	69	101	1,5
	60	110	28	1,5			98,8		76,6		1,03	47,5	0,23	2,69	4,16	16,6	2,82	6300	8500	2212K.TV.C3	69	101	1,5
	60	110	28	1,5			95,9	98,5	78	70,4	1,05	30	0,18	3,47	5,37	11,6	3,64	4300		2212K.2RS.TV.C3	69	101	1,5
	60	130	31	2,1			112,2		87		1,97	57	0,23	2,77	4,28	20,8	2,9	5300	9000	1312TV	72	118	2,1
	60	130	31	2,1			112,2		87		1,94	57	0,23	2,77	4,28	20,8	2,9	5300	9000	1312K.TV.C3	72	118	2,1
	60	130	46	2,1			109,1		77		2,58	86,5	0,41	1,55	2,4	28	1,62	5000	8500	2312TV	72	118	2,1
	60	130	46	2,1			109,1		77		2,52	86,5	0,41	1,55	2,4	28	1,62	5000	8500	2312K.TV.C3	72	118	2,1
	65	65	120	23	1,5			103,2		85,2		1,14	31	0,18	3,57	5,52	12,5	3,74	6300	9000	1213TV	74	111
65		120	23	1,5			103,2		85,2		1,13	31	0,18	3,57	5,52	12,5	3,74	6300	9000	1213K.TV.C3	74	111	1,5
65		120	31	1,5			107,5		82,4		1,36	57	0,23	2,78	4,31	19,3	2,92	5300	8000	2213TV	74	111	1,5
65		120	31	1,5			103,2	106,6	85,2	78	1,53	31	0,18	3,57	5,52	12,5	3,74	4000		2213.2RS.TV	74	111	1,5
65		120	31	1,5			107,5		82,4		1,33	57	0,23	2,78	4,31	19,3	2,92	5300	8000	2213K.TV.C3	74	111	1,5
65		120	31	1,5			103,2	106,6	85,2	78	1,5	31	0,18	3,57	5,52	12,5	3,74	4000		2213K.2RS.TV.C3	74	111	1,5
65		140	33	2,1			118,8		92,7		2,44	62	0,23	2,75	4,26	22,8	2,88	5000	8500	1313TV	77	128	2,1
65		140	33	2,1			118,8		92,7		2,41	62	0,23	2,75	4,26	22,8	2,88	5000	8500	1313K.TV.C3	77	128	2,1
65		140	48	2,1			118,9		85,6		3,23	95	0,39	1,62	2,51	32,5	1,7	4800	8000	2313TV	77	128	2,1
65		140	48	2,1			118,9		85,6		3,16	95	0,39	1,62	2,51	32,5	1,7	4800	8000	2313K.TV.C3	77	128	2,1

Rolamentos FAG autocompensadores de esferas com furo cilíndrico e furo cônico

Os rolamentos podem atingir a durabilidade permanente, desde que $C_0/P_0 \geq 8$, vide pág. 41.

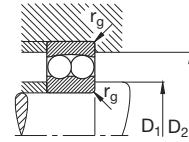
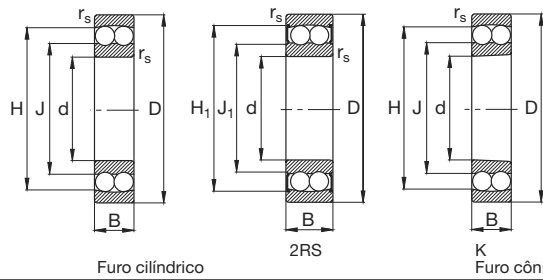

Eixo	Ddimensão				Peso ≈ kg	Capacidade de carga · Fator							Limite de rotação rpm	Rotação de referência	Designação Rolamento FAG	Medida de montagem					
	d mm	D	B	r _s min		H ≈	H ₁ ≈	J ≈	J ₁ ≈	din. C	F _a /F _r e	F _a /F _r ≤ e Y				F _a /F _r > e Y	est. C ₀	Y ₀	D ₁ min mm	D ₂ máx	r _g máx
70	70	125	24	1,5	106,6		87,7		1,25	34,5	0,19	3,36	5,21	13,7	3,52	6000	9000	1214TV	79	116	1,5
	70	125	24	1,5	106,6		87,7		1,23	34,5	0,19	3,36	5,21	13,7	3,52	6000	9000	1214K.TV.C3	79	116	1,5
	70	125	31	1,5	108,8		87,6		1,7	44	0,27	2,34	3,62	17	2,45	8500	7500	2214M	79	116	1,5
	70	125	31	1,5	106,7	111,3	87,2	84,7	1,59	34,5	0,19	3,36	5,21	13,7	3,52	3800		2214.2RS.TV	79	116	1,5
	70	150	35	2,1	126,4		97,7		3,22	75	0,23	2,79	4,32	27,5	2,93	7000	8000	1314M	82	138	2,1
70	150	51	2,1	127,2		91,5		4,38	110	0,38	1,65	2,55	37,5	1,73	6300	7500	2314M	82	138	2,1	
75	75	130	25	1,5	114,1		93,7		1,34	39	0,19	3,32	5,15	15,6	3,48	5600	8500	1215TV	84	121	1,5
	75	130	25	1,5	114,1		93,7		1,32	39	0,19	3,32	5,15	15,6	3,48	5600	8500	1215K.TV.C3	84	121	1,5
	75	130	31	1,5	114,3		93,3		1,6	44	0,26	2,47	3,82	18	2,59	5300	7000	2215TV	84	121	1,5
	75	130	31	1,5	114,3		93,3		1,6	44	0,26	2,47	3,82	18	2,59	5300	7000	2215K.TV.C3	84	121	1,5
	75	160	37	2,1	134,8		104,4		3,86	80	0,23	2,77	4,29	30	2,9	6300	7500	1315M	87	148	2,1
	75	160	37	2,1	134,8		104,4		3,81	80	0,23	2,77	4,29	30	2,9	6300	7500	1315K.M.C3	87	148	2,1
	75	160	55	2,1	146,7		100,5		5,33	122	0,38	1,64	2,54	42,5	1,72	6000	7000	2315M	87	148	2,1
75	160	55	2,1	146,7		100,5		5,21	122	0,38	1,64	2,54	42,5	1,72	6000	7000	2315K.M.C3	87	148	2,1	
80	80	140	26	2	122,1		102		1,65	40	0,16	3,9	6,03	17	4,08	5000	8000	1216TV	91	129	2
	80	140	26	2	122,1		101,8		1,62	40	0,16	3,9	6,03	17	4,08	5000	8000	1216K.TV.C3	91	129	2
	80	140	33	2	120,8		99,5		2,01	49	0,25	2,48	3,84	20	2,6	5000	6700	2216TV	91	129	2
	80	140	33	2	120,8		99,5		1,97	49	0,25	2,48	3,84	20	2,6	5000	6700	2216K.TV.C3	91	129	2
	80	170	39	2,1	144,3		110,2		4,56	88	0,22	2,87	4,44	32,5	3	6000	7000	1316M	92	158	2,1
	80	170	39	2,1	144,3		110,2		4,5	88	0,22	2,87	4,44	32,5	3	6000	7000	1316K.M.C3	92	158	2,1
	80	170	58	2,1	144,5		107,6		6,31	137	0,37	1,7	2,62	48	1,78	5600	6300	2316M	92	158	2,1
	80	170	58	2,1	144,5		107,6		6,18	137	0,37	1,7	2,62	48	1,78	5600	6300	2316K.M.C3	92	158	2,1
85	85	150	28	2	130,4		107,5		2,07	49	0,17	3,73	5,78	20,4	3,91	4800	8000	1217TV	96	139	2
	85	150	28	2	130,4		107,5		2,03	49	0,17	3,73	5,78	20,4	3,91	4800	8000	1217K.TV.C3	96	139	2
	85	150	36	2	130		105,2		2,79	58,5	0,26	2,46	3,81	23,6	2,58	7000	6700	2217M	96	139	2
	85	150	36	2	130		105,2		2,73	58,5	0,26	2,46	3,81	23,6	2,58	7000	6700	2217K.M.C3	96	139	2
	85	180	41	3	152		117,2		5,39	98	0,22	2,88	4,46	38	3,02	5600	6700	1317M	99	166	2,5
	85	180	41	3	152		117,2		5,32	98	0,22	2,88	4,46	38	3,02	5600	6700	1317K.M.C3	99	166	2,5
	85	180	60	3	153,3		114		7,35	140	0,37	1,68	2,61	51	1,76	5300	6000	2317M	99	166	2,5
	85	180	60	3	153,3		114		7,36	140	0,37	1,68	2,61	51	1,76	5300	6000	2317K.M.C3	99	166	2,5
90	90	160	30	2	138,7		112,7		2,52	57	0,17	3,74	5,79	23,6	3,92	4500	7500	1218TV	101	149	2
	90	160	30	2	138,7		112,7		2,48	57	0,17	3,74	5,79	23,6	3,92	4500	7500	1218K.TV.C3	101	149	2
	90	160	40	2	139,3		111,5		3,18	69,5	0,27	2,33	3,61	28,5	2,44	4300	6300	2218TV	101	149	2
	90	160	40	2	139,3		111,5		3,18	69,5	0,27	2,33	3,61	28,5	2,44	4300	6300	2218K.TV.C3	101	149	2

Rolamentos FAG autocompensadores de esferas

com furo cilíndrico e furo cônico

Os rolamentos podem atingir a durabilidade permanente, desde que $C_0/P_0 \geq 8$, vide pág. 41.

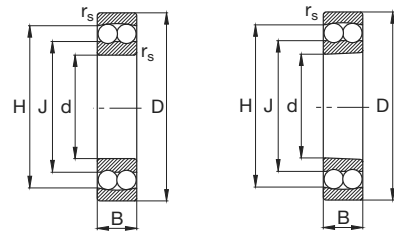

Furo cilíndrico

K Furo cônico (cone 1 : 12)

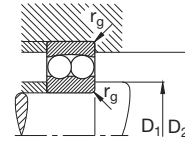

Eixo	Dimensão						Peso ≈ kg	Capacidade de carga · Fator						Limite de rotação rpm	Rotação de referência	Designação Rolamento FAG	Medida de montagem		
	d mm	D	B	r _s min	H ≈	J ≈		din. C	e	F _a /F _r ≤ e Y	F _a /F _r > e Y	est. C ₀	Y ₀				D ₁ min mm	D ₂ máx	r _g máx
90	90	190	43	3	159,9	124,4	6,34	108	0,22	2,83	4,38	43	2,97	5300	6300	1318M	104	176	2,5
	90	190	43	3	159,9	124,4	6,26	108	0,22	2,83	4,38	43	2,97	5300	6300	1318K.M.C3	104	176	2,5
	90	190	64	3	161	115,7	8,78	153	0,39	1,63	2,53	57	1,71	5000	5600	2318M	104	176	2,5
	90	190	64	3	161	115,7	8,6	153	0,39	1,63	2,53	57	1,71	5000	5600	2318K.M.C3	104	176	2,5
95	95	170	32	2,1	148,2	120,5	3,32	64	0,17	3,73	5,78	27	3,91	6000	7000	1219M	107	158	2,1
	95	170	32	2,1	148,2	120,5	3,28	64	0,17	3,73	5,78	27	3,91	6000	7000	1219K.M.C3	107	158	2,1
	95	170	43	2,1	148,6	118,9	4,33	83	0,27	2,32	3,59	34	2,43	6000	6000	2219M	107	158	2,1
	95	170	43	2,1	148,6	118,9	4,24	83	0,27	2,32	3,59	34	2,43	6000	6000	2219K.M.C3	107	158	2,1
	95	200	45	3	170,5	127,6	7,29	132	0,23	2,73	4,23	51	2,86	5000	6000	1319M	109	186	2,5
	95	200	45	3	170,5	127,7	7,2	132	0,23	2,73	4,23	51	2,86	5000	6000	1319K.M.C3	109	186	2,5
	95	200	67	3	168,5	121,6	10,2	163	0,38	1,66	2,57	64	1,74	4800	5300	2319M	109	186	2,5
	95	200	67	3	168,5	121,6	9,97	163	0,38	1,66	2,57	64	1,74	4800	5300	2319K.M.C3	109	186	2,5
100	100	180	34	2,1	155,2	127,7	3,99	69,5	0,18	3,58	5,53	29	3,75	5600	6700	1220M	112	168	2,1
	100	180	34	2,1	155,2	127,7	3,94	69,5	0,18	3,58	5,53	29	3,75	5600	6700	1220K.M.C3	112	168	2,1
	100	180	46	2,1	156,8	124,4	5,21	98	0,27	2,33	3,61	40,5	2,44	5600	5600	2220M	112	168	2,1
	100	180	46	2,1	156,8	124,4	5,1	98	0,27	2,33	3,61	40,5	2,44	5600	5600	2220K.M.C3	112	168	2,1
	100	215	47	3	182,6	135,4	9,06	143	0,24	2,68	4,15	58,5	2,81	4800	5600	1320M	114	201	2,5
	100	215	47	3	182,6	135,4	8,95	143	0,24	2,68	4,15	58,5	2,81	4800	5600	1320K.M.C3	114	201	2,5
	100	215	73	3	183	130,8	12,9	193	0,38	1,67	2,58	78	1,75	4500	5000	2320M	114	201	2,5
	100	215	73	3	183	130,8	12,7	193	0,38	1,67	2,58	78	1,75	4500	5000	2320K.M.C3	114	201	2,5
105	105	190	36	2,1	164,4	133,9	4,75	75	0,18	3,54	5,48	32	3,71	5300	6300	1221M	117	178	2,1
	105	225	49	3	191,3	143,2	10,3	156	0,23	2,75	4,25	65,5	2,88	4500	5300	1321M	119	211	2,5
110	110	200	38	2,1	173,8	140,7	5,57	88	0,17	3,61	5,59	38	3,78	5000	6000	1222M	122	188	2,1
	110	200	38	2,1	173,8	140,7	5,49	88	0,17	3,61	5,59	38	3,78	5000	6000	1222K.M.C3	122	188	2,1
	110	200	53	2,1	174,1	136,9	7,45	125	0,28	2,23	3,45	52	2,33	5000	5300	2222M	122	188	2,1
	110	200	53	2,1	174,1	136,9	7,27	125	0,28	2,23	3,45	52	2,33	5000	5300	2222K.M.C3	122	188	2,1
	110	240	50	3	203,2	154,5	12,3	163	0,23	2,79	4,32	71	2,92	4500	4800	1322M	124	226	2,5
	110	240	50	3	203,2	154,7	12,2	163	0,23	2,79	4,32	71	2,92	4500	4800	1322K.M.C3	124	226	2,5
	110	240	80	3	203	145,5	18,1	216	0,37	1,69	2,62	95	1,77	4300	4500	2322M	124	226	2,5
	110	240	80	3	203	145,5	17,5	216	0,37	1,69	2,62	95	1,77	4300	4500	2322K.M.C3	124	226	2,5
120	120	215	42	2,1	187,3	149	7,13	120	0,2	3,11	4,81	53	3,25	4800	5600	1224M	132	203	2,1
130	130	230	46	3	200,1	161,5	8,67	125	0,19	3,24	5,02	56	3,4	4500	5300	1226M	144	216	2,5

Rolamentos FAG autocompensadores de esferas com bucha de fixação

Os rolamentos podem atingir a durabilidade permanente, desde que $C_0/P_0 \geq 8$, vide pág. 41.

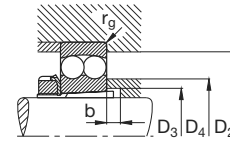
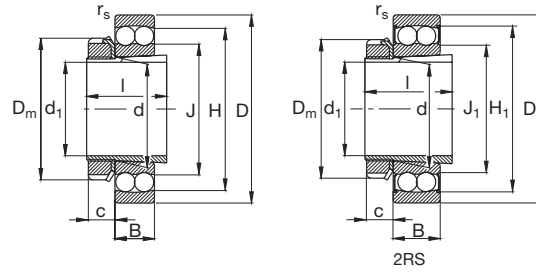

Eixo	Dimensão											Peso		Capacidade de carga · Fator						Limite de Rotação de referência		Designação Rolamento FAG	Medida de montagem						
	d	d ₁	D	B	r _s min	H ≈	H ₁ ≈	J ≈	J ₁ ≈	D _m	l	c ≈	Rolamento kg	Bucha de fixação kg	din. C	e	F _r /F _r ≤ e Y	F _r /F _r > e est. C ₀	Y ₀	rpm	rpm		Bucha de fixação FAG	D ₂ máx mm	D ₃ min	D ₄ máx	b min	r _g máx	
17	20	17	47	14	1	38,1		29,2		32	24	7	0,116	0,041	10	0,28	2,24	3,46	2,65	2,34	18000	24000	1204K.TV.C3	H204	41,4	23	27	5	1
20	25	20	52	15	1	43,9		33,3		38	26	9	0,135	0,069	12,2	0,27	2,37	3,66	3,35	2,48	16000	20000	1205K.TV.C3	H205	46,4	28	32	5	1
	25	20	52	18	1	44,7		32,3		38	29	9	0,152	0,075	17	0,35	1,78	2,75	4,4	1,86	15000	17000	2205K.TV.C3	H305	46,4	28	32	5	1
	25	20	52	18	1	43,8	46,3	32,9	30,7	38	29	9	0,157	0,075	12,2	0,27	2,37	3,66	3,35	2,48	9500		2205K.2RS.TV.C3	H305	46,4	28	32	5	1
25	25	20	62	17	1,1	50,8		38,1		38	29	9	0,254	0,075	18	0,28	2,29	3,54	5	2,4	14000	16000	1305K.TV.C3	H305	55	28	35	6	1
	25	20	62	24	1,1	50,1		35,5		38	35	9	0,328	0,087	24,5	0,48	1,32	2,04	6,55	1,38	13000	15000	2305K.TV.C3	H2305	55	30	34	5	1
25	30	25	62	16	1	51,9		40,1		45	27	9	0,217	0,091	15,6	0,25	2,53	3,91	4,65	2,65	14000	17000	1206K.TV.C3	H206	56,4	33	38	5	1
	30	25	62	20	1	54		38,5		45	31	9	0,246	0,1	25,5	0,3	2,13	3,29	6,95	2,23	12000	14000	2206K.TV.C3	H306	56,4	33	38	5	1
	30	25	62	20	1	51,8	54,3	39,5	37,3	45	31	9	0,268	0,1	15,6	0,25	2,53	3,91	4,65	2,65	8000		2206K.2RS.TV.C3	H306	56,4	33	38	5	1
	30	25	72	19	1,1	59,4		45,1		45	31	9	0,379	0,1	21,2	0,26	2,39	3,71	6,3	2,51	11000	14000	1306K.TV.C3	H306	65	33	42	6	1
30	30	25	72	27	1,1	59,3		41,5		45	38	9	0,476	0,117	31,5	0,45	1,4	2,17	8,65	1,47	10000	14000	2306K.TV.C3	H2306	65	35	40	5	1
	35	30	72	17	1,1	59,6		47,7		52	29	10	0,319	0,129	16	0,22	2,8	4,34	5,2	2,94	12000	15000	1207K.TV.C3	H207	65	38	45	5	1
	35	30	72	23	1,1	62,9		45,7		52	35	10	0,38	0,147	32	0,3	2,13	3,29	9	2,23	9500	13000	2207K.TV.C3	H307	65	39	44	5	1
30	35	30	72	23	1,1	59,5	64,3	47,7	43,5	52	35	10	0,432	0,147	16	0,22	2,8	4,34	5,2	2,94	7000		2207K.2RS.TV.C3	H307	65	38	45	5	1
	35	30	80	21	1,5	67,5		51,3		52	35	10	0,5	0,147	25	0,26	2,47	3,82	8	2,59	9500	13000	1307K.TV.C3	H307	71	39	49	8	1,5
30	35	30	80	31	1,5	66,8		46,9		52	43	10	0,96	0,171	39	0,47	1,35	2,1	11	1,42	9000	13000	2307K.TV.C3	H2307	71	40	45	5	1,5
	35	40	35	80	18	1,1	67,8		54		58	31	11	0,408	0,17	19,3	0,22	2,9	4,49	6,55	3,04	10000	13000	1208K.TV.C3	H208	73	43	52	5
40		35	80	23	1,1	70,7		52,5		58	36	11	0,465	0,185	31,5	0,26	2,43	3,76	9,5	2,54	9000	11000	2208K.TV.C3	H308	73	44	50	5	1
40		35	80	23	1,1	67,8	71,1	54	49,2	58	36	11	0,517	0,185	19,3	0,22	2,9	4,49	6,55	3,04	6300		2208K.2RS.TV.C3	H308	73	43	52	5	1
35	40	35	90	23	1,5	75,3		57,8		58	36	11	0,698	0,185	29	0,25	2,52	3,9	9,65	2,64	8500	12000	1308K.TV.C3	H308	81	44	55	5	1,5
	40	35	90	33	1,5	75		53,7		58	46	11	0,899	0,222	45	0,43	1,45	2,25	13,4	1,52	8000	12000	2308K.TV.C3	H2308	81	45	51	5	1,5
40	45	40	85	19	1,1	72,7		57,7		65	33	12	0,454	0,216	22	0,21	3,04	4,7	7,35	3,18	9000	13000	1209K.TV.C3	H209	78	48	57	5	1
	45	40	85	23	1,1	75,9		59		65	39	12	0,505	0,246	28	0,26	2,43	3,76	9	2,54	8500	10000	2209K.TV.C3	H309	78	50	56	8	1
	45	40	85	23	1,1	72,6	75,4	57,7	53,8	65	39	12	0,535	0,246	22	0,21	3,04	4,7	7,35	3,18	5600		2209K.2RS.TV.C3	H309	78	48	57	5	1
40	45	40	100	25	1,5	84		64		65	39	12	0,939	0,246	38	0,25	2,5	3,87	12,9	2,62	7500	11000	1309K.TV.C3	H309	91	50	61	5	1,5
	45	40	100	36	1,5	84,2		60		65	50	12	1,19	0,283	54	0,43	1,48	2,29	16,3	1,55	7000	11000	2309K.TV.C3	H2309	91	50	57	5	1,5
45	50	45	90	20	1,1	77,6		62,7		70	35	13	0,516	0,264	22,8	0,2	3,17	4,9	8,15	3,32	8500	12000	1210K.TV.C3	H210	83	53	62	5	1
	50	45	90	23	1,1	81		64		70	42	13	0,543	0,301	28	0,24	2,61	4,05	9,5	2,74	8000	9500	2210K.TV.C3	H310	83	55	61	10	1
	50	45	90	23	1,1	77,7	80	62,7	60,5	70	42	13	0,593	0,301	22,8	0,2	3,17	4,9	8,15	3,32	5300		2210K.2RS.TV.C3	H310	83	53	62	5	1
45	50	45	110	27	2	91,9		71,2		70	42	13	1,52	0,301	41,5	0,24	2,6	4,03	14,3	2,73	6700	10000	1310K.TV.C3	H310	99	55	68	5	2
	50	45	110	40	2	92		65,9		70	55	13	1,59	0,353	64	0,43	1,47	2,27	20	1,54	6300	10000	2310K.TV.C3	H2310	99	56	63	5	2

Rolamentos FAG autocompensadores de esferas com bucha de fixação

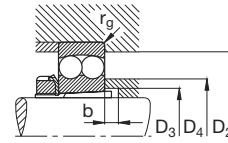
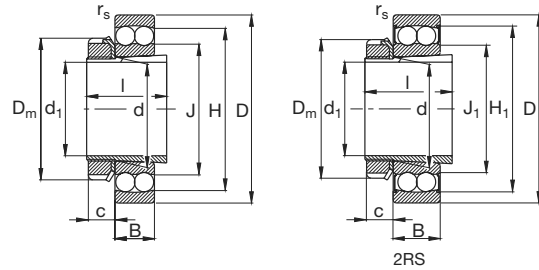

Os rolamentos podem atingir a durabilidade permanente, desde que $C_0/P_0 \geq 8$, vide pág. 41.

Eixo	Dimensão											Peso		Capacidade de carga · Fator						Limite de Rotação de referência		Designação Rolamento FAG	Medida de montagem						
	d	d ₁	D	B	r _s min	H ≈	H ₁ ≈	J ≈	J ₁ ≈	D _m	l	c	Rolamento kg	Bucha de fixação kg	din. C	e	F _r /F _r ≤ e Y	F _r /F _r > e Y	est. C ₀	Y ₀	rpm		rpm	Bucha de fixação FAG	D ₂ máx mm	D ₃ min	D ₄ máx	b min	r _g máx
50	55	50	100	21	1,5	86,9		69,5		75	37	13	0,682	0,292	27	0,19	3,31	5,12	10	3,47	7500	11000	1211K.TV.C3	H211	91	60	69	6	1,5
	55	50	100	25	1,5	90		69,6		75	45	13	0,73	0,35	39	0,22	2,92	4,52	12,7	3,06	6700	9000	2211K.TV.C3	H311	91	60	68	10	1,5
	55	50	100	25	1,5	86,9	88,9	69,8	68	75	45	13	0,808	0,35	27	0,19	3,31	5,12	10	3,47	4800		2211K.2RS.TV.C3	H311	91	60	69	6	1,5
	55	50	120	29	2	101,6		78		75	45	13	1,55	0,35	51	0,24	2,66	4,12	18	2,79	6000	9500	1311K.TV.C3	H311	109	60	74	6	2
	55	50	120	43	2	100,7		71,7		75	59	13	2,02	0,426	75	0,42	1,51	2,33	23,6	1,58	5600	9500	2311K.TV.C3	H2311	109	61	69	6	2
	55	50	120	43	2	100,7		71,7		75	59	13	2,02	0,426	75	0,42	1,51	2,33	23,6	1,58	5600	9500	2311K.TV.C3	H2311	109	61	69	6	2
55	60	55	110	22	1,5	95,8		78		80	38	13	0,88	0,344	30	0,18	3,47	5,37	11,6	3,64	6700	10000	1212K.TV.C3	H212	101	64	75	5	1,5
	60	55	110	28	1,5	98,8		76,6		80	47	13	1,03	0,373	47,5	0,23	2,69	4,16	16,6	2,82	6300	8500	2212K.TV.C3	H312	101	65	73	8	1,5
	60	55	110	28	1,5	95,9	98,5	75,2	70,4	80	47	13	1,05	0,373	30	0,18	3,47	5,37	11,6	3,64	4300		2212K.2RS.TV.C3	H312	101	64	75	5	1,5
	60	55	130	31	2,1	112,2		87		80	47	13	1,94	0,373	57	0,23	2,77	4,28	20,8	2,9	5300	9000	1312K.TV.C3	H312	118	65	83	5	2,1
	60	55	130	46	2,1	109,1		77		80	62	13	2,52	0,533	86,5	0,41	1,55	2,4	28	1,62	5000	8500	2312K.TV.C3	H2312	118	66	74	5	2,1
	60	55	130	46	2,1	109,1		77		80	62	13	2,52	0,533	86,5	0,41	1,55	2,4	28	1,62	5000	8500	2312K.TV.C3	H2312	118	66	74	5	2,1
60	65	60	120	23	1,5	103,2		85,2		85	40	14	1,13	0,393	31	0,18	3,57	5,52	12,5	3,74	6300	9000	1213K.TV.C3	H213	111	70	83	5	1,5
	65	60	120	31	1,5	107,5		82,4		85	50	14	1,33	0,452	57	0,23	2,78	4,31	19,3	2,92	5300	8000	2213K.TV.C3	H313	111	70	79	8	1,5
	65	60	120	31	1,5	103,2	106,6	85,2	78	85	50	14	1,5	0,452	31	0,18	3,57	5,52	12,5	3,74	4000		2213K.2RS.TV.C3	H313	111	70	83	5	1,5
	65	60	140	33	2,1	118,8		92,7		85	50	14	2,41	0,452	62	0,23	2,75	4,26	22,8	2,88	5000	8500	1313K.TV.C3	H313	128	70	89	5	2,1
	65	60	140	48	2,1	118,9		85,6		85	65	14	3,16	0,553	95	0,39	1,62	2,51	32,5	1,7	4800	8000	2313K.TV.C3	H2313	128	72	82	5	2,1
	65	60	140	48	2,1	118,9		85,6		85	65	14	3,16	0,553	95	0,39	1,62	2,51	32,5	1,7	4800	8000	2313K.TV.C3	H2313	128	72	82	5	2,1
65	75	65	130	25	1,5	114,1		93,7		98	43	15	1,32	0,777	39	0,19	3,32	5,15	15,6	3,48	5600	8500	1215K.TV.C3	H215	121	80	92	5	1,5
	75	65	130	31	1,5	114,3		93,3		98	55	15	1,6	0,826	44	0,26	2,47	3,82	18	2,59	5300	7000	2215K.TV.C3	H315	121	80	90	12	1,5
	75	65	160	37	2,1	134,8		104,4		98	55	15	3,81	0,826	80	0,23	2,77	4,29	30	2,9	6300	7500	1315K.M.C3	H315	148	80	100	5	2,1
	75	65	160	55	2,1	146,7		100,5		98	73	15	5,21	1,16	122	0,38	1,64	2,54	42,5	1,72	6000	7000	2315K.M.C3	H2315	148	82	94	5	2,1
	75	65	160	55	2,1	146,7		100,5		98	73	15	5,21	1,16	122	0,38	1,64	2,54	42,5	1,72	6000	7000	2315K.M.C3	H2315	148	82	94	5	2,1
	75	65	160	55	2,1	146,7		100,5		98	73	15	5,21	1,16	122	0,38	1,64	2,54	42,5	1,72	6000	7000	2315K.M.C3	H2315	148	82	94	5	2,1
70	80	70	140	26	2	122,1		101,8		105	46	17	1,62	0,876	40	0,16	3,9	6,03	17	4,08	5000	8000	1216K.TV.C3	H216	129	85	99	5	2
	80	70	140	33	2	120,8		99,5		105	59	17	1,97	1,03	49	0,25	2,48	3,84	20	2,6	5000	6700	2216K.TV.C3	H316	129	85	96	12	2
	80	70	170	39	2,1	144,3		110,2		105	59	17	4,5	1,03	88	0,22	2,87	4,44	32,5	3	6000	7000	1316K.M.C3	H316	158	85	107	5	2,1
	80	70	170	58	2,1	144,5		107,6		105	78	17	6,18	1,27	137	0,37	1,7	2,62	48	1,78	5600	6300	2316K.M.C3	H2316	158	88	100	5	2,1
	80	70	170	58	2,1	144,5		107,6		105	78	17	6,18	1,27	137	0,37	1,7	2,62	48	1,78	5600	6300	2316K.M.C3	H2316	158	88	100	5	2,1
	80	70	170	58	2,1	144,5		107,6		105	78	17	6,18	1,27	137	0,37	1,7	2,62	48	1,78	5600	6300	2316K.M.C3	H2316	158	88	100	5	2,1
75	85	75	150	28	2	130,4		107,5		110	50	18	2,03	1,09	49	0,17	3,73	5,78	20,4	3,91	4800	8000	1217K.TV.C3	H217	139	90	105	6	2
	85	75	150	36	2	130		105,2		110	63	18	2,73	1,16	58,5	0,26	2,46	3,81	23,6	2,58	7000	6700	2217K.M.C3	H317	139	91	102	12	2
	85	75	180	41	3	152		117,2		110	63	18	5,32	1,16	98	0,22	2,88	4,46	38	3,02	5600	6700	1317K.M.C3	H317	166	91	114	6	2,5
	85	75	180	60	3	153,3		114		110	82	18	7,36	1,55	140	0,37	1,68	2,61	51	1,76	5300	6000	2317K.M.C3	H2317	166	94	106	6	2,5
	85	75	180	60	3	153,3		114		110	82	18	7,36	1,55	140	0,37	1,68	2,61	51	1,76	5300	6000	2317K.M.C3	H2317	166	94	106	6	2,5
	85	75	180	60	3	153,3		114		110	82	18	7,36	1,55	140	0,37	1,68	2,61	51	1,76	5300	6000	2317K.M.C3	H2317	166	94	106	6	2,5
80	90	80	160	30	2	138,7		112,7		120	52	18	2,48	1,29	57	0,17	3,74	5,79	23,6	3,92	4500	7500	1218K.TV.C3	H218	149	95	110	6	2
	90	80	160	40	2	139,3		111,5		120	65	18	3,18	1,39	69,5	0,27	2,33	3,61	28,5	2,44	4300	6300	2218K.TV.C3	H318	149	96	108	10	2
	90	80	190	43	3	159,9		124,4		120	65	18	6,26	1,39	108	0,22	2,83	4,38	43	2,97	5300	6300	1318K.M.C3	H318	176	96	120	6	2,5
	90	80	190	64	3	161		115,7		120	86	18	8,6	1,69	153	0,39	1,63	2,53	57	1,71	5000	5600	2318K.M.C3	H2318	176	100	112	6	2,5
	90	80	190	64	3	161		115,7		120	86	18	8,6	1,69	153	0,39	1,63	2,53	57	1,71	5000	5600	2318K.M.C3	H2318	176	100	112	6	2,5
	90	80	190	64	3	161		115,7		120	86	18	8,6	1,69	153	0,39	1,63	2,53	57	1,71	5000	5600	2318K.M.C3	H2318	176	100	112	6	2,5

Rolamentos FAG autocompensadores de esferas com bucha de fixação

Os rolamentos podem atingir a durabilidade permanente, desde que $C_0/P_0 \geq 8$, vide pág. 41.

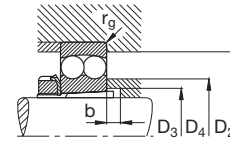
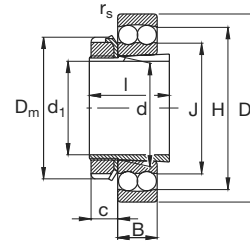

Eixo	Dimensão							Peso		Capacidade de carga · Fator						Limite de rotação de referência		Designação Rolamento FAG	Medida de montagem								
	d	d ₁	D	B	r _s min	H ≈	J ≈	D _m	I	c ≈	Rolamento kg	Bucha de fixação kg	din. C	e	F _r /F _r ≤ e Y	F _r /F _r > e Y	est. C ₀		Y ₀	rpm	Bucha de fixação FAG	D ₂ máx mm	D ₃ min	D ₄ máx	b min	r _g máx	
85	95	85	170	32	2,1	148,2	120,5	125	55	19	3,28	1,45	64	0,17	3,73	5,78	27	3,91	6000	7000	1219K.M.C3	H219	158	100	117	7	2,1
	95	85	170	43	2,1	148,6	118,9	125	68	19	4,24	1,51	83	0,27	2,32	3,59	34	2,43	6000	6000	2219K.M.C3	H319	158	102	114	9	2,1
	95	85	200	45	3	170,5	127,7	125	68	19	7,2	1,51	132	0,23	2,73	4,23	51	2,86	5000	6000	1319K.M.C3	H319	186	102	126	7	2,5
	95	85	200	67	3	168,5	121,6	125	90	19	9,97	2,06	163	0,38	1,66	2,57	64	1,74	4800	5300	2319K.M.C3	H2319	186	105	117	7	2,5
90	100	90	180	34	2,1	155,2	127,7	130	58	20	3,94	1,63	69,5	0,18	3,58	5,53	29	3,75	5600	6700	1220K.M.C3	H220	168	106	124	7	2,1
	100	90	180	46	2,1	156,8	124,4	130	71	20	5,1	1,73	98	0,27	2,33	3,61	40,5	2,44	5600	5600	2220K.M.C3	H320	168	108	120	8	2,1
	100	90	215	47	3	182,6	135,4	130	71	20	8,95	1,73	143	0,24	2,68	4,15	58,5	2,81	4800	5600	1320K.M.C3	H320	201	108	132	7	2,5
	100	90	215	73	3	183	130,8	130	97	20	12,7	2,17	193	0,38	1,67	2,58	78	1,75	4500	5000	2320K.M.C3	H2320	201	110	125	7	2,5
100	110	100	200	38	2,1	173,8	140,7	145	63	21	5,49	2,03	88	0,17	3,61	5,59	38	3,78	5000	6000	1222K.M.C3	H222	188	116	138	7	2,1
	110	100	200	53	2,1	174,1	136,9	145	77	21	7,27	2,16	125	0,28	2,23	3,45	52	2,33	5000	5300	2222K.M.C3	H322	188	118	132	6	2,1
	110	100	240	50	3	203,2	154,7	145	77	21	12,2	2,16	163	0,23	2,79	4,32	71	2,92	4500	4800	1322K.M.C3	H322	226	118	150	9	2,5
	110	100	240	80	3	203	145,5	145	105	21	17,5	2,74	216	0,37	1,69	2,62	95	1,77	4300	4500	2322K.M.C3	H2322	226	121	139	7	2,5

Rolamentos FAG de rolos cilíndricos

de uma carreira



Rolamentos FAG de rolos cilíndricos

de uma carreira · Normas · Execuções básicas · Tolerâncias · Folga · Adaptabilidade angular

Os rolamentos de rolos cilíndricos de uma carreira são separáveis o que simplifica a sua montagem e desmontagem; ambos os anéis podem ser ajustados com interferência. Devido ao contato modificado entre os rolos e as pistas são evitadas as tensões de canto.

Normas

Rolamentos de rolos cilíndricos de uma carreira	DIN 5412 parte 1
Rolamentos de rolos cilíndricos para máquinas elétricas e veículos de tração elétrica	DIN43283
Anéis de encosto	ISO 246 e DIN 5412 parte 1

Execuções básicas

As diferentes execuções dos rolamentos de rolos cilíndricos se diferenciam pela disposição dos rebordos.

A execução NU tem dois rebordos no anel externo e um anel interno sem rebordo. Na execução N, o anel interno tem dois rebordos não havendo rebordos no anel externo. Os rolamentos de rolos cilíndricos das execuções NU e N são montados como rolamentos livres. Eles são separáveis, facilitando a montagem e a desmontagem. Os dois anéis podem ser ajustados com interferência. Os rolamentos de rolos cilíndricos NJ têm dois rebordos no anel externo e um rebordo no anel interno. Eles podem admitir forças axiais em um sentido.

Como rolamentos fixos para a admissão de cargas axiais alternadas são montados os rolamentos da série NUP. Eles têm dois rebordos no anel externo, um rebordo fixo no anel interno e um anel de encosto solto. Um rolamento de rolos cilíndricos

NJ com um anel de encosto HJ formam um rolamento fixo, como um rolamento NUP.

Os rolamentos de rolos cilíndricos em execução reforçada são fornecidos pela FAG como execução básica nas séries 2E, 22E, 3E e 23E. Nestes rolamentos o conjunto de corpos rolantes é dimensionado para uma carga máxima.

Tolerâncias

Os rolamentos de rolos cilíndricos de uma carreira da execução básica são produzidos com tolerância normal.

Tolerâncias: rolamentos radiais, página 56.

Folga

Os rolamentos FAG de rolos cilíndricos da execução básica tem uma folga "normal". A pedido, estes rolamentos também podem ser fornecidos com o sufixo C3 (a folga radial maior que a normal) ou C4 (folga radial maior que C3).

Folga radial: Rolamentos de rolos cilíndricos, página 78.

Adaptabilidade angular

O contato linear modificado entre os rolos e as pistas dos rolamentos de rolos cilíndricos evitam tensões de canto e permitem uma certa adaptabilidade angular. Nos rolamentos de rolos cilíndricos de uma carreira, o ângulo de ajuste pode corresponder a 4 minutos angulares no máximo, em uma relação de solitação $P/C \leq 0,2$ (P = carga dinâmica equivalente [kN], C = capacidade de carga dinâmica [kN]). Quando houver cargas mais elevadas ou se apresentarem maiores basculamentos, solicitamos contatar a FAG.

Rolamentos de rolos cilíndricos de uma carreira

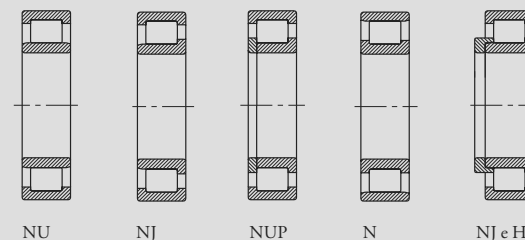

Rolamentos FAG de rolos cilíndricos

de uma carreira · Gaiolas · Aptidão para altas rotações · Tratamento térmico · Carga equivalente · Solicitação axial permitida

Gaiolas

A maioria dos rolamentos de rolos cilíndricos das séries 2E, 22E, 3E e 23E têm gaiolas de Poliamida 66 (sufixo TVP2). Esta gaiola indeformável possibilita conceber rolamentos de rolos cilíndricos de uma carreira para uma máxima capacidade de carga. As gaiolas de Poliamida 66 reforçadas com fibra de vidro são adequadas para suportar temperaturas em serviço constantes de até 120 °C. Em uma lubrificação com óleo, os aditivos nele contidos podem afetar a durabilidade da gaiola. Nestas temperaturas mais altas, também o óleo envelhecido pode influenciar a durabilidade das gaiolas, motivo pelo qual o prazo para a troca do óleo deve ser mantido. (vide também à página 85). Os rolamentos de rolos cilíndricos sem sufixo têm gaiola de chapa de aço. Os sufixos M e M1 caracterizam rolamentos com gaiolas maciças de latão.

▼ Gaiolas standard dos rolamentos de rolos cilíndricos

Série	Gaiola maciça de poliamida (TVP2) índice do furo	Gaiola de chapa de aço	Gaiola maciça de latão (M, M1)
NU2 (E)	até 26		a partir de 28
NU3 (E)	até 26		a partir de 28
NU10		05, 06	a partir de 07
NU19			a partir de 92
NU22 (E)	até 26		a partir de 28
NU23 (E)	até 22		a partir de 24

Outras execuções de gaiolas, p.ex. de latão ao invés de poliamida sob consulta. Com estas gaiolas, a aptidão para altas rotações e temperaturas elevadas, podem se desviar das indicações para o rolamento equipado com a gaiola standard.

Aptidão para altas rotações

Indicações gerais sobre a aptidão para altas rotações constam às páginas 87 e seguintes. A rotação de referência pode ser ultrapassada até o valor do limite de rotações, se as condições em serviço assim o permitirem. Para considerar condições em serviço especiais, determina-se a rotação em serviço terminantemente permitida. Se nas tabelas a rotação de referência for mais alta que a rotação limite, o valor mais alto não poderá ser aproveitado.

Tratamento térmico

Os rolamentos FAG de rolos cilíndricos são submetidos a um tratamento térmico que possibilita a sua aplicação em temperaturas em serviço de até 150 °C. Os rolamentos com um diâmetro externo maior que 120 mm são dimensionalmente estáveis até 200 °C. Nos rolamentos com gaiolas de poliamida, deverá ser respeitado o limite deste material.

Carga dinâmica equivalente

Para os rolamentos de rolos cilíndricos carregados puramente de forma radial, vale a seguinte relação: $P = F_r$ [kN]

Se, além da força radial agir uma força axial F_a , esta deverá ser considerada da forma abaixo, no cálculo de vida dos rolamentos, sendo que: $F_a \leq F_{aH}$ (F_{aH} = força axial permitida).

Série	Relação de carga	Carga dinâmica equivalente
19, 10, 2, 2E, 3, 3E	$F_a/F_r \leq 0,11$ $F_a/F_r > 0,11$	$P = F_r$ $P = 0,93 \cdot F_r + 0,69 \cdot F_a$
29V, 22, 22E, 23, 23E, 23VH	$F_a/F_r \leq 0,17$ $F_a/F_r > 0,17$	$P = F_r$ $P = 0,93 \cdot F_r + 0,45 \cdot F_a$
30V	$F_a/F_r \leq 0,23$ $F_a/F_r > 0,23$	$P = F_r$ $P = 0,93 \cdot F_r + 0,33 \cdot F_a$
50B, 50C	$F_a/F_r \leq 0,08$ $F_a/F_r > 0,08$	$P = F_r$ $P = 0,96 \cdot F_r + 0,5 \cdot F_a$

A relação de carga máxima permitida é $F_a/F_r = 0,4$

Solicitação axial permitida

Os rolamentos de rolos cilíndricos dos tipos construtivos NUP, NU ou NJ com anel de encosto, bem como os rolamentos sem gaiola NJ.VH, NCF.V e NNE.V (vide à página 313) podem admitir esforços axiais, quando estiverem radialmente carregados. A magnitude do esforço radial (F_a/C máx. = 0,1) depende dos seguintes fatores:

- Carga radial
- Rotação
- Lubrificação
- Temperatura em serviço
- Condições de transmissão de calor no mancal

A determinação da carga axial permitida se baseia nas relações de lubrificação e de atrito, e no balanço de temperatura do mancal. As relações favoráveis de atrito se dão quando houver uma fina película lubrificante com capacidade de carga, entre os rolos e os rebordos. Para isto é necessária uma reduzida viscosidade em serviço e uma alta carga axial, com um alto número de rotações. A mesma situação vantajosa também é atingida – considerando a mesma viscosidade em serviço – com um número reduzido de rotações, se a força axial for baixa.

A carga axial, sob a qual se forma uma fina película lubrificante hidrodinâmica, é denominada de carga limite hidrodinâmica F_{aH} .

Rolamentos FAG de rolos cilíndricos

de uma carreira · Solicitação axial permitida · Carga estática equivalente

Na curva de atrito para os rolamentos de rolos cilíndricos carregados axialmente, mostrada à página 99, resulta um valor abscissa de 7 para F_{aH} , no qual o fator de atrito f_a aceita só o valor mínimo de 0,014 para a lubrificação hidrodinâmica. Com isto temos

$$F_{aH} = [f_b \cdot d_m \cdot n \cdot v \cdot (D^2 - d^2)/7]^{1/2} \quad [\text{N}]$$

$$f_b = 0,0048 \text{ para rolamentos com gaiola}$$

$$= 0,0061 \text{ para rolamentos sem gaiola}$$

$$d_m = \text{diâmetro médio do rolamento}$$

$$= 0,5 \cdot (D + d) \quad [\text{mm}]$$

$$n = \text{rotação do anel interno} \quad [\text{rpm}]$$

$$v = \text{viscosidade do óleo em serviço, resp. do óleo básico da graxa} \quad [\text{mm}^2/\text{s}]$$

$$D = \text{diâmetro externo do rolamento} \quad [\text{mm}]$$

$$d = \text{furo do rolamento} \quad [\text{mm}]$$

Se o limite de carga hidrodinâmico for ultrapassado, surge um atrito misto entre os rolos e os rebordos, as perdas por atrito se elevam e, com grandes parcelas de atrito misto, surge o desgaste.

A força axial permitida para uma temperatura de permanência é obtida por um cálculo do balanço de calor como, p.ex., da condição de calor gerado no rolamento = calor dissipado.

Como o calor gerado, contam as quantidades de calor dependentes das forças radial e axial e do calor gerado pelo atrito do lubrificante. Estas quantidades de calor podem ser determinadas com relativa precisão (veja o capítulo “Atrito” à página 96 e seguintes). Ao contrário – quando não houver valores de medição disponíveis – a dissipação do calor (através das peças adjacentes ou pela refrigeração, como na lubrificação por circulação de óleo), dificilmente é obtida com uma precisão suficiente.

Exemplo de cálculo

Rolamento de rolos cilíndricos

NUP2210E.TVP2 com

$d = 50$ mm, $D = 90$ mm, $C = 78$ kN;

Condições em serviço:

$n = 2000$ rpm, $F_r = 15$ kN;

Viscosidade do óleo em serviço: $v = 23$ mm²/s

$$F_{aH} = [0,0048 \cdot 70 \cdot 2000 \cdot 23 \cdot (90^2 - 50^2)/7]^{0,5} = 3520 \text{ N} = 3,52 \text{ kN}$$

Lubrificação de rolamentos de rolos cilíndricos carregados axialmente

A lubrificação com graxa só deverá ser prevista para os rolamentos de rolos cilíndricos carregados

axialmente, porque na mudança do sentido da carga sempre uma quantidade suficiente de lubrificante atinge os contatos de deslizamento. São recomendadas as graxas da classe 2 NLGI com aditivos EP apropriados. No cálculo será incluída a viscosidade em serviço v do óleo básico. Os intervalos para a relubrificação deverão ser fixados, considerando-se os parâmetros de serviço (vide a publ. N° WL 81115 “Lubrificação dos rolamentos”).

Se um rolamento parado for levado à rotação em serviço, na fase de arranque sempre haverá um atrito misto. Para que os rolamentos ultrapassem esta fase crítica sem danos, são recomendados aditivos EP adequados. A viscosidade nominal do óleo deverá ser selecionada, para que na temperatura de permanência, se instale uma viscosidade em serviço de 18 mm²/s.

Limites de carga axial

O valor da carga axial é limitado pela temperatura máxima permitida, pela duração da vida exigida, pela relação de carga $F_a/F_r \leq 0,4$ (segurança contra um basculamento de rolos inadmissível) e pela firmeza dos rebordos.

Se o diâmetro de apoio alcançar até o diâmetro das pistas, F_a [N] não deverá ultrapassar o valor $K \cdot d_m \cdot B$, sendo

$K = 6,5$ nos rolamentos de uma carreira com gaiola

$K = 5,5$ nos rolamentos sem gaiola

$K = 3$ nos rolamentos com diversas carreiras

d_m = diâmetro médio do rolamento [mm]

B = largura do rolamento [mm]

Se uma carga axial assim determinada for ultrapassada, os rolamentos terão que ser apoiados até a metade da altura do rebordo, ou seja, o diâmetro de apoio deverá ser feito como a seguir:

$$(F + J)/2 \text{ e } (H + E)/2 \quad [\text{mm}]$$

Para os diâmetros da pista (E, F) e os diâmetros dos rebordos (J, H), vide as tabelas de medidas.

Carga estática equivalente

Para os rolamentos de rolos cilíndricos carregados em sentido radial, vale:

$$P_0 = F_r \quad [\text{kN}]$$

Rolamentos FAG de rolos cilíndricos

de uma carreira · Medidas de montagem · Execução RNU · Sufixos

Medidas de montagem

Indicações genéricas para as medidas de montagem são dadas à página 123.

Nas tabelas de medidas estão indicados os valores máximos do raio r_g e os diâmetros dos encostos.

Informações para o suporte dos rebordos em elevadas solicitações axiais, vide “Limites de carga axial”, à página 273.

Rolamento de rolos cilíndricos RNU sem anel interno

Os rolamentos de rolos cilíndricos sem anel interno (execução RNU, disponíveis sob consulta) resultam em mancais de espaço reduzido. Os rolos giram diretamente sobre o eixo temperado e retificado. Via de regra, o eixo (medida de montagem E, vide a tabela de medidas) é usinado conforme g6 e o furo da caixa conforme K6. Demais indicações sobre materiais e sobre a usinagem das pistas de assentamentos diretos, veja a página 121.

O diâmetro do eixo J (vide as tabelas de medidas) é usinado conforme a tolerância h9.

Sufixos

- E execução reforçada
- M, M1 gaiola maciça de latão, guiada pelos rolos
- TVP2 gaiola de poliamida reforçada com fibra de vidro, tipo janela, guiada pelos rolos
- X* construção modificada conforme a Norma

* Os rolamentos com o sufixo combinado EX têm uma construção interna modificada, conforme o esboço da DIN 5412 parte 1 (fevereiro de 1994). As peças destes rolamentos de rolos cilíndricos desta nova execução não podem ser trocados por peças de rolamentos do mesmo tamanho da execução E.

▼ Medidas de montagem para a execução RNU sem o anel interno

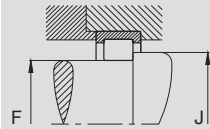

Rolamentos FAG de rolos cilíndricos de uma carreira

Os rolamentos podem atingir a durabilidade permanente, desde que $C_0/P_0 \geq 8$, vide pág. 41.

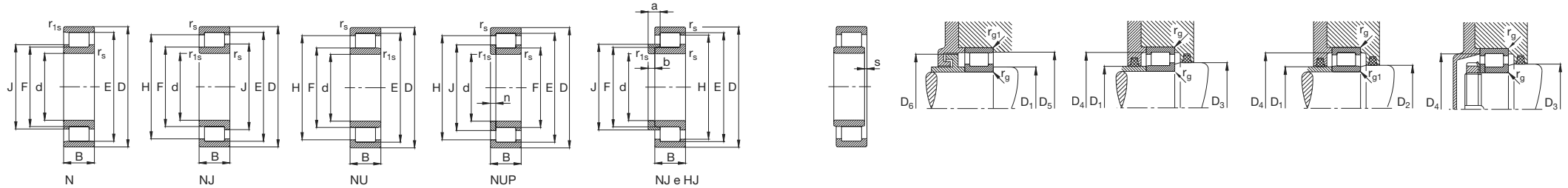

Eixo	Dimensão										Peso		Capacidade de carga din. C	Limite de rotação	Rotação de referência	Designação	Medida de montagem															
	d	D	B	r _s min	r _{1s} min	E	F	H	J	n	a	b					s ¹⁾	Rola-mento kg	Anel de encosto kg	Rollamento FAG	Anel de encosto FAG	D ₁ min	D ₁ máx	D ₂ min	D ₃ min	D ₄ máx	D ₅ min	D ₆ máx	r _g máx	r _{g1} máx		
15	15	35	11	0,6	0,3	30,3	19,3		21,6				0,5	0,047			12,7	10,4	22000	20000	N202E.TVP2		17,4	18,5	20	22	32,6	31	29	0,6	0,3	
	15	35	11	0,6	0,3	30,3	19,3	28	21,6		5	2,5	1,6	0,049	0,005		12,7	10,4	22000	20000	NJ202E.TVP2	HJ202E	17,4	18,5	20	22	32,6			0,6	0,3	
	15	35	11	0,6	0,3	30,3	19,3	28					1,6	0,048			12,7	10,4	22000	20000	NU202E.TVP2		17,4	18,5	20	22	32,6			0,6	0,3	
17	17	40	12	0,6	0,3	35,1	22,1		24,9				1,2	0,068			17,6	14,6	18000	18000	N203E.TVP2		21	21,5	23	28	36	36	34	0,6	0,3	
	17	40	12	0,6	0,3	35,1	22,1	32,5	24,7		5,5	3	1,2	0,07	0,009		17,6	14,6	18000	18000	NJ203E.TVP2	HJ203E	21	21,5	23	28	36			0,6	0,6	
	17	40	12	0,6	0,3	35,1	22,1	32,5					1,2	0,069			17,6	14,6	18000	18000	NU203E.TVP2		21	21,5	23	28	36			0,6	0,3	
	17	40	12	0,6	0,3	35,1	22,1	32,5	24,9		2,5			0,073			17,6	14,6	18000	18000	NUP203E.TVP2		21	21,5	23	28	36			0,6	0,6	
	17	40	16	0,6	0,3	35,1	22,1	32,5	24,7		6	3	1,7	0,053	0,01		24	22	18000	16000	NJ2203E.TVP2	HJ2203E	21	21,5	23	26	36			0,6	0,6	
	17	40	16	0,6	0,3	35,1	22,1	32,5					1,7	0,051			24	22	18000	16000	NU2203E.TVP2		21	21,5	23	26	36			0,6	0,3	
	17	40	16	0,6	0,3	35,1	22,1	32,5	24,9		3			0,055			24	22	18000	16000	NUP2203E.TVP2		21	21,5	23	26	36			0,6	0,6	
	17	47	14	1	0,6	40,2	24,2	37,1	27,6		6,5	4	1,2	0,124	0,012		25,5	21,2	16000	16000	NJ303E.TVP2	HJ303E	21,2	23,5	25	28	42,8			1,1	1	
	17	47	14	1	0,6	40,2	24,2	37,1					1,2	0,122			25,5	21,2	16000	16000	NU303E.TVP2		21,2	23,5	25	28	42,8			1	0,6	
	17	47	14	1	1,1	40,2	24,2	37,1	27,6		2,5			0,127			25,5	21,2	16000	16000	NUP303E.TVP2		21,2	23,5	25	28	42,8			1,1	1	
	20	20	47	14	1	0,6	41,5	26,5		29,7				0,8	0,112			27,5	24,5	16000	15000	N204E.TVP2		24	26	29	32	41	43	40	1	0,6
		20	47	14	1	0,6	41,5	26,5	38,8	29,7		5,5	3	1	0,117	0,012		27,5	24,5	16000	15000	NJ204E.TVP2	HJ204E	24	26	29	32	41			1	1
20		47	14	1	0,6	41,5	26,5	38,8					0,8	0,114			27,5	24,5	16000	15000	NU204E.TVP2		24	26	29	32	41			1	0,6	
20		47	14	1	0,6	41,5	26,5	38,8	29,7		2,5			0,119			27,5	24,5	16000	15000	NUP204E.TVP2		24	26	29	32	41			1	1	
20		47	18	1	0,6	41,5	26,5	38,8	29,7		6,5	3	1,8	0,15	0,012		32,5	31	16000	13000	NJ2204E.TVP2	HJ2204E	24	26	29	32	41			1	0,6	
20		47	18	1	0,6	41,5	26,5	38,8					1,8	0,146			32,5	31	16000	13000	NU2204E.TVP2		24	26	29	32	41			1	0,6	
20		47	18	1	0,6	41,5	26,5	38,8	29,7		3,5			0,154			32,5	31	16000	13000	NUP2204E.TVP2		24	26	29	32	41			1	0,6	
20		52	15	1,1	0,6	45,5	27,5	42,4	31,3		6,5	4	1	0,156	0,018		31,5	27	14000	14000	NJ304E.TVP2	HJ304E	24	27	30	33	45			1	0,6	
20		52	15	1,1	0,6	45,5	27,5	42,4					1	0,153			31,5	27	14000	14000	NU304E.TVP2		24	27	30	33	45			1	0,6	
20		52	15	1,1	0,6	45,5	27,5	42,4	31,3		2,5			0,16			31,5	27	14000	14000	NUP304E.TVP2		24	27	30	33	45			1	0,6	
20		52	21	1,1	0,6	45,5	27,5	42,4	31,3		7,5	4	1,9	0,219	0,019		41,5	39	14000	12000	NJ2304E.TVP2	HJ2304E	24	27	30	33	45			1	0,6	
20		52	21	1,1	0,6	45,5	27,5	42,4					1,9	0,215			41,5	39	14000	12000	NU2304E.TVP2		24	27	30	33	45			1	0,6	
20		52	21	1,1	0,6	45,5	27,5	42,4	31,3		3,5			0,224			41,5	39	14000	12000	NUP2304E.TVP2		24	27	30	33	45			1	0,6	
25		25	47	12	0,6	0,3	41,5	30,5	39,3					2,4	0,083			13,4	12	28000	15000	NU1005		27	30	32	33	44			0,6	0,3
		25	52	15	1	0,6	46,5	31,5		34,7				1,3	0,135			29	27,5	15000	14000	N205E.TVP2		29	31	34	37	46	48	45	1	0,6
		25	52	15	1	0,6	46,5	31,5	43,8	34,7		6	3	1,2	0,14	0,014		29	27,5	15000	14000	NJ205E.TVP2	HJ205E	29	31	34	37	46			1	0,6
		25	52	15	1	0,6	46,5	31,5	43,8					1,2	0,137			29	27,5	15000	14000	NU205E.TVP2		29	31	34	37	46			1	0,6
		25	52	15	1	0,6	46,5	31,5	43,8	34,7		3			0,145			29	27,5	15000	14000	NUP205E.TVP2		29	31	34	37	46			1	0,6
	25	52	18	1	0,6	46,5	31,5	43,8	34,7		6,5	3	1,7	0,169	0,015		34,5	34,5	15000	12000	NJ2205E.TVP2	HJ2205E	29	31	34	37	46			1	0,6	
	25	52	18	1	0,6	46,5	31,5	43,8					1,7	0,164			34,5	34,5	15000	12000	NU2205E.TVP2		29	31	34	37	46			1	0,6	
	25	52	18	1	0,6	46,5	31,5	43,8	34,7		3,5			0,174			34,5	34,5	15000	12000	NUP2205E.TVP2		29	31	34	37	46			1	0,6	
	25	62	17	1,1	1,1	54	34		38,1				1,4	0,242			41,5	37,5	12000	12000	N305E.TVP2		32	33	37	40	55	55	53	1	1	
	25	62	17	1,1	1,1	54	34	50,6	38,1		7	4	1,5	0,25	0,025		41,5	37,5	12000	12000	NJ305E.TVP2	HJ305E	32	33	37	40	55			1	1	
	25	62	17	1,1	1,1	54	34	50,6					1,5	0,245			41,5	37,5	12000	12000	NU305E.TVP2		32	33	37	40	55			1	1	
	25	62	17	1,1	1,1	54	34	50,6	38,1		3			0,256			41,5	37,5	12000	12000	NUP305E.TVP2		32	33	37	40	55			1	1	

¹⁾ Mobilidade axial desde a posição central

Também podem ser fornecidas outras execuções, consulte-nos.

Rolamentos FAG de rolos cilíndricos de uma carreira

Os rolamentos podem atingir a durabilidade permanente, desde que $C_0/P_0 \geq 8$, vide pág. 41.

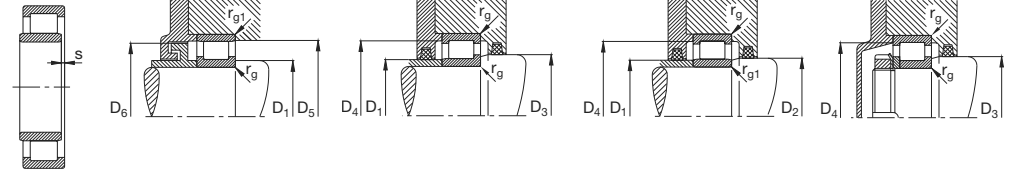
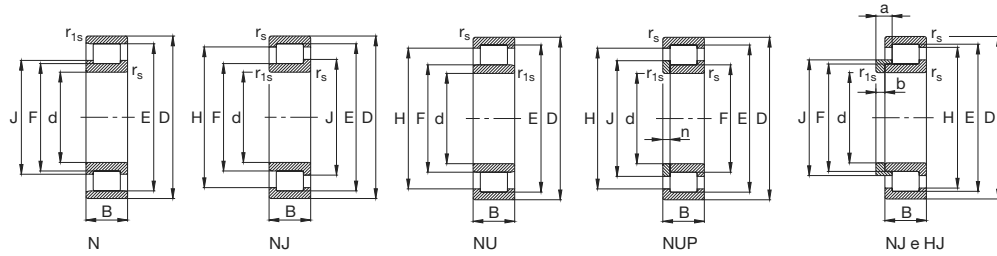

Eixo	Dimensão													Peso		Capacidade de carga din. C	Limite de rotação rpm	Rotação de referência	Designação	Medida de montagem										
	d	D	B	r _s min	r _{1s} min	E	F	H	J	n	a	b	s ¹⁾	Rolamento kg	Anel de encosto kg					Rollamento FAG	Anel de encosto FAG	D ₁ min	D ₁ máx	D ₂ min	D ₃ min	D ₄ máx	D ₅ min	D ₆ máx	r _g máx	r _{g1} máx
25	25	62	24	1,1	1,1	54	34	50,6	38,1		8	4	1,9	0,356	0,027	57	56	12000	10000	NJ2305E.TVP2	HJ2305E	32	33	37	40	55			1	1
	25	62	24	1,1	1,1	54	34	50,6	38,1				1,9	0,349		57	56	12000	10000	NU2305E.TVP2		32	33	37	40	55			1	1
	25	62	24	1,1	1,1	54	34	50,6	38,1	4				0,363		57	56	12000	10000	NUP2305E.TVP2		32	33	37	40	55			1	1
30	30	55	13	1	0,6	48,5	36,5	46,1					2,4	0,129		16,6	16	24000	13000	NU1006		33	35	38	40	50			1	0,6
	30	62	16	1	0,6	55,5	37,5	41,3					1,4	0,205		39	37,5	12000	11000	N206E.TVP2		34	37	40	44	56	57	54	1	0,6
	30	62	16	1	0,6	55,5	37,5	41,3		7	4		1,5	0,213	0,025	39	37,5	12000	11000	NJ206E.TVP2	HJ206E	34	37	40	44	56			1	0,6
	30	62	16	1	0,6	55,5	37,5	41,3					1,5	0,208		39	37,5	12000	11000	NU206E.TVP2		34	37	40	44	56			1	0,6
	30	62	16	1	0,6	55,5	37,5	41,3	3					0,219		39	37,5	12000	11000	NUP206E.TVP2		34	37	40	44	56			1	0,6
	30	62	20	1	0,6	55,5	37,5	41,3		7,5	4		1,6	0,261	0,026	49	50	12000	9500	NJ2206E.TVP2	HJ2206E	34	37	40	44	56			1	0,6
	30	62	20	1	0,6	55,5	37,5	41,3					1,6	0,255		49	50	12000	9500	NU2206E.TVP2		34	37	40	44	56			1	0,6
	30	62	20	1	0,6	55,5	37,5	41,3	3,5					0,268		49	50	12000	9500	NUP2206E.TVP2		34	37	40	44	56			1	0,6
	30	72	19	1,1	1,1	62,5	40,5	45					0,6	0,366		51	48	10000	11000	N306E.TVP2		37	40	44	48	65	64	61	1	1
	30	72	19	1,1	1,1	62,5	40,5	45		8,5	5		1,2	0,376	0,042	51	48	10000	11000	NJ306E.TVP2	HJ306E	37	40	44	48	65			1	1
	30	72	19	1,1	1,1	62,5	40,5	45					1,2	0,368		51	48	10000	11000	NU306E.TVP2		37	40	44	48	65			1	1
	30	72	19	1,1	1,1	62,5	40,5	45			3,5			0,385		51	48	10000	11000	NUP306E.TVP2		37	40	44	48	65			1	1
	30	72	27	1,1	1,1	62,5	40,5	45		9,5	5		2,2	0,54	0,043	73,5	75	10000	8500	NJ2306E.TVP2	HJ2306E	37	40	44	48	65			1	1
	30	72	27	1,1	1,1	62,5	40,5	45					2,2	0,529		73,5	75	10000	8500	NU2306E.TVP2		37	40	44	48	65			1	1
30	72	27	1,1	1,1	62,5	40,5	45	4,5					0,551		73,5	75	10000	8500	NUP2306E.TVP2		37	40	44	48	65			1	1	
35	35	62	14	1	0,6	55	42	52,4					2,6	0,181		24,5	26	20000	11000	NU1007M1		38	41	44	45	57			1	0,6
	35	72	17	1,1	0,6	64	44	48					0,7	0,301		50	50	10000	9500	N207E.TVP2		39	43	46	50	65	65	63	1	0,6
	35	72	17	1,1	0,6	64	44	48		7	4		0,7	0,309	0,034	50	50	10000	9500	NJ207E.TVP2	HJ207E	39	43	46	50	65			1	0,6
	35	72	17	1,1	0,6	64	44	48					0,7	0,303		50	50	10000	9500	NU207E.TVP2		39	43	46	50	65			1	0,6
	35	72	17	1,1	0,6	64	44	48	3					0,317		50	50	10000	9500	NUP207E.TVP2		39	43	46	50	65			1	0,6
	35	72	23	1,1	0,6	64	44	48		8,5	4		2,2	0,416	0,035	62	65,5	10000	8500	NJ2207E.TVP2	HJ2207E	39	43	46	50	65			1	0,6
	35	72	23	1,1	0,6	64	44	48					2,2	0,406		62	65,5	10000	8500	NU2207E.TVP2		39	43	46	50	65			1	0,6
	35	72	23	1,1	0,6	64	44	48	4,5					0,427		62	65,5	10000	8500	NUP2207E.TVP2		39	43	46	50	65			1	0,6
	35	80	21	1,5	1,1	70,2	46,2	51					0,6	0,486		64	63	9000	9500	N307E.TVP2		42	45	48	53	71	71	69	1,5	1
	35	80	21	1,5	1,1	70,2	46,2	51		9,5	6		0,6	0,496	0,06	64	63	9000	9500	NJ307E.TVP2	HJ307E	42	45	48	53	71			1,5	1
	35	80	21	1,5	1,1	70,2	46,2	51					0,6	0,486		64	63	9000	9500	NU307E.TVP2		42	45	48	53	71			1,5	1
35	80	21	1,5	1,1	70,2	46,2	51			3,5			0,506		64	63	9000	9500	NUP307E.TVP2		42	45	48	53	71			1,5	1	
35	80	31	1,5	1,1	70,2	46,2	51		11	6		2,1	0,736	0,064	91,5	98	9000	8000	NJ2307E.TVP2	HJ2307E	42	45	48	53	71			1,5	1	
35	80	31	1,5	1,1	70,2	46,2	51					3	0,723		91,5	98	9000	8000	NU2307E.TVP2		42	45	48	53	71			1,5	1	
35	80	31	1,5	1,5	70,2	46,2	51	5					0,751		91,5	98	9000	8000	NUP2307E.TVP2		42	45	48	53	71			1,5	1	
40	40	68	15	1	0,6	61	47	58,2					2,7	0,23		29	32	19000	10000	NU1008M1		43	46	49	51	63			1	0,6
	40	80	18	1,1	1,1	71,5	49,5	54					1	0,358		53	53	9000	9000	N208E.TVP2		47	49	52	56	73	73	70	1	1
	40	80	18	1,1	1,1	71,5	49,5	54		8,5	5		1	0,389	0,05	53	53	9000	9000	NJ208E.TVP2	HJ208E	47	49	52	56	73			1	1
	40	80	18	1,1	1,1	71,5	49,5	54,1					1	0,379		53	53	9000	9000	NU208E.TVP2		47	49	52	56	73			1	1
	40	80	18	1,1	1,1	71,5	49,5	54,1	3,5					0,399		53	53	9000	9000	NUP208E.TVP2		47	49	52	56	73			1	1

Rolamentos FAG de rolos cilíndricos de uma carreira

Os rolamentos podem atingir a durabilidade permanente, desde que $C_0/P_0 \geq 8$, vide pág. 41.

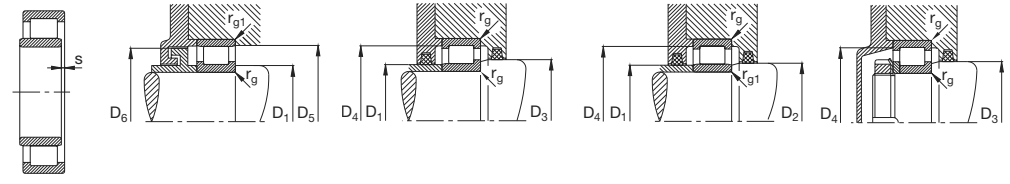
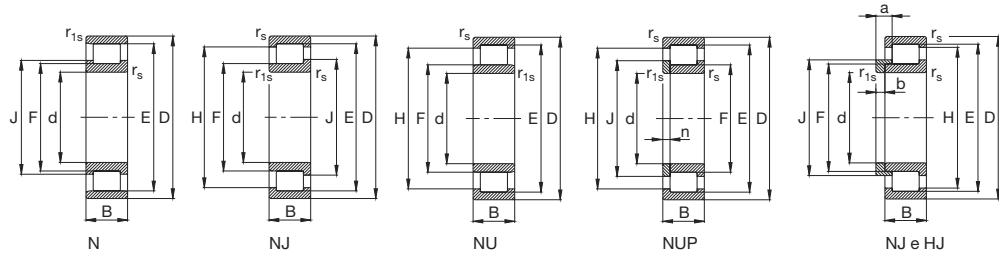

Eixo	Dimensão											Peso		Capacidade de carga din. C	Limite de rotação rpm	Rotação de referência	Designação Rolamento FAG	Medida de montagem													
	d mm	D	B	r _s min	r _{1s} min	E	F	H ≈	J ≈	n	a	b	s ¹⁾					Rolamento kg	Anel de encosto kg	Rolamento FAG	Anel de encosto FAG	D ₁ min mm	D ₁ máx	D ₂ min	D ₃ min	D ₄ máx	D ₅ min	D ₆ máx	r _g máx	r _{g1} máx	
40	40	80	23	1,1	1,1	71,5	49,5	68,3	54		9	5	1,5	0,504	0,051	71	75	9000	7500	NJ2208E.TVP2	HJ2208E	47	49	52	56	73			1	1	
	40	80	23	1,1	1,1	71,5	49,5	68,3						1,5	0,492	71	75	9000	7500	NU2208E.TVP2		47	49	52	56	73			1	1	
	40	80	23	1,1	1,1	71,5	49,5	68,3	54	4					0,518	71	75	9000	7500	NUP2208E.TVP2		47	49	52	56	73			1	1	
	40	90	23	1,5	1,5	80	52							1,2	0,656	81,5	78	7500	8500	N308E.TVP2		49	51	55	60	81	81	79	1,5	1,5	
	40	90	23	1,5	1,5	80	52	75,9						1,3	0,674	81,5	78	7500	8500	NJ308E.TVP2	HJ308E	49	51	55	60	81			1,5	1,5	
	40	90	23	1,5	1,5	80	52	75,9						1,3	0,659	81,5	78	7500	8500	NU308E.TVP2		49	51	55	60	81			1,5	1,5	
	40	90	23	1,5	1,5	80	52	75,9							0,688	81,5	78	7500	8500	NUP308E.TVP2		49	51	55	60	81			1,5	1,5	
	40	90	33	1,5	1,5	80	52	75,9						2,7	0,978	112	120	7500	7000	NJ2308E.TVP2	HJ2308E	49	51	55	60	81			1,5	1,5	
	40	90	33	1,5	1,5	80	52	75,9						2,7	0,958	112	120	7500	7000	NU2308E.TVP2		49	51	55	60	81			1,5	1,5	
	40	90	33	1,5	1,5	80	52	75,9							0,999	112	120	7500	7000	NUP2308E.TVP2		49	51	55	60	81			1,5	1,5	
	45	45	75	16	1	0,6	67,5	52,5	64,5						2,5	0,28	34,5	39	16000	9500	NU1009M1		48	52	54	56	70			1	0,6
		45	85	19	1,1	1,1	76,5	54,5							1	0,434	61	63	8500	8500	N209E.TVP2		52	54	57	61	78	78	75	1	1
45		85	19	1,1	1,1	76,5	54,5	73,3						1,9	0,445	61	63	8500	8500	NJ209E.TVP2	HJ209E	52	54	57	61	78			1	1	
45		85	19	1,1	1,1	76,5	54,5	73,3						1	0,434	61	63	8500	8500	NU209E.TVP2		52	54	57	61	78			1	1	
45		85	19	1,1	1,1	76,5	54,5	73,3							0,457	61	63	8500	8500	NUP209E.TVP2		52	54	57	61	78			1	1	
45		85	23	1,1	1,1	76,5	54,5	73,3						1,5	0,544	73,5	81,5	8500	7000	NJ2209E.TVP2	HJ2209E	52	54	57	61	78			1	1	
45		85	23	1,1	1,1	76,5	54,5	73,3						1,5	0,532	73,5	81,5	8500	7000	NU2209E.TVP2		52	54	57	61	78			1	1	
45		85	23	1,1	1,1	76,5	54,5	73,3							0,559	73,5	81,5	8500	7000	NUP2209E.TVP2		52	54	57	61	78			1	1	
45		100	25	1,5	1,5	88,5	58,5							1	0,891	98	100	6700	7500	N309E.TVP2		54	57	60	66	91	90	87	1,5	1,5	
45		100	25	1,5	1,5	88,5	58,5	84,1						1	0,913	98	100	6700	7500	NJ309E.TVP2	HJ309E	54	57	60	66	91			1,5	1,5	
45		100	25	1,5	1,5	88,5	58,5	84,1						1	0,893	98	100	6700	7500	NU309E.TVP2		54	57	60	66	91			1,5	1,5	
45		100	25	1,5	1,5	88,5	58,5	84,1							0,934	98	100	6700	7500	NUP309E.TVP2		54	57	60	66	91			1,5	1,5	
45	100	36	1,5	1,5	88,5	58,5	84,1						2,5	1,33	137	153	6700	6300	NJ2309E.TVP2	HJ2309E	54	57	60	66	91			1,5	1,5		
45	100	36	1,5	1,5	88,5	58,5	84,1						2,5	1,3	137	153	6700	6300	NU2309E.TVP2		54	57	60	66	91			1,5	1,5		
45	100	36	1,5	1,5	88,5	58,5	84,1							1,36	137	153	6700	6300	NUP2309E.TVP2		54	57	60	66	91			1,5	1,5		
50	50	80	16	1	0,6	72,5	57,5	69,5						2	0,268	36	41,5	15000	8500	NU1010M1		53	57	59	62	75			1	0,6	
	50	90	20	1,1	1,1	81,5	59,5							1,3	0,488	64	68	8000	8000	N210E.TVP2		57	58	62	67	83	83	80	1	1	
	50	90	20	1,1	1,1	81,5	59,5	78,3						1,3	0,503	64	68	8000	8000	NJ210E.TVP2	HJ210E	57	58	62	67	83			1	1	
	50	90	20	1,1	1,1	81,5	59,5	78,3							0,49	64	68	8000	8000	NU210E.TVP2		57	58	62	67	83			1	1	
	50	90	20	1,1	1,1	81,5	59,5	78,3							0,517	64	68	8000	8000	NUP210E.TVP2		57	58	62	67	83			1	1	
	50	90	23	1,1	1,1	81,5	59,5	78,3						1,3	0,586	78	88	8000	6300	NJ2210E.TVP2	HJ210E	57	58	62	67	83			1	1	
	50	90	23	1,1	1,1	81,5	59,5	78,3							0,573	78	88	8000	6300	NU2210E.TVP2		57	58	62	67	83			1	1	
	50	90	23	1,1	1,1	81,5	59,5	78,3							0,6	78	88	8000	6300	NUP2210E.TVP2		57	58	62	67	83			1	1	
	50	110	27	2	2	97	65							1,7	1,16	110	114	6300	7000	N310E.TVP2		61	63	67	73	99	98	96	2	2	
	50	110	27	2	2	97	65	92,5						1,7	1,19	110	114	6300	7000	NJ310E.TVP2	HJ310E	61	63	67	73	99			2	2	
	50	110	27	2	2	97	65	92,5						1,7	1,16	110	114	6300	7000	NU310E.TVP2		61	63	67	73	99			2	2	
	50	110	27	2	2	97	65	92,5							1,21	110	114	6300	7000	NUP310E.TVP2		61	63	67	73	99			2	2	
50	110	40	2	2	97	65	92,5						4,2	1,77	163	186	6300	6000	NJ2310E.TVP2	HJ2310E	61	63	67	73	99			2	2		
50	110	40	2	2	97	65	92,5						3,2	1,75	163	186	6300	6000	NU2310E.TVP2		61	63	67	73	99			2	2		
50	110	40	2	2	97	65	92,5							1,82	163	186	6300	6000	NUP2310E.TVP2		61	63	67	73	99			2	2		

¹⁾ Mobilidade axial desde a posição central

Também podem ser fornecidas outras execuções, consulte-nos.

Rolamentos FAG de rolos cilíndricos de uma carreira

Os rolamentos podem atingir a durabilidade permanente, desde que $C_0/P_0 \geq 8$, vide pág. 41.

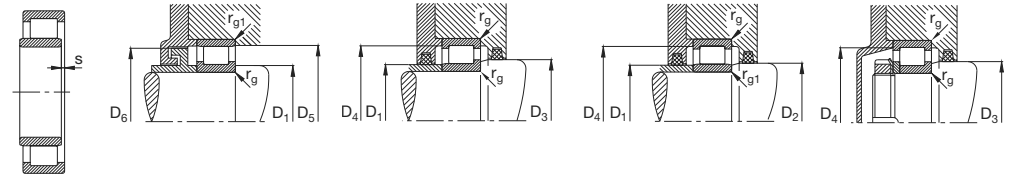
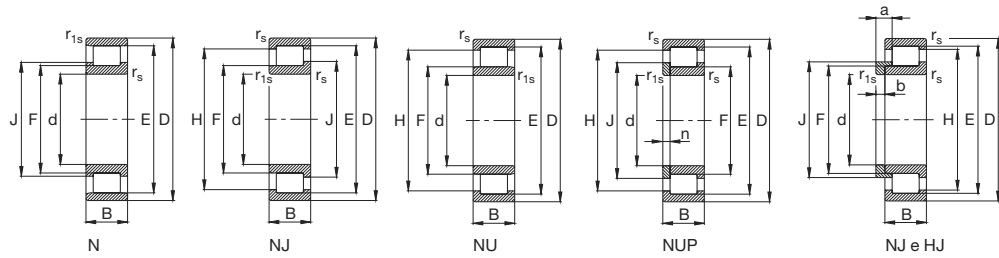

Eixo	Dimensão											Peso		Capacidade de carga		Limite de rotação		Designação	Medida de montagem												
	d	D	B	r _s min	r _{1s} min	E	F	H	J	n	a	b	s ¹⁾	Rola- mento kg	Anel de encosto kg	C	est. C ₀		rpm	rpm	Rollamento FAG	Anel de encosto FAG	D ₁ min mm	D ₁ máx	D ₂ min	D ₃ min	D ₄ máx	D ₅ min	D ₆ máx	r _g máx	r _{g1} máx
55	55	90	18	1,1	1	80,5	64,5	77,3					2,4	0,45	41,5	50	14000	8000	NU1011M1		60	63	66	69	84					1	1
	55	100	21	1,5	1,1	90	66		70,8				0,8	0,668	83	95	7000	6700	N211E.TVP2		62	65	68	73	91	91	89	1,5	1		
	55	100	21	1,5	1,1	90	66	86,6	70,8		9,5	6	0,8	0,679	83	95	7000	6700	NJ211E.TVP2	HJ211E	62	65	68	73	91				1,5	1	
	55	100	21	1,5	1,1	90	66	86,6	70,8				0,8	0,665	83	95	7000	6700	NU211E.TVP2		62	65	68	73	91				1,5	1	
	55	100	21	1,5	1,1	90	66	86,6	70,8	3,5				0,693	83	95	7000	6700	NUP211E.TVP2		62	65	68	73	91				1,5	1	
	55	100	25	1,5	1,1	90	66	86,6	70,8		10	6	1,3	0,812	98	118	7000	5600	NJ2211E.TVP2	HJ2211E	62	65	68	73	91				1,5	1	
	55	100	25	1,5	1,1	90	66	86,6	70,8				1,3	0,796	98	118	7000	5600	NU2211E.TVP2		62	65	68	73	91				1,5	1	
	55	100	25	1,5	1,1	90	66	86,6	70,8	4				0,828	98	118	7000	5600	NUP2211E.TVP2		62	65	68	73	91				1,5	1	
	55	120	29	2	2	106,5	70,5		77,5				1,8	1,48	134	140	5600	6700	N311E.TVP2		66	69	72	80	109	108	105	2	2		
	55	120	29	2	2	106,5	70,5	101,4	77,5		14	9	1,8	1,51	134	140	5600	6700	NJ311E.TVP2	HJ311E	66	69	72	80	109				2	2	
	55	120	29	2	2	106,5	70,5	101,4	77,5				1,8	1,48	134	140	5600	6700	NU311E.TVP2		66	69	72	80	109				2	2	
	55	120	29	2	2	106,5	70,5	101,4	77,5	5				1,54	134	140	5600	6700	NUP311E.TVP2		66	69	72	80	109				2	2	
	55	120	43	2	2	106,5	70,5	101,4	77,5		15,5	9	3,3	2,27	200	228	5600	5300	NJ2311E.TVP2	HJ2311E	66	69	72	80	109				2	2	
	55	120	43	2	2	106,5	70,5	101,4	77,5				3,3	2,23	200	228	5600	5300	NU2311E.TVP2		66	69	72	80	109				2	2	
	55	120	43	2	2	106,5	70,5	101,4	77,5	6,5				2,31	200	228	5600	5300	NUP2311E.TVP2		66	69	72	80	109				2	2	
60	60	95	18	1,1	1	85,5	69,5	82,3					3,3	0,478	44	55	13000	7500	NU1012M1		65	68	71	74	89				1	1	
	60	110	22	1,5	1,5	100	72		77,5				1,6	0,827	95	104	6300	6300	N212E.TVP2		69	71	75	80	101	101	99	1,5	1,5		
	60	110	22	1,5	1,5	100	72	96,1	77,5		10	6	1,6	0,845	95	104	6300	6300	NJ212E.TVP2	HJ212E	69	71	75	80	101				1,5	1,5	
	60	110	22	1,5	1,5	100	72	96,1	77,5				1,6	0,824	95	104	6300	6300	NU212E.TVP2		69	71	75	80	101				1,5	1,5	
	60	110	22	1,5	1,5	100	72	96,1	77,5	4				0,909	95	104	6300	6300	NUP212E.TVP2		69	71	75	80	101				1,5	1,5	
	60	110	28	1,5	1,5	100	72	96,1	77,5		10	6	1,6	1,1	129	153	6300	5300	NJ2212E.TVP2	HJ212E	69	71	75	80	101				1,5	1,5	
	60	110	28	1,5	1,5	100	72	96,1	77,5				1,6	1,08	129	153	6300	5300	NU2212E.TVP2		69	71	75	80	101				1,5	1,5	
	60	110	28	1,5	1,5	100	72	96,1	77,5	4				1,12	129	153	6300	5300	NUP2212E.TVP2		69	71	75	80	101				1,5	1,5	
	60	130	31	2,1	2,1	115	77		84,3				1,9	1,84	150	156	5000	6300	N312E.TVP2		72	75	79	86	118	116	114	2,1	2,1		
	60	130	31	2,1	2,1	115	77	109,6	84,3		14,5	9	1,8	1,89	150	156	5000	6300	NJ312E.TVP2	HJ312E	72	75	79	86	118				2,1	2,1	
	60	130	31	2,1	2,1	115	77	109,6	84,3				1,8	1,85	150	156	5000	6300	NU312E.TVP2		72	75	79	86	118				2,1	2,1	
	60	130	31	2,1	2,1	115	77	109,6	84,5	5,5				1,93	150	156	5000	6300	NUP312E.TVP2		72	75	79	86	118				2,1	2,1	
	60	130	46	2,1	2,1	115	77	109,6	84,3		16	9	3,5	2,83	224	260	5000	5000	NJ2312E.TVP2	HJ2312E	72	75	79	86	118				2,1	2,1	
	60	130	46	2,1	2,1	115	77	109,6	84,5				3,5	2,78	224	260	5000	5000	NU2312E.TVP2		72	75	79	86	118				2,1	2,1	
	60	130	46	2,1	2,1	115	77	109,6	84,5	7				2,88	224	260	5000	5000	NUP2312E.TVP2		72	75	79	86	118				2,1	2,1	
65	65	100	18	1,1	1	90,5	74,5	87,3					3,3	0,512	45	58,5	12000	6700	NU1013M1		70	73	76	79	94				1	1	
	65	120	23	1,5	1,5	108,5	78,5		84,4				1,4	1,05	108	120	6000	6000	N213E.TVP2		74	77	81	87	111	110	107	1,5	1,5		
	65	120	23	1,5	1,5	108,5	78,5	104,3	84,4		10	6	1,4	1,06	108	120	6000	6000	NJ213E.TVP2	HJ213E	74	77	81	87	111				1,5	1,5	
	65	120	23	1,5	1,5	108,5	78,5	104,3	84,4				1,4	1,04	108	120	6000	6000	NU213E.TVP2		74	77	81	87	111				1,5	1,5	
	65	120	23	1,5	1,5	108,5	78,5	104,3	84,4	4				1,09	108	120	6000	6000	NUP213E.TVP2		74	77	81	87	111				1,5	1,5	
	65	120	31	1,5	1,5	108,5	78,5	104,3	84,4		10,5	6	1,9	1,46	150	183	5600	5000	NJ2213E.TVP2	HJ2213E	74	77	81	87	111				1,5	1,5	
	65	120	31	1,5	1,5	108,5	78,5	104,3	84,4				1,9	1,43	150	183	5600	5000	NU2213E.TVP2		74	77	81	87	111				1,5	1,5	
	65	120	31	1,5	1,5	108,5	78,5	104,3	84,4	4,5				1,54	150	183	5600	5000	NUP2213E.TVP2		74	77	81	87	111				1,5	1,5	

¹⁾ Mobilidade axial desde a posição central

Também podem ser fornecidas outras execuções, consulte-nos.

Rolamentos FAG de rolos cilíndricos de uma carreira

Os rolamentos podem atingir a durabilidade permanente, desde que $C_0/P_0 \geq 8$, vide pág. 41.

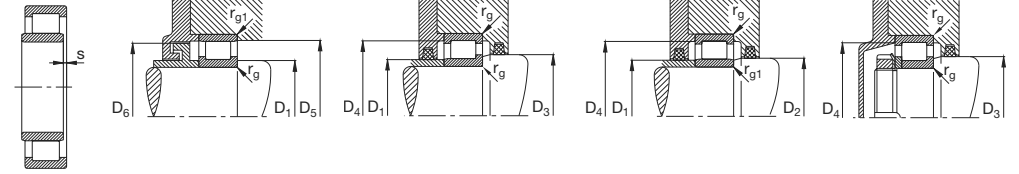
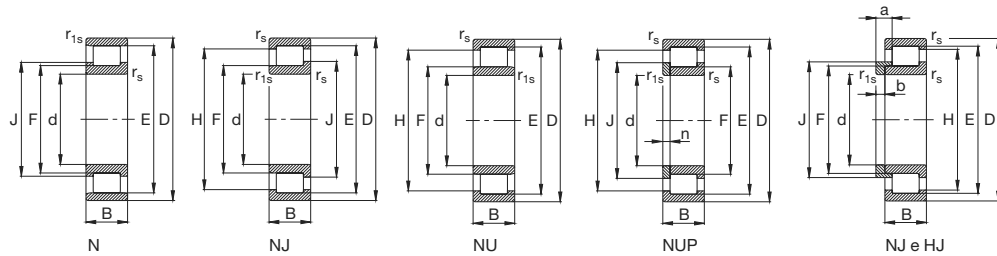

Eixo	Dimensão											Peso		Capacidade de carga din. C	Limite de rotação rpm	Rotação de referência rpm	Designação Rolamento FAG	Medida de montagem												
	d	D	B	r _s min	r _{1s} min	E	F	H ≈	J ≈	n	a	b	s ¹⁾					Rolamento kg	Anel de encosto kg	Rolamento FAG	Anel de encosto FAG	D ₁ min	D ₁ máx	D ₂ min	D ₃ min	D ₄ máx	D ₅ min	D ₆ máx	r _g máx	r _{g1} máx
65	65	140	33	2,1	2,1	124,5	82,5		90,5				1,4	2,28	180	190	4800	5600	N313E.TVP2		77	81	85	93	128	126	123	2,1	2,1	
	65	140	33	2,1	2,1	124,5	82,5	118,6	90,5		15,5	10		1,5	2,32	180	190	4800	5600	NJ313E.TVP2	HJ313E	77	81	85	93	128			2,1	2,1
	65	140	33	2,1	2,1	124,5	82,5	118,6						1,5	2,28	180	190	4800	5600	NU313E.TVP2		77	81	85	93	128			2,1	2,1
	65	140	33	2,1	2,1	124,5	82,5	118,6	90,5	5,5					2,37	180	190	4800	5600	NUP313E.TVP2		77	81	85	93	128			2,1	2,1
	65	140	48	2,1	2,1	124,5	82,5	118,6	90,5		18	10	4	3,38	0,306	245	285	4800	4500	NJ2313E.TVP2	HJ2313E	77	81	85	93	128			2,1	2,1
	65	140	48	2,1	2,1	124,5	82,5	118,6						4	3,32	245	285	4800	4500	NU2313E.TVP2		77	81	85	93	128			2,1	2,1
	65	140	48	2,1	2,1	124,5	82,5	118,6	90,5	8					3,45	245	285	4800	4500	NUP2313E.TVP2		77	81	85	93	128			2,1	2,1
	70	70	110	20	1,1	1	100	80	96					3,3	0,706	64	81,5	11000	6300	NU1014M1		75	78	82	85	104			1	1
		70	125	24	1,5	1,5	113,5	83,5		89,4				1,1	1,16	120	137	5300	5600	N214E.TVP2		79	82	86	92	116	115	112	1,5	1,5
		70	125	24	1,5	1,5	113,5	83,5	109,4	89,4		11	7	1,2	1,18	120	137	5300	5600	NJ214E.TVP2	HJ214E	79	82	86	92	116			1,5	1,5
		70	125	24	1,5	1,5	113,5	83,5	109,4					1,2	1,15	120	137	5300	5600	NU214E.TVP2		79	82	86	92	116			1,5	1,5
		70	125	24	1,5	1,5	113,5	83,5	109,4	89,4	4				1,2		120	137	5300	5600	NUP214E.TVP2		79	82	86	92	116			1,5
70		125	31	1,5	1,5	113,5	83,5	109,4	89,4		11,5	7	1,6	1,55	0,159	156	196	5300	4500	NJ2214E.TVP2	HJ2214E	79	82	86	92	116			1,5	1,5
70		125	31	1,5	1,5	113,5	83,5	109,4					1,6	1,52		156	196	5300	4500	NU2214E.TVP2		79	82	86	92	116			1,5	1,5
70		125	31	1,5	1,5	113,5	83,5	109,4	89,4	4,5				1,58		156	196	5300	4500	NUP2214E.TVP2		79	82	86	92	116			1,5	1,5
70		150	35	2,1	2,1	133	89		97,3				1,6	2,79	204	220	4500	5300	N314E.TVP2		82	87	92	100	138	135	131	2,1	2,1	
70		150	35	2,1	2,1	133	89	126,8	97,3		15,5	10	1,7	2,84	0,331	204	220	4500	5300	NJ314E.TVP2	HJ314E	82	87	92	100	138			2,1	2,1
70		150	35	2,1	2,1	133	89	126,8					1,7	2,79		204	220	4500	5300	NU314E.TVP2		82	87	92	100	138			2,1	2,1
70		150	35	2,1	2,1	133	89	126,8	97,5	5,5				2,89		204	220	4500	5300	NUP314E.TVP2		82	87	92	100	138			2,1	2,1
70		150	51	2,1	2,1	133	89	126,8	97,3		18,5	10	4,7	4,09	0,355	275	325	4500	4300	NJ2314E.TVP2	HJ2314E	82	87	92	100	138			2,1	2,1
70		150	51	2,1	2,1	133	89	126,8					4,7	4,02		275	325	4500	4300	NU2314E.TVP2		82	87	92	100	138			2,1	2,1
70		150	51	2,1	2,1	133	89	126,8	97,5	8,5				4,18		275	325	4500	4300	NUP2314E.TVP2		82	87	92	100	138			2,1	2,1
75		75	115	20	1,1	1	105	85	101,7					2,5	0,75	65,5	85	10000	6000	NU1015M1		80	83	87	90	109			1	1
		75	130	25	1,5	1,5	118,5	88,5		94,3				1,1	1,29	132	156	5300	5300	N215E.TVP2		84	87	90	96	121	120	117	1,5	1,5
		75	130	25	1,5	1,5	118,5	88,5	114,4	94,3		11	7	1,2	1,3	0,165	132	156	5300	5300	NJ215E.TVP2	HJ215E	84	87	90	96	121			1,5
	75	130	25	1,5	1,5	118,5	88,5	114,4					1,2	1,27		132	156	5300	5300	NU215E.TVP2		84	87	90	96	121			1,5	1,5
	75	130	25	1,5	1,5	118,5	88,5	114,4	94,5	4				1,33		132	156	5300	5300	NUP215E.TVP2		84	87	90	96	121			1,5	1,5
	75	130	31	1,5	1,5	118,5	88,5	114,4	94,3		11,5	7	1,6	1,64	0,167	163	208	5300	4300	NJ2215E.TVP2	HJ2215E	84	87	90	96	121			1,5	1,5
	75	130	31	1,5	1,5	118,5	88,5	114,4					1,6	1,61		163	208	5300	4300	NU2215E.TVP2		84	87	90	96	121			1,5	1,5
	75	130	31	1,5	1,5	118,5	88,5	114,4	94,5	4,5				1,67		163	208	5300	4300	NUP2215E.TVP2		84	87	90	96	121			1,5	1,5
	75	160	37	2,1	2,1	143	95		104,1				1,1	3,34	240	265	4000	4800	N315E.TVP2		87	93	97	106	148	145	141	2,1	2,1	
	75	160	37	2,1	2,1	143	95	136,2	104,1		16,5	11	1,2	3,39	0,41	240	265	4000	4800	NJ315E.TVP2	HJ315E	87	93	97	106	148			2,1	2,1
	75	160	37	2,1	2,1	143	95	136,2					1,2	3,33		240	265	4000	4800	NU315E.TVP2		87	93	97	106	148			2,1	2,1
	75	160	37	2,1	2,1	143	95	136,2	104,3	5,5				3,45		240	265	4000	4800	NUP315E.TVP2		87	93	97	106	148			2,1	2,1
	75	160	55	2,1	2,1	143	95	136,2	104,1		19,5	11	4,2	5,04	0,439	325	390	4000	3800	NJ2315E.TVP2	HJ2315E	87	93	97	106	148			2,1	2,1
	75	160	55	2,1	2,1	143	95	136,2					4,2	4,95		325	390	4000	3800	NU2315E.TVP2		87	93	97	106	148			2,1	2,1
	75	160	55	2,1	2,1	143	95	136,2	104,3	8,5				5,14		325	390	4000	3800	NUP2315E.TVP2		87	93	97	106	148			2,1	2,1

¹⁾ Mobilidade axial desde a posição central

Também podem ser fornecidas outras execuções, consulte-nos.

Rolamentos FAG de rolos cilíndricos de uma carreira

Os rolamentos podem atingir a durabilidade permanente, desde que $C_0/P_0 \geq 8$, vide pág. 41.

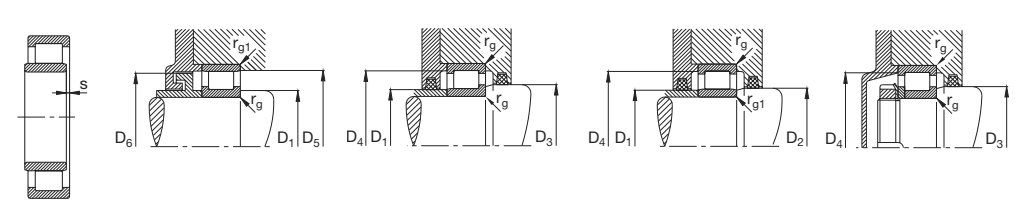
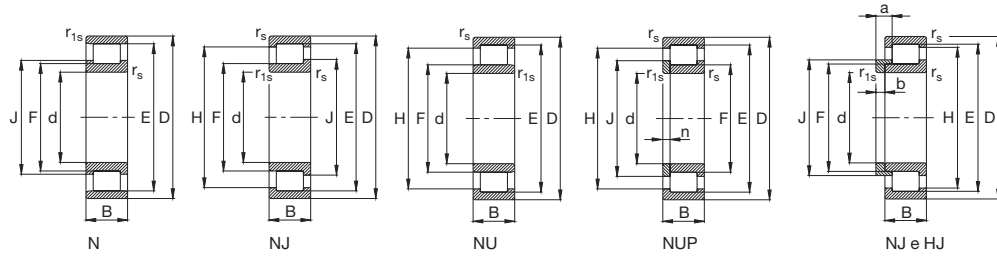

Eixo	Dimensão											Peso		Capacidade de carga		Limite de rotação	Rotação de referência	Designação	Medida de montagem												
	d	D	B	r _s min	r _{1s} min	E	F	H	J	n	a	b	s ¹⁾	Rola-mento kg	Anel de encosto				C	est. C ₀	rpm	Referência	FAG	Anel de encosto FAG	D _i min mm	D ₁ máx	D ₂ min	D ₃ min	D ₄ máx	D ₅ min	D ₆ máx
105	105	160	26	2	1,1	145,5	119,5	141						4,5	1,84	112	153	7000	4800	NU1021M1		111	118	122	126	151				2	1
	105	190	36	2,1	2,1	171,5	125,5		134,5					1,2	4,63	260	320	5600	3800	N221E.M1		117	123	128	137	178	173	170	2,1	2,1	
	105	190	36	2,1	2,1	171,5	125,5	165,1	134,5		16	10		1,3	4,17	260	320	3600	3800	NJ221E.TVP2	HJ221E	117	123	128	137	178			2,1	2,1	
	105	190	36	2,1	2,1	171,5	125,5	165,1						1,3	4,08	260	320	3600	3800	NU221E.TVP2		117	123	128	137	178			2,1	2,1	
	105	190	36	2,1	2,1	171,5	125,5	165,1	134,5	6					4,26	260	320	3600	3800	NUP221E.TVP2		117	123	128	137	178			2,1	2,1	
110	110	170	28	2	1,1	155	125	149,7						4,5	2,31	140	190	7000	4500	NU1022M1		116	124	128	133	161			2	1	
	110	200	38	2,1	2,1	180,5	132,5		141,6					1,4	6,87	290	365	3400	3600	N222E.TVP2		122	130	135	144	188	182	179	2,1	2,1	
	110	200	38	2,1	2,1	180,5	132,5	173,8	141,6		17	11		1,5	4,93	290	365	3400	3600	NJ222E.TVP2	HJ222E	122	130	135	144	188			2,1	2,1	
	110	200	38	2,1	2,1	180,5	132,5	173,8						1,5	4,84	290	365	3400	3600	NU222E.TVP2		122	130	135	144	188			2,1	2,1	
	110	200	38	2,1	2,1	180,5	132,5	173,8	141,6	6					5,02	290	365	3400	3600	NUP222E.TVP2		122	130	135	144	188			2,1	2,1	
	110	200	53	2,1	2,1	180,5	132,5	173,8	141,6		19,5	11		3,9	6,89	380	520	3400	2800	NJ2222E.TVP2	HJ2222E	122	130	135	144	188			2,1	2,1	
	110	200	53	2,1	2,1	180,5	132,5	173,8						3,9	6,76	380	520	3400	2800	NU2222E.TVP2		122	130	135	144	188			2,1	2,1	
	110	200	53	2,1	2,1	180,5	132,5	173,8	141,6	8,5					7,02	380	520	3400	2800	NUP2222E.TVP2		122	130	135	144	188			2,1	2,1	
	110	240	50	3	3	211	143		155,6					1,3	11,7	440	510	4800	3000	N322E.M1		124	140	145	158	226	213	209	2,5	2,5	
	110	240	50	3	3	211	143	200,9	155,6		22	14		1,3	10,3	415	475	3000	3000	NJ322E.TVP2	HJ322E	124	140	145	158	226			2,5	2,5	
	110	240	50	3	3	211	143	200,9						1,3	10,3	415	475	3000	3000	NU322E.TVP2		124	140	145	158	226			2,5	2,5	
	110	240	50	3	3	211	143	200,9	155,6	8					10,7	415	475	3000	3000	NUP322E.TVP2		124	140	145	158	226			2,5	2,5	
	110	240	80	3	3	211	143	200,9	155,6		26,5	14		5,8	16,9	630	800	2800	2400	NJ2322E.TVP2	HJ2322E	124	140	145	158	226			2,5	2,5	
	110	240	80	3	3	211	143	200,9						5,8	16,6	630	800	2800	2400	NU2322E.TVP2		124	140	145	158	226			2,5	2,5	
	110	240	80	3	3	211	143	200,9	155,6	12,5					17,2	630	800	2800	2400	NUP2322E.TVP2		124	140	145	158	226			2,5	2,5	
120	120	180	28	2	1,1	165	135	159,7						3,2	2,47	150	208	6300	4000	NU1024M1		126	134	138	143	171			2	1	
	120	215	40	2,1	2,1	195,5	143,5		153,2					1,4	5,67	335	415	3200	3200	N224E.TVP2		132	141	146	156	203	197	194	2,1	2,1	
	120	215	40	2,1	2,1	195,5	143,5	187,8	153,2		17	11		1,4	5,91	335	415	3200	3200	NJ224E.TVP2	HJ224E	132	141	146	156	203			2,1	2,1	
	120	215	40	2,1	2,1	195,5	143,5	187,8						1,4	5,8	335	415	3200	3200	NU224E.TVP2		132	141	146	156	203			2,1	2,1	
	120	215	40	2,1	2,1	195,5	143,5	187,8	153,2	6					6,02	335	415	3200	3200	NUP224E.TVP2		132	141	146	156	203			2,1	2,1	
	120	215	58	2,1	2,1	195,5	143,5	187,8	153,2		20	11		4,4	8,54	450	610	3200	2600	NJ2224E.TVP2	HJ2224E	132	141	146	156	203			2,1	2,1	
	120	215	58	2,1	2,1	195,5	143,5	187,8						4,4	8,38	450	610	3200	2600	NU2224E.TVP2		132	141	146	156	203			2,1	2,1	
	120	215	58	2,1	2,1	195,5	143,5	187,8	153,2	9					8,7	450	610	3200	2600	NUP2224E.TVP2		132	141	146	156	203			2,1	2,1	
	120	260	55	3	3	230	154		168,7					3,5	15,1	520	600	4500	2600	N324E.M1		134	151	156	171	246	232	228	2,5	2,5	
	120	260	55	3	3	230	154	218,7	168,1		22,5	14		3,5	13,5	520	600	2800	2600	NJ324E.TVP2	HJ324E	134	151	156	171	246			2,5	2,5	
	120	260	55	3	3	230	154	218,7						3,5	13,3	520	600	2800	2600	NU324E.TVP2		134	151	156	171	246			2,5	2,5	
	120	260	55	3	3	230	154	218,7	168,1	8,5					13,8	520	600	2800	2600	NUP324E.TVP2		134	151	156	171	246			2,5	2,5	
	120	260	86	3	3	230	154	218,7	168,1		26	14		7,2	23,5	780	1020	4300	2000	NJ2324E.M1	HJ2324E	134	151	156	171	246			2,5	2,5	
	120	260	86	3	3	230	154	218,7						7,2	23,2	780	1020	4300	2000	NU2324E.M1		134	151	156	171	246			2,5	2,5	
	120	260	86	3	3	230	154	218,7	168,1	12					23,8	780	1020	4300	2000	NUP2324E.M1		134	151	156	171	246			2,5	2,5	

¹⁾ Mobilidade axial desde a posição central

Também podem ser fornecidas outras execuções, consulte-nos.

Rolamentos FAG de rolos cilíndricos de uma carreira

Os rolamentos podem atingir a durabilidade permanente, desde que $C_0/P_0 \geq 8$, vide pág. 41.

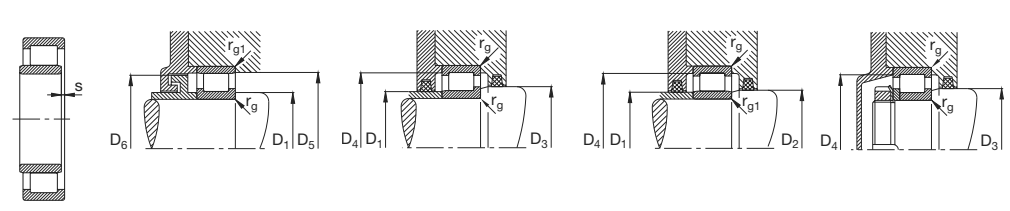
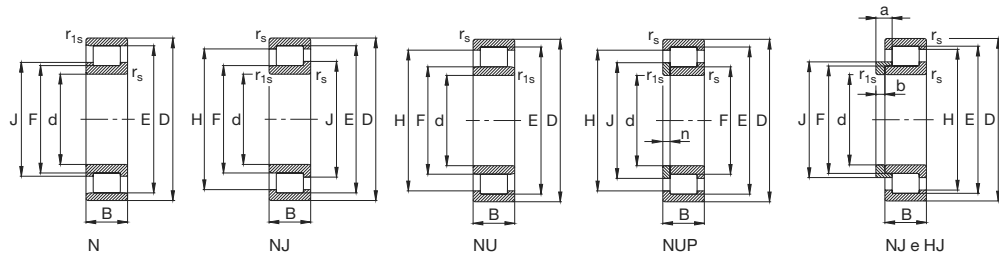

Eixo	Dimensão											Peso		Capacidade de carga		Limite de rotação	Rotação de referência	Designação	Medida de montagem													
	d	D	B	r _s min	r _{1s} min	E	F	H	J	n	a	b	s ¹⁾	Rola-mento kg	Anel de encosto				C	est. C ₀	rpm	Rolamento FAG	Anel de encosto FAG	D _i min mm	D ₁ máx	D ₂ min	D ₃ min	D ₄ máx	D ₅ min	D ₆ máx	r _g máx	r _{g1} máx
130	130	200	33	2	1,1	182	148	175,9					3,9	3,8			180	250	5600	3800	NU1026M1		136	146	151	157	191			2	1	
	130	230	40	3	3	209,5	153,5		163,9				1,2	6,51			360	450	3000	2800	N226E.TVP2		144	151	158	168	216	212	207	2,5	2,5	
	130	230	40	3	3	209,5	153,5	201,2	163,9		17	11		1,2	6,63	0,78		360	450	3000	2800	NJ226E.TVP2	HJ226E	144	151	158	168	216			2,5	2,5
	130	230	40	3	3	209,5	153,5	201,2						1,2	6,5			360	450	3000	2800	NU226E.TVP2		144	151	158	168	216			2,5	2,5
	130	230	40	3	3	209,5	153,5	201,2	163,9	6					6,74			360	450	3000	2800	NUP226E.TVP2		144	151	158	168	216			2,5	2,5
	130	230	64	3	3	209,5	153,5	201,2	163,9		21	11		5,2	10,6	0,86		530	735	3000	2200	NJ2226E.TVP2	HJ2226E	144	151	158	168	216			2,5	2,5
	130	230	64	3	3	209,5	153,5	201,2						5,2	10,4			530	735	3000	2200	NU2226E.TVP2		144	151	158	168	216			2,5	2,5
	130	230	64	3	3	209,5	153,5	201,2	163,9	10					10,8			530	735	3000	2200	NUP2226E.TVP2		144	151	158	168	216			2,5	2,5
	130	280	58	4	4	247	167		181,7					3,5	18,4			610	720	4300	2400	N326E.M1		147	164	169	184	263	249	245	3	3
	130	280	58	4	4	247	167	235,2	181,7		23	14		3,5	16,5	1,64		570	670	2600	2400	NJ326E.TVP2	HJ326E	147	164	169	184	263			3	3
	130	280	58	4	4	247	167	235,2						3,5	16,2			570	670	2600	2400	NU326E.TVP2		147	164	169	184	263			3	3
	130	280	58	4	4	247	167	235,2	181,7	9					17			610	720	2600	2400	NUP326E.TVP2		147	164	169	184	263			3	3
	130	280	93	4	4	247	167	235,2	181,7		28	14		8,1	29,2	1,77		915	1220	3800	1800	NJ2326E.M1	HJ2326E	147	164	169	184	263			3	3
130	280	93	4	4	247	167	235,2						8,1	28,8			915	1220	3800	1800	NU2326E.M1		147	164	169	184	263			3	3	
130	280	93	4	4	247	167	235,2	181,7	14					29,7			915	1220	3800	1800	NUP2326E.M1		147	164	169	184	263			3	3	
140	140	210	33	2	1,1	192	158	185,9					3,8	4,09			183	265	5300	3400	NU1028M1		146	156	161	167	201			2	1	
	140	250	42	3	3	225	169		179,4				2	9,29			390	510	4800	2600	N228E.M1		154	166	171	182	236	227	223	2,5	2,5	
	140	250	42	3	3	225	169	216,7	179,4		18	11	2	9,46	0,986		390	510	4800	2600	NJ228E.M1	HJ228E	154	166	171	182	236			2,5	2,5	
	140	250	42	3	3	225	169	216,7						2	9,3			390	510	4800	2600	NU228E.M1		154	166	171	182	236			2,5	2,5
	140	250	42	3	3	225	169	216,7	179,4	7					9,61			390	510	4800	2600	NUP228E.M1		154	166	171	182	236			2,5	2,5
	140	250	68	3	3	225	169	216,7	179,4		23	11	7	14,7	1,08			570	830	4500	2000	NJ2228E.M1	HJ2228E	154	166	171	182	236			2,5	2,5
	140	250	68	3	3	225	169	216,7						7	14,5			570	830	4500	2000	NU2228E.M1		154	166	171	182	236			2,5	2,5
	140	250	68	3	3	225	169	216,7	179,4	12					16,8			570	830	4500	2000	NUP2228E.M1		154	166	171	182	236			2,5	2,5
	140	300	62	4	4	264	180		195,4					5,2	22,5			670	800	3800	2200	N328E.M1		157	176	182	198	283	266	262	3	3
	140	300	62	4	4	264	180	251,7	195,4		25	15		5,2	20,5	2,03		670	800	2400	2200	NJ328E.TVP2	HJ328E	157	176	182	198	283			3	3
	140	300	62	4	4	264	180	251,7						5,2	20,1			670	800	2400	2200	NU328E.TVP2		157	176	182	198	283			3	3
	140	300	62	4	4	264	180	251,7	195,4	10					20,8			670	800	2400	2200	NUP328E.TVP2		157	176	182	198	283			3	3
	140	300	102	4	4	264	180	251,7	195,4		31	15		9,2	36,6	2,2		1020	1400	3600	1600	NJ2328E.M1	HJ2328E	157	176	182	198	283			3	3
140	300	102	4	4	264	180	251,7						9,2	36			1020	1400	3600	1600	NU2328E.M1		157	176	182	198	283			3	3	
140	300	102	4	4	264	180	251,7	195,4	16					37,1			1020	1400	3600	1600	NUP2328E.M1		157	176	182	198	283			3	3	
150	150	225	35	2,1	1,5	205,5	169,5	199					4,2	4,93			208	310	5000	3200	NU1030M1		158	167	173	179	215			2,1	1,5	
	150	270	45	3	3	242	182		193,7				4	15,9			440	585	4500	2400	N230E.M1		164	179	184	196	256	244	240	2,5	2,5	
	150	270	45	3	3	242	182	233,2	193,1		19,5	12	4	11,9	1,26		440	585	4500	2400	NJ230E.M1	HJ230E	164	179	184	196	256			2,5	2,5	
	150	270	45	3	3	242	182	233,2						4	11,8			440	585	4500	2400	NU230E.M1		164	179	184	196	256			2,5	2,5
	150	270	45	3	3	242	182	233,2	193,1	7,5					12,4			440	585	4500	2400	NUP230E.M1		164	179	184	196	256			2,5	2,5
	150	270	73	3	3	242	182	233,2	193,1		24,5	12		7,3	18,7	1,36		655	980	4300	1800	NJ2230E.M1	HJ2230E	164	179	184	196	256			2,5	2,5
	150	270	73	3	3	242	182	233,2						7,3	18,4			655	980	4300	1800	NU2230E.M1		164	179	184	196	256			2,5	2,5
150	270	73	3	3	242	182	233,2	193,1	12,5					19,3			655	980	4300	1800	NUP2230E.M1		164	179	184	196	256			2,5	2,5	

¹⁾ Mobilidade axial desde a posição central

Também podem ser fornecidas outras execuções, consulte-nos.

Rolamentos FAG de rolos cilíndricos de uma carreira

Os rolamentos podem atingir a durabilidade permanente, desde que $C_0/P_0 \geq 8$, vide pág. 41.

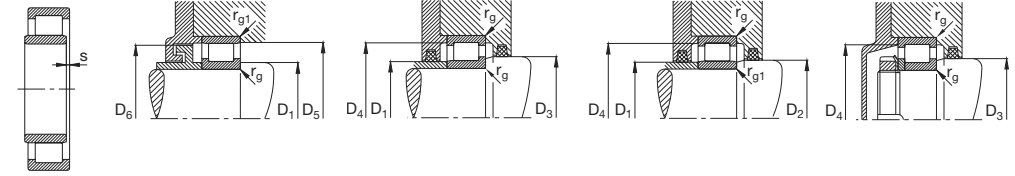
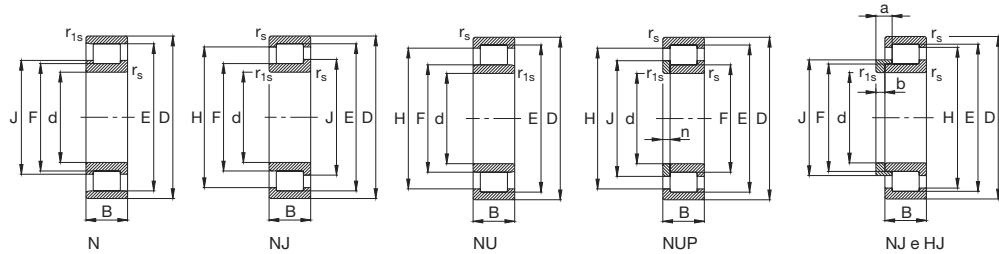

Eixo	Dimensão											Peso		Capacidade de carga din. C	Limite de rotação rpm	Rotação de referência rpm	Designação Rolamento FAG	Medida de montagem													
	d mm	D	B	r _s min	r _{1s} min	E	F	H ≈	J ≈	n	a	b	s ¹⁾					Rolamento kg	Anel de encosto kg	Rolamento FAG	Anel de encosto FAG	D ₁ min mm	D ₁ máx	D ₂ min	D ₃ min	D ₄ máx	D ₅ min	D ₆ máx	r _g máx	r _{g1} máx	
180	180	320	86	4	4	291	215	280	228,9		24	12	7,2	30,9	1,87	1000	1500	3200	1400	NJ2236E.M1	HJ2236E	197	214	221	233	303			3	3	
	180	320	86	4	4	291	215	280					7,2	30,5		1000	1500	3200	1400	NU2236E.M1		197	214	221	233	303			3	3	
	180	320	86	4	4	291	215	280	228,9	12				31,4		1000	1500	3200	1400	NUP2236E.M1		197	214	221	233	303			3	3	
	180	380	75	4	4	335	231	319,8	250,5		28,5	17	6,1	44,6	3,79	1040	1320	2800	1500	NJ336E.M1	HJ336E	197	228	234	254	363			3	3	
	180	380	75	4	4	335	231	319,8					6,1	43,9		1040	1320	2800	1500	NU336E.M1		197	228	234	254	363			3	3	
	180	380	126	4	4	339	227	320,8	248		35	17	10,5	72,8	4,12	1660	2320	2800	1100	NJ2336EX.M1	HJ2336EX	197	225	229	250,6	363			3	3	
	180	380	126	4	4	339	227	320,8					10,5	71,5		1660	2320	2800	1100	NU2336EX.M1		197	225	229	250,6	363			3	3	
	190	190	290	46	2,1	2,1	265	215	255,9					5	10,9		365	550	4300	2400	NU1038M1		200	213	219	227	280			2,1	2,1
		190	340	55	4	4	306	230		243,9				4,7	22,8		680	930	3200	1700	N238E.M1		207	227	234	247	323	309	303	3	3
		190	340	55	4	4	306	230	295	243,9		21,5	13	4,7	23,2	2,17	680	930	3200	1700	NJ238E.M1	HJ238E	207	227	234	247	323			3	3
		190	340	55	4	4	306	230	295					4,7	22,8		680	930	3200	1700	NU238E.M1		207	227	234	247	323			3	3
		190	340	55	4	4	306	230	295	243,9	8,5				23,5		680	930	3200	1700	NUP238E.M1		207	227	234	247	323			3	3
190		340	92	4	4	308	228	296,4	242,7		26,5	13	8	37,5	2,31	1100	1660	3000	1300	NJ2238E.M1	HJ2238E	207	227	234	247	323			3	3	
190		340	92	4	4	308	228	296,4					8	36,9		1100	1660	3000	1300	NU2238E.M1		207	227	234	247	323			3	3	
190		400	78	5	5	353	245	336					6,3	50,6		1120	1430	2800	1400	NU338E.M1		210	242	248	269	380			4	4	
190		400	132	5	5	360	240	340,5	262,5		36,5	18	11	83,9	4,87	1900	2650	2600	1000	NJ2338EX.M1	HJ2338EX	210	237,8	242,2	265,3	380			4	4	
190		400	132	5	5	360	240	340,5					11	82,9		1900	2650	2600	1000	NU2338EX.M1		210	237,8	242,2	265,3	380			4	4	
200		200	310	51	2,1	2,1	281	229	271,5					8,3	14,1		400	600	3800	2200	NU1040M1		210	226	233	242	300			2,1	2,1
		200	360	58	4	4	323	243		258,2				5	30,6		750	1040	3000	1600	N240E.M1		217	240	247	261	343	326	320	3	3
	200	360	58	4	4	323	243	311,5	258,2		23	14	5	31	2,62	750	1040	3000	1600	NJ240E.M1	HJ240E	217	240	247	261	343			3	3	
	200	360	58	4	4	323	243	311,5					5	30,6		750	1040	3000	1600	NU240E.M1		217	240	247	261	343			3	3	
	200	360	58	4	4	323	243	311,5	257,6	9				31,4		750	1040	3000	1600	NUP240E.M1		217	240	247	261	343			3	3	
	200	360	98	4	4	325	241	312,9	256,3		28	14	8,1	45,1	2,83	1220	1860	2800	1200	NJ2240E.M1	HJ2240E	217	240	247	261	343			3	3	
	200	360	98	4	4	325	241	312,9					8,1	45,1		1220	1860	2800	1200	NU2240E.M1		217	240	247	261	343			3	3	
	200	420	80	5	5	370	258	351,8	279		30	18	6,3	58,1	4,96	1180	1530	2600	1300	NJ340E.M1	HJ340E	220	255	261	282	400			4	4	
	200	420	80	5	5	370	258	351,8					6,3	57,3		1180	1530	2600	1300	NU340E.M1		220	255	261	282	400			4	4	
	200	420	138	5	5	377	253	356,9	276,1		37	18	11,3	97,2	5,28	2040	2900	2400	950	NJ2340EX.M1	HJ2340EX	220	250,7	255,3	279	400			4	4	
	200	420	138	5	5	377	253	356,9					11,3	95,6		2040	2900	2400	950	NU2340EX.M1		220	250,7	255,3	279	400			4	4	
	220	220	340	56	3	3	310	250	298,9					6,2	20,5		510	765	3200	2000	NU1044M1		232	248	254	265	328			2,5	2,5
220		400	65	4	4	358	268	344,9	285,2		25	15	5,5	38,7	3,61	950	1320	2800	1400	NJ244E.M1	HJ244E	237	265	271	288	383			3	3	
220		400	65	4	4	358	268	344,9					5,5	38,5		950	1320	2800	1400	NU244E.M1		237	265	271	288	383			3	3	
220		400	65	4	4	358	268	344,9	285,2	10			5,5	39,3		950	1320	2800	1400	NUP244E.M1		237	265	271	288	383			3	3	
220		400	108	4	4	367	259	349,4					8,4	61,6		1630	2360	2600	1000	NU2244EX.M1		237	256,7	261,3	282,3	383			3	3	
220		400	108	4	4	367	259	349,4	279,4	14				63,4		1630	2360	2600	1000	NUP2244EX.M1		237	256,7	261,3	282,3	383			3	3	
220		460	88	5	5	406	282	386					7	75,5		1430	1900	2400	1100	NU344E.M1		240	279	285	308	440			4	4	

¹⁾ Mobilidade axial desde a posição central

Também podem ser fornecidas outras execuções, consulte-nos.

Rolamentos FAG de rolos cilíndricos de uma carreira

Os rolamentos podem atingir a durabilidade permanente, desde que $C_0/P_0 \geq 8$, vide pág. 41.

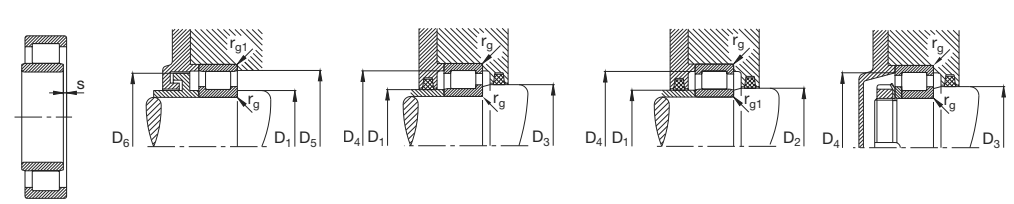
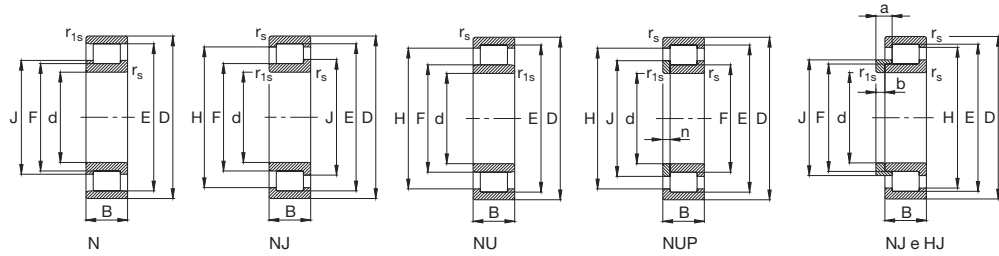

Eixo	Dimensão											Peso		Capacidade de carga		Limite de rotação	Rotação de referência	Designação	Medida de montagem											
	d	D	B	r _s min	r _{1s} min	E	F	H	J	n	a	b	s ¹⁾	Rola-mento kg	Anel de encosto				C	est. C ₀	rpm	FAG	Anel de encosto FAG	D ₁ min mm	D ₁ máx	D ₂ min	D ₃ min	D ₄ máx	D ₅ min	D ₆ máx
220	220	460	145	5	5	413	277	391,2						11,9	121	2360	3350	2200	850	NU2344EX.M1		240	274,7	279,3	305,1	440			4	4
	220	460	145	5	5	413	277	391,2	302,2	20					124	2360	3350	2200	850	NUP2344EX.M1		240	274,7	279,3	305,1	440			4	4
240	240	360	56	3	3	330	270	318,9						8,5	20,4	540	850	3000	1800	NU1048M1		252	268	275	285	348			2,5	2,5
	240	440	72	4	4	393	293		312					6	51,5	1140	1600	2600	1200	N248E.M1		257	290	296	315	423	396	390	3	3
	240	440	72	4	4	393	293	376,6	312		27	16		6	52,5	1140	1600	2600	1200	NJ248E.M1	HJ248E	257	290	296	315	423			3	3
	240	440	72	4	4	393	293	376,6						6	51,7	1140	1600	2600	1200	NU248E.M1		257	290	296	315	423			3	3
	240	440	120	4	4	399	287	380,7						11	82,8	1830	2800	2400	900	NU2248EX.M1		257	284,5	289,5	311,1	423			3	3
	240	500	95	5	5	442	306	421,2	331,3		35,5	22		7,4	97	1730	2280	2200	1000	NJ348E.M1	HJ348E	260	303	309	335	480			4	4
	240	500	95	5	5	442	306	421,2						7,4	95,7	1730	2280	2200	1000	NU348E.M1		260	303	309	335	480			4	4
	240	500	155	5	5	447	303	424						13,3	151	2600	3750	2000	750	NU2348EX.M1		260	300,5	305,5	332,7	480			4	4
260	260	400	65	4	4	364	296	351,3						10,3	29,9	655	1020	2800	1700	NU1052M1		275	292	300	312	385			3	3
	260	480	80	5	5	429	317	410,8	336,9		30	18		6,2	69,4	1340	1900	2400	1100	NJ252E.M1	HJ252E	280	314	320	341	460			4	4
	260	480	80	5	5	429	317	410,8						6,2	68,4	1340	1900	2400	1100	NU252E.M1		280	314	320	341	460			4	4
	260	480	130	5	5	433	313	413,6						10,5	109	2160	3350	2200	800	NU2252E.M1		280	310	316	339	460			4	4
	260	540	102	6	6	477	337	454,6						10	121	1900	2600	2000	900	NU352E.M1		286	334,3	339,7	366,2	514			5	5
260	540	165	6	6	484	324	458,4						13,7	189	3100	4500	1800	670	NU2352EX.M1		286	321,3	326,7	356,8	514			5	5	
280	280	420	65	4	4	384	316	371,3						10,3	31,4	680	1100	2800	1500	NU1056M1		295	312	321	333	405			3	3
	280	500	80	5	5	449	337	430,8						7,5	72,1	1400	2000	2200	1000	NU256E.M1		300	334	340	362	480			4	4
	280	500	130	5	5	453	333	435,9						10,5	114	2280	3600	2000	700	NU2256E.M1		300	330	336	359	480			4	4
	280	580	108	6	6	512	362	488	389,8		42,5	26		8,7	149	2160	3050	1900	800	NJ356E.M1	HJ356E	306	359	365	393,4	554			5	5
	280	580	108	6	6	512	362	488						8,7	149	2160	3050	1900	800	NU356E.M1		306	359	365	393,4	554			5	5
280	580	175	6	6	521	351	493,8						13,8	234	3550	5200	1600	600	NU2356EX.M1		306	348	354	385,9	554			5	5	
300	300	460	74	4	4	420	340	405,2						11,9	44,3	900	1430	2400	1400	NU1060M1		315	336	345	359	445			3	3
	300	540	85	5	5	484	364	464,6						6,8	90,4	1600	2320	2000	950	NU260E.M1		320	359	367	390	520			4	4
	300	540	140	5	5	495	355	472,6						11,7	143	2700	4150	1900	630	NU2260EX.M1		320	352	358	384,7	520			4	4
320	320	480	74	4	4	440	360	425,1						11,5	46,3	915	1500	2400	1300	NU1064M1		335	356	365	380	465			3	3
	320	580	92	5	5	520	392	499,4						7,5	113	1800	2700	1900	850	NU264EX.M1		340	388,5	395,5	419,6	560			4	4
	320	580	150	5	5	530	380	506						11,9	180	3150	4900	1600	560	NU2264EX.M1		340	376,5	383,5	411,7	560			4	4

¹⁾ Mobilidade axial desde a posição central

Também podem ser fornecidas outras execuções, consulte-nos.

Rolamentos FAG de rolos cilíndricos de uma carreira

Os rolamentos podem atingir a durabilidade permanente, desde que $C_0/P_0 \geq 8$, vide pág. 41.

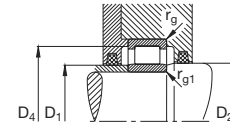
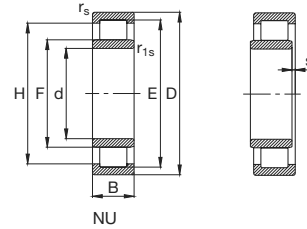

Eixo	Dimensão								Peso ≈ Rola- mento kg	Capacidade de carga din. C	est. C ₀	Limite de rotação rpm	Rotação de refe- rência	Designação Rolamento FAG	Medida de montagem							
	d mm	D	B	r _s min	r _{1s} min	E	F	H ≈							s ¹⁾	D ₁ min mm	D ₁ máx	D ₂ min	D ₃ min	D ₄ máx	r _g máx	r _{g1} máx
340	340	520	82	5	5	475	385	458,2	12,5	63	1120	1830	2200	1200	NU1068M1	357	381	390	407	503	4	4
360	360	540	82	5	5	495	405	478,1	12,5	66	1140	1900	2200	1100	NU1072M1	377	400	410	427	523	4	4
	360	650	170	6	6	573	437	545,8	17	256	3150	5400	1500	530	NU2272M1	386	434	441	468	624	5	5
380	380	560	82	5	5	515	425	498,1	9	68,6	1180	2000	2000	1000	NU1076M1	397	420	430	447	543	4	4
	380	680	175	6	6	615	451	588,8	13,8	288	4050	6700	1400	450	NU2276E.M1	406	446	456	484	654	5	5
400	400	600	90	5	5	550	450	531,5	13,5	89,8	1370	2320	1900	950	NU1080M1	417	445	455	474	583	4	4
420	420	620	90	5	5	570	470	551,5	9,6	92,9	1400	2450	1800	900	NU1084M1	437	465	475	494	603	4	4
440	440	650	94	6	6	597	493	577,6	9,8	104	1560	2750	1600	850	NU1088M1	463	488	498	518	627	5	5
460	460	620	74	4	4	578	502	562,8	8,4	63,1	1020	1960	1800		NU1992M1	475	498	506	520	605	3	3
	460	680	100	6	6	624	516	603,9	10,7	125	1660	3000	1600	800	NU1092M1	483	510	522	541	657	5	5
480	480	650	78	5	5	605	525	589	6,8	74,2	1140	2240	1800		NU1996M1	497	521	529	545	633	4	4
	480	700	100	6	6	644	536	623,9	10,7	134	1700	3100	1500	800	NU1096M1	503	530	542	562	677	5	5
500	500	720	100	6	6	664	556	643,9	10,7	133	1760	3200	1500	750	NU10/500M1	523	550	562	582	697	5	5
560	560	750	85	5	5	700	610	682	9,6	105	1460	3000	1400		NU19/560M1	577	606	614	632	733	4	4
	560	820	115	6	6	754	626	731	13,8	208	2700	5100	1200	600	NU10/560M1	583	620	632	657	797	5	5
600	600	800	90	5	5	748	652	730,7	7,8	125	1700	3450	1400		NU19/600M1	617	647	657	675	783	4	4
670	670	900	103	6	6	839	731	817	11,3	186	2040	4250	1200		NU19/670M1	693	726	736	757	877	5	5
710	710	950	106	6	6	886	774	867,7	9,3	217	2240	4750	1100		NU19/710M1	733	769	779	800	927	5	5

Rolamentos FAG de rolos cilíndricos

de duas carreiras



Rolamentos FAG de rolos cilíndricos

de duas carreiras · Normas · Execução básica · Tolerâncias · Folga · Adaptabilidade angular · Gaiolas Ranhura para lubrificação · Aptidão para alta rotação · Tratamento térmico

Os rolamentos de duas carreiras de rolos cilíndricos são rolamentos livres. Como são separáveis simplificam a sua montagem e desmontagem e ambos os anéis podem ser ajustados com interferência.

Os rolamentos da série de medidas NN30 com furo cônico são usados principalmente para o apoio radial de fusos mestres de máquinas-ferramenta.

Para esta aplicação, a FAG também fornece rolamentos de duas carreiras de rolos cilíndricos da série NNU49 e rolamentos com uma carreira das séries N19 e N10, vide a publicação n° AC 41151.

Normas

Rolamentos de rolos cilíndricos de duas carreiras DIN 5412 parte 4

Execução básica

Os rolamentos de duas carreiras de rolos cilíndricos NN30ASK.M.SP possibilitam assentamentos rígidos, com elevada capacidade de carga e de alta precisão. A força axial é admitida, usualmente, por um rolamento axial de contato angular de esferas da série 2344 (vide à página 477).

Na execução NN o anel interno tem três rebordos; o anel externo não tem nenhum.

O sufixo ASK designa uma ranhura e furos para lubrificação no anel externo, como também um furo cônico (conicidade 1:12) para o ajuste otimizado da folga radial.



Tolerâncias

Os rolamentos de rolos cilíndricos de duas carreiras NN30ASK.M.SP são rolamentos de precisão para máquinas-ferramenta. A classe de tolerância SP significa precisão especial. Rolamentos com precisão diferente, sob consulta.

Tolerâncias: rolamentos radiais, página 62.

Folga

A folga radial C1NA, diminuída em relação à folga normal dos rolamentos de duas carreiras de rolos cilíndricos não é mencionada na designação do rolamento.

Execuções com outra folga, sob consulta.

Folga radial: Rolamentos de rolos cilíndricos, página 78.

Adaptabilidade angular

Os locais de montagem de rolamentos de duas carreiras de rolos cilíndricos não podem apresentar qualquer erro de alinhamento.

Gaiolas

Os rolamentos de duas carreiras de rolos cilíndricos da série NN30ASK têm duas gaiolas maciças de latão, guiadas pelos rolos (sufixo M).

Ranhura, furos de lubrificação

Os rolamentos de duas carreiras de rolos cilíndricos têm, no anel externo, uma ranhura e três furos de lubrificação (sufixo S). Isto simplifica a lubrificação.

Aptidão para alta rotação

Nos rolamentos de duas carreiras de rolos cilíndricos com furo cônico, o número de rotações atingível é determinada pela folga radial na temperatura em estado de serviço. Os valores indicados nas tabelas de medidas para a aptidão para as altas rotações são multiplicadas por um fator de correção, conforme a tabela abaixo.

Folga ou pré-carga em serviço [µm]	fator de correção
0...5	1...1,1
-5...0 (pré-carga)	0,8...1

Tratamento térmico

Os rolamentos de duas carreiras de rolos cilíndricos sofrem um tratamento térmico que permite a aplicação a uma temperatura em serviço de 150 °C. Os rolamentos com um diâmetro externo acima de 120 mm são dimensionalmente estáveis até 200 °C.

Rolamentos FAG de rolos cilíndricos

de duas carreiras · Carga equivalente · Fator estático · Sufixos · Medidas de montagem

Carga dinâmica equivalente

Para os rolamentos de rolos cilíndricos radialmente carregados vale:

$$P = F_r \text{ [kN]}$$

Carga estática equivalente

Para os rolamentos de rolos cilíndricos carregados estaticamente em sentido radial vale:

$$P_0 = F_r \text{ [kN]}$$

Fator estático

Para um giro suficientemente silencioso dos rolamentos, o fator estático f_s deve se situar acima de 3.

$$f_s = C_0/P_0$$

C_0 fator estático [kN] da tabela dos rolamentos

P_0 sollicitação estática equivalente (vide acima)

Sufixos

- A construção interna modificada
- S Ranhura e furos de lubrificação no anel externo
- K furo cônico, conicidade 1:12
- M gaiola maciça de latão, guiada pelos rolos
- SP Classe de tolerância SP, folga C1NA

Medidas de montagem

Indicações gerais quanto às medidas de montagem, vide à página 123.

Nas tabelas dos rolamentos estão indicados a maior medida do raio r_g e os diâmetros dos encostos de apoio.

Com isto o rolamento pode, ser montado em conjunto ou separado, sendo necessário se observar a medida D_{5min} .



Rolamentos FAG de rolos cilíndricos de duas carreiras

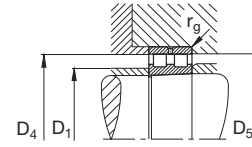
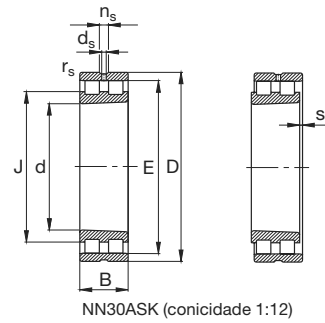

Os rolamentos podem atingir a durabilidade permanente, desde que $C_0/P_0 \geq 8$, vide pág. 41.

Eixo	Dimensão									Peso ≈ kg	Capacidade de carga		Limite de rotação		Designação Rolamento FAG	Medida de montagem			
	d mm	D	B	r _s min	E	J ≈	n _s	d _s	s ¹⁾		din. C	est. C ₀	Graxa rpm	Óleo mínimo		D ₁ min mm	D ₄ máx	D ₅ min	r _g máx
30	30	55	19	1	48,5	39,7	4,8	3,2	1,4	0,191	29	34	16000	19000	NN3006ASK.M.SP	35	50	49	1
35	35	62	20	1	55	45,4	4,8	3,2	1,4	0,249	35,5	44	14000	17000	NN3007ASK.M.SP	40	57	56	1
40	40	68	21	1	61	50,6	4,8	3,2	1,4	0,303	45	58,5	12000	15000	NN3008ASK.M.SP	45	63	62	1
45	45	75	23	1	67,5	56,3	4,8	3,2	1,6	0,393	54	72	11000	14000	NN3009ASK.M.SP	50	70	69	1
50	50	80	23	1	72,5	61,3	4,8	3,2	1,6	0,426	57	80	10000	13000	NN3010ASK.M.SP	55	75	74	1
55	55	90	26	1,1	81	68,2	4,8	3,2	1,9	0,63	72	100	9000	11000	NN3011ASK.M.SP	61	84	82	1
60	60	95	26	1,1	86,1	73,3	4,8	3,2	1,9	0,674	75	110	8500	10000	NN3012ASK.M.SP	66	89	87	1
65	65	100	26	1,1	91	78,2	4,8	3,2	1,9	0,715	76,5	116	8000	9500	NN3013ASK.M.SP	71	94	92	1
70	70	110	30	1,1	100	85,6	6,5	3,2	2,3	1,04	98	150	7000	8500	NN3014ASK.M.SP	76	104	102	1
75	75	115	30	1,1	105	90,6	6,5	3,2	2,3	1,09	100	156	6700	8000	NN3015ASK.M.SP	81	109	107	1
80	80	125	34	1,1	113	97	6,5	3,2	2,5	1,51	120	186	6300	7500	NN3016ASK.M.SP	86	119	115	1
85	85	130	34	1,1	118	102	6,5	3,2	2,5	1,58	125	200	6000	7000	NN3017ASK.M.SP	91	124	120	1
90	90	140	37	1,5	127	109,4	6,5	3,2	2,5	2,05	140	224	5600	6700	NN3018ASK.M.SP	98	132	129	1,5
95	95	145	37	1,5	132	114,4	6,5	3,2	2,5	2,14	143	236	5300	6300	NN3019ASK.M.SP	103	137	134	1,5
100	100	150	37	1,5	137	119,4	6,5	3,2	2,5	2,23	146	245	5300	6300	NN3020ASK.M.SP	108	142	139	1,5
105	105	160	41	2	146	125,2	6,5	3,2	2,6	2,84	190	310	4800	5600	NN3021ASK.M.SP	114	151	148	2
110	110	170	45	2	155	132,6	6,5	3,2	2,8	3,61	220	360	4500	5300	NN3022ASK.M.SP	119	161	157	2
120	120	180	46	2	165	142,6	6,5	3,2	3,1	3,94	232	390	4300	5000	NN3024ASK.M.SP	129	171	167	2
130	130	200	52	2	182	156,4	9,5	4,8	3,3	5,79	290	500	3800	4500	NN3026ASK.M.SP	139	191	184	2

¹⁾ Mobilidade axial desde a posição central

Também podem ser fornecidas outras execuções, consulte-nos.

Rolamentos FAG de rolos cilíndricos de duas carreiras

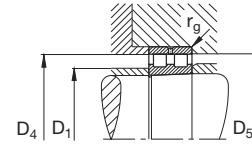
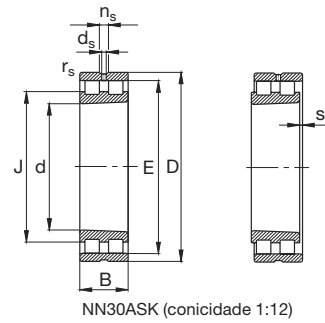

Os rolamentos podem atingir a durabilidade permanente, desde que $C_0/P_0 \geq 8$, vide pág. 41.

Eixo	Dimensão									Peso ≈ kg	Capacidade de carga		Limite de rotação		Designação Rolamento FAG	Medida de montagem			
	d mm	D	B	r _s min	E	J ≈	n _s	d _s	s ¹⁾		din. C	est. C ₀	Graxa rpm	Óleo mínimo		D ₁ min mm	D ₄ máx	D ₅ min	r _g máx
140	140	210	53	2	192	166,4	9,5	4,8	3,3	6,22	300	520	3600	4300	NN3028ASK.M.SP	149	201	194	2
150	150	225	56	2,1	206	178,8	9,5	4,8	3,7	7,58	335	585	3400	4000	NN3030ASK.M.SP	160	215	208	2,1
160	160	240	60	2,1	219	190,2	9,5	4,8	4,2	9,23	375	670	3200	3800	NN3032ASK.M.SP	170	230	222	2,1
170	170	260	67	2,1	236	204	9,5	4,8	4,5	12,5	450	800	3000	3600	NN3034ASK.M.SP	180	250	239	2,1
180	180	280	74	2,1	255	218,2	12,2	6,3	4,8	16,4	570	1000	2800	3400	NN3036ASK.M.SP	190	270	258	2,1
190	190	290	75	2,1	265	228,2	12,2	6,3	4,8	17,3	585	1040	2600	3200	NN3038ASK.M.SP	200	280	268	2,1
200	200	310	82	2,1	282	242	12,2	6,3	5,3	22,2	655	1200	2400	3000	NN3040ASK.M.SP	210	300	285	2,1
220	220	340	90	3	310	265,2	15	8	4,5	29,1	800	1460	2200	2800	NN3044ASK.M.SP	232	328	313	2,5
240	240	360	92	3	330	285,2	15	8	6	31,6	850	1560	2000	2600	NN3048ASK.M.SP	252	348	334	2,5
260	260	400	104	4	364	312,8	15	8	6,5	46,2	1060	2000	1900	2400	NN3052ASK.M.SP	275	385	368	3
280	280	420	106	4	384	332,8	15	8	6,8	49,7	1080	2080	1800	2200	NN3056ASK.M.SP	295	405	388	3
300	300	460	118	4	418	360,4	17,7	9,5	7,4	68,8	1270	2400	1600	1900	NN3060ASK.M.SP	315	445	422	3
320	320	480	121	4	438	380,4	17,7	9,5	7,9	74,2	1320	2600	1600	1900	NN3064ASK.M.SP	335	465	442	3
340	340	520	133	5	473	409	17,7	9,5	8,7	99,3	1630	3250	1400	1700	NN3068ASK.M.SP	357	503	477	4
360	360	540	134	5	493	429	17,7	9,5	8,7	104	1660	3350	1400	1700	NN3072ASK.M.SP	377	523	497	4
380	380	560	135	5	513	449	17,7	9,5	8,9	110	1700	3450	1300	1600	NN3076ASK.M.SP	397	543	517	4
400	400	600	148	5	549	477	17,7	9,5	9,5	143	2160	4500	1200	1500	NN3080ASK.M.SP	417	583	553	4
420	420	620	150	5	569	497	17,7	9,5	10	150	2120	4500	1200	1500	NN3084ASK.M.SP	437	603	573	4
440	440	650	157	6	597	520,2	23,5	12,5	10,3	172	2450	5100	1100	1400	NN3088ASK.M.SP	463	627	601	5

¹⁾ Mobilidade axial desde a posição central

Também podem ser fornecidas outras execuções, consulte-nos.

Rolamentos FAG de rolos cilíndricos de duas carreiras

Os rolamentos podem atingir a durabilidade permanente, desde que $C_0/P_0 \geq 8$, vide pág. 41.

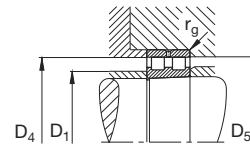
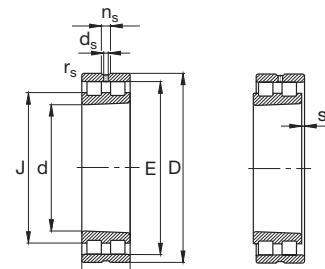

NN30ASK (conicidade 1:12)

Eixo	Dimensão									Peso ≈ kg	Capacidade de carga		Limite de rotação		Designação Rolamento FAG	Medida de montagem			
	d mm	D	B	r _s min	E	J ≈	n _s	d _s	s ¹⁾		din. C	est. C ₀	Graxa rpm	Óleo mínimo		D ₁ min mm	D ₄ máx	D ₅ min	r _g máx
460	460	680	163	6	624	544	23,5	12,5	10,5	197	2600	5400	1100	1400	NN3092ASK.M.SP	483	657	628	5
480	480	700	165	6	644	564	23,5	12,5	11	206	2700	5850	1000	1300	NN3096ASK.M.SP	503	677	648	5
500	500	720	167	6	664	584	23,5	12,5	11,5	214	2650	5850	1000	1300	NN30/500ASK.M.SP	523	697	668	5

¹⁾ Mobilidade axial desde a posição central

Também podem ser fornecidas outras execuções, consulte-nos.

Rolamentos FAG de rolos cilíndricos sem gaiola



Rolamentos FAG de rolos cilíndricos

sem gaiola · Normas · Execuções básicas · Tolerâncias · Folga

Os rolamentos de rolos cilíndricos sem gaiolas são adequados para assentamentos altamente solicitados e número de rotações moderado. Os rolamentos de uma e de duas carreiras, não vedados, são principalmente usados na construção de caixas de engrenagens. Os rolamentos de duas carreiras de rolos cilíndricos vedados são utilizados, em sua maioria, na construção de guindastes.

Os rolamentos de uma carreira de rolos cilíndricos sem gaiola não são separáveis, a não ser os rolamentos da série NJ23VH. Nos rolamentos separáveis, os dois anéis podem ser ajustados com interferência. Isto facilita a montagem e a desmontagem.

Normas

Rolamentos de duas carreiras de rolos cilíndricos, sem gaiola DIN 5412 parte 9

Execuções básicas dos rolamentos de uma carreira

Os rolamentos de uma carreira de rolos cilíndricos sem gaiola, são apropriados para admitir forças radiais muito elevadas. Os rolamentos também admitem forças axiais em um sentido. Quanto à capacidade de carga axial, vide a página 272. Para a guia axial em sentido contrário, contrapõe-se um outro rolamento simetricamente ao primeiro.

Os rolamentos das séries NCF29V e NCF30V têm dois rebordos fixos no anel interno. Eles transmitem forças axiais só no sentido do rebordo fixo do anel externo.

Os rolamentos da série NJ23VH admitem forças axiais no sentido do rebordo do anel interno. Nestes rolamentos, a coroa de rolos se situa de forma autoportante no anel externo, de forma que os rolos não caem, mesmo desmontando o anel interno. Isto facilita a montagem e a desmontagem de ambos os anéis com ajuste interferente.

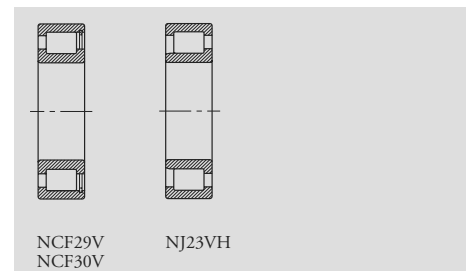

NCF29V
NCF30V

NJ23VH

Execuções básicas dos rolamentos de duas carreiras

Os rolamentos de duas carreiras de rolos cilíndricos sem gaiola, além das forças radiais muito elevadas, ainda admitem forças axiais em ambos os sentidos, como também momentos de basculamento. São indicados, portanto, como rolamentos fixos. Quanto à capacidade de carga axial, vide a página 272.

Os rolamentos das séries NNC49V têm uma ranhura e furos para lubrificação no anel externo e podem ser, a partir do centro, lubrificados durante o serviço.

Os rolamentos das séries NNF50B.2LS.V e NNF50C.2LS.V têm vedações de contato de ambos os lados e são cheios de graxa. Sob condições vantajosas, a carga de graxa é suficiente para a vida útil dos rolamentos. Uma relubrificação é possível através de uma ranhura e de furos de lubrificação no anel externo. Na disposição de vários rolamentos iguais sobre um eixo, os anéis externos podem ter rotações diferentes, pois são mais estreitos que os anéis internos. Isto é de vantagem em polias de cabos. Para uma fixação simples dos anéis de cabo sobre os anéis externos dos rolamentos, estes têm, de ambos os lados, ranhuras anulares para anéis de retenção.

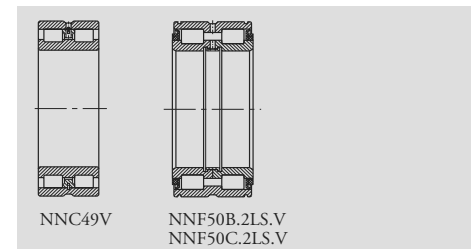

NNC49V

NNF50B.2LS.V
NNF50C.2LS.V

Tolerâncias

Os rolamentos de rolos cilíndricos sem gaiola têm, em sua execução básica, a tolerância normal dos rolamentos radiais.

Execuções com tolerâncias diferentes, sob consulta.

Tolerâncias: Rolamentos radiais, página 56.

Folga

Os rolamentos de uma e de duas carreiras de rolos cilíndricos sem gaiola não vedados, têm a folga radial maior C3.

Rolamentos FAG de rolos cilíndricos

sem gaiola · Folga · Adaptabilidade angular · Atrito · Aptidão para altas rotações · Lubrificação

Tratamento térmico · Carga equivalente · Sufixos

Os rolamentos vedados da série de medidas 50 são fornecidos pela FAG com folga radial normal.

Execuções com outras folgas, sob consulta.

Folga radial: rolamentos de rolos cilíndricos, página 78.

Adaptabilidade angular

O contato linear modificado entre os rolos e as pistas dos rolamentos de rolos cilíndricos evita tensões de canto e permite uma certa adaptabilidade angular. Nos rolamentos de uma carreira de rolos cilíndricos, sob uma relação de carga $P/C \leq 0,2$, o ângulo de ajuste pode ser de no máximo 4 minutos angulares (P = carga dinâmica equivalente [kN], C = capacidade de carga dinâmica [kN]). Ao haver cargas mais elevadas ou basculamentos maiores, solicitamos contatar a FAG.

Os assentamentos para rolamentos de duas carreiras de rolos cilíndricos sem gaiola não podem apresentar erros de alinhamento.

Atrito e aptidão para altas rotações

Os rolos dos rolamentos de rolos cilíndricos sem gaiola se tocam uns aos outros e, em seus pontos de contato, giram em sentido contrário. Isto dificulta a formação de uma película lubrificante separadora. Os rolamentos de rolos cilíndricos sem gaiola têm, por este motivo, no mínimo o dobro de atrito que os rolamentos de rolos cilíndricos com gaiola. Indicações gerais sobre a aptidão para altas rotações se encontram à página 87 e subsequentes.

A rotação de referência pode ser ultrapassada até o nível do limite de rotação se as condições em serviço assim o permitirem. Para considerar as condições de serviço especiais é determinada a rotação termicamente permitida.

Lubrificação

Os rolamentos de rolos cilíndricos sem gaiola são lubrificados com graxa ou com óleo. A lubrificação com graxa é utilizada geralmente em rolamentos com rotação baixa, p.ex. em polias de cabo ou em rodas de guindastes. São recomendadas as graxas à base de sabão de lítio das classes NLGI 2 ou 3, como por exemplo, Arcanol L78V ou L71V da FAG. Sob elevadas solicitações, as graxas deverão conter aditivos EP (Arcanol L135V ou L186V). Os rolamentos vedados NNF50B (C).2LS.V são fornecidos, de fábrica,

com uma carga de graxa à base de sabão de lítio da classe NLGI 2 com aditivo EP. Sob condições de serviço vantajosas, a carga de graxa dura para toda a vida útil do rolamento. É possível uma relubrificação por uma ranhura e furos de lubrificação situados no anel externo, sendo que as vedações terão que ser apoiadas axialmente.

Os rolamentos de rolos cilíndricos sem gaiola são lubrificados com óleo, principalmente aqueles montados em caixas de engrenagens. A viscosidade em serviço v do óleo deverá ser no mínimo o dobro da viscosidade de referência v_1 , para que os rolamentos girem com pouco desgaste e as superfícies de contato mantenham a sua forma original. Para a determinação da viscosidade, consulte a página 42. Na lubrificação com óleo, este deverá ser filtrado, vide à página 48.

Tratamento térmico

Os rolamentos de rolos cilíndricos FAG sofrem um tratamento térmico para que possam ser aplicados em uma temperatura em serviço de até 150°C. Os rolamentos com um diâmetro externo maior que 120 mm têm estabilidade de forma até 200 °C.

Carga dinâmica equivalente

Para um rolamento de rolos cilíndricos sem gaiola carregado puramente de forma radial, vale:

$$P = F_r \text{ [kN]}$$

Se, além da força radial também agir uma força axial F_a , ela será considerada no cálculo da vida dos rolamentos, vide à página 272.

Carga estática equivalente

Para os rolamentos de rolos cilíndricos carregados estaticamente em sentido radial vale:

$$P_0 = F_r \text{ [kN]}$$

Sufixos

- B** Ranhura e distância modificadas no anel externo · Anel interno bipartido
- C** Execução reforçada · Ranhura e distância modificadas no anel externo · Anel interno bipartido
- C3** Folga radial maior que a normal
- .2LS** Duas vedações
- V** Sem gaiola
- H** Auto portante

Rolamentos FAG de rolos cilíndricos

sem gaiola · Medidas de montagem

Medidas de montagem

Indicações genéricas para as medidas de montagem, vide à página 123.

Nas tabelas dos rolamentos estão indicados a medida máxima do raio r_g e o diâmetro dos encostos de apoio.

Para indicações sobre o apoio dos rebordos sob altas solicitações, veja “Limites da carga axial”, à página 273.

Para que o eixo possa ser montado ou desmontado com os rolamentos separáveis da série NJ23VH, deverão ser respeitadas as medidas D_{1max} e D_{3min} dadas nas tabelas.

Rolamentos FAG de rolos cilíndricos de uma carreira, sem gaiola

Os rolamentos podem atingir a durabilidade permanente, desde que $C_0/P_0 \geq 8$, vide pág. 41.

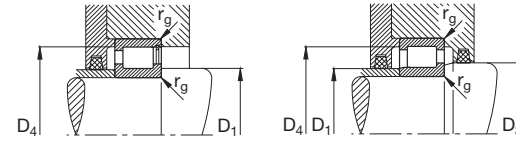
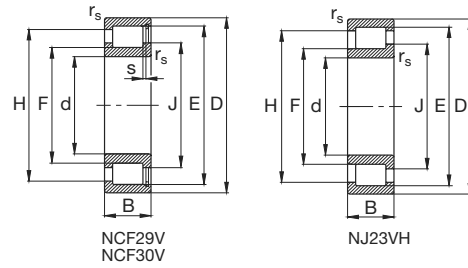

Eixo	Dimensão									Peso ≈ kg	Capacidade de carga		Limite de rotação rpm	Rotação de referência	Designação Rolamento FAG	Medida de montagem				
	d mm	D	B	r _s min	E	F	H ≈	J ≈	s		din. C	est. C ₀				D ₁ min mm	D ₁ máx	D ₃ min	D ₄ máx	r _g máx
85	85	180	60	3	163	107	151,5	117,4	5	7,33	480	600	1800	1800	NJ2317VH.C3	99	106	119	166	2,5
	90	190	64	3	165,3	105,3	153,3	116,1	5	8,82	520	655	1800	1700		NJ2318VH.C3	104	104	118	176
95	95	200	67	3	176,3	112,3	163,5	123,3	4,8	10,2	600	750	1700	1500	NJ2319VH.C3	109	111	125	186	2,5
100	100	215	73	3	187,3	119,3	173,7	131,5	5,5	13,1	655	830	1600	1400	NJ2320VH.C3	114	118	133	201	2,5
110	110	240	80	3	209,4	133,4	194,1	146,9	5,7	18,1	830	1060	1400	1200	NJ2322VH.C3	124	132	149	226	2,5
120	120	180	46	2	167,6	131,6	160,5	138,9	5,5	3,8	290	430	1600	1900	NCF3024V.C3	128,8			171	2
	120	260	86	3	231,4	147,4	214,6	162,5	6,5	22,4	950	1220	1200	1100	NJ2324VH.C3	134	146	164	246	2,5
130	130	180	30	1,5	166,5	140,5	160	147	2	2,36	204	360	1600	1700	NCF2926V.C3	138			172	1,5
	130	280	93	4	247,9	157,9	229,9	174,1	7,3	28,1	1100	1430	1000	1000	NJ2326VH.C3	147	156	176	263	3
140	140	190	30	1,5	175	149	168,5	155,5	2	2,48	212	380	1500	1500	NCF2928V.C3	148			182	1,5
	140	210	53	2	197,8	153,8	189,1	162,7	5,5	6,05	440	680	1300	1400	NCF3028V.C3	148,8			201	2
	140	300	102	4	264,5	168,5	245,3	184,6	8,3	35	1250	1630	950	900	NJ2328VH.C3	157	166	187	283	3
150	150	210	36	2	194,9	162,9	186,9	170,9	2,5	3,92	290	500	1300	1400	NCF2930V.C3	159			201	2
	150	225	56	2,1	206,8	160,8	197,6	170	7	7,35	455	710	1200	1400	NCF3030V.C3	160,2			114,8	2,1
	150	320	108	4	286,5	182,5	265,7	201,2	7,3	42,6	1500	2000	900	800	NJ2330VH.C3	167	180	203	303	3
160	160	220	36	2	205	173	197	181	2,5	4,14	300	540	1200	1300	NCF2932V.C3	169			211	2
	160	240	60	2,1	224,8	174,8	214,8	184,8	7	8,82	520	800	1100	1300	NCF3032V.C3	170,2			229,8	2,1
170	170	230	36	2	215,5	183,5	207,5	191,5	2,5	4,36	310	570	1100	1200	NCF2934V.C3	179			221	2
	170	260	67	2,1	242,9	186,9	231,7	198	7	12,2	670	1060	1000	1100	NCF3034V.C3	180,5			249,2	2,1
	170	360	120	4	319,6	203,6	296,4	224,4	8,8	63,2	1760	2400	800	700	NJ2334VH.C3	187	201	227	343	3
180	180	250	42	2	231,5	193,5	222	203	2,5	6,33	390	695	1000	1100	NCF2936V.C3	189			241	2
	180	280	74	2,1	260,2	200,2	248,4	212,4	7	16,1	780	1250	900	1000	NCF3036V.C3	190,5			269,8	2,1

Rolamentos FAG de rolos cilíndricos de uma carreira, sem gaiola

Os rolamentos podem atingir a durabilidade permanente, desde que $C_0/P_0 \geq 8$, vide pág. 41.

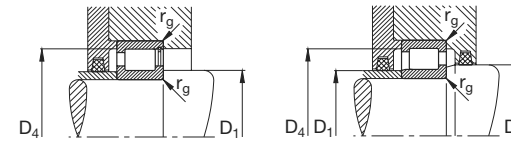
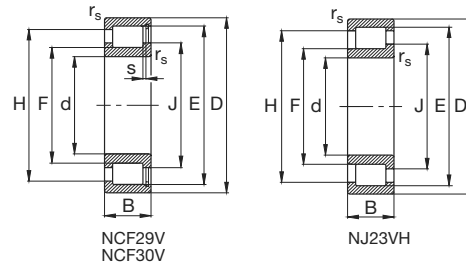

Eixo	Dimensão									Peso ≈ kg	Capacidade de carga din. C		Limite de rotação rpm	Rotação de referência	Designação Rolamento FAG	Medida de montagem				
	d mm	D	B	r_s min	E	F	H ≈	J ≈	s		kN	est. C_0				D_1 min mm	D_1 máx	D_3 min	D_4 máx	r_g máx
190	190	260	42	2	243,5	205,5	234	215	3	6,61	405	735	950	1000	NCF2938V.C3	199			251	2
	190	290	75	2,1	269,8	209,8	257,8	221,8	9	17	800	1290	850	950	NCF3038V.C3	200,5			279,2	2,1
	190	400	132	5	352,6	224,6	327	247,6	9,8	80,3	2080	2900	700	600	NJ2338VH.C3	210	222	250	380	4
200	200	280	48	2,1	262,4	220,4	251,9	230,9	3	9,29	490	915	850	950	NCF2940V.C3	210			270	2,1
	200	310	82	2,1	287,8	223,8	275,1	236,7	9	21,8	915	1530	800	900	NCF3040V.C3	210,5			299,2	2,1
	200	420	138	5	374,7	238,7	347,5	263,1	10,3	92	2320	3250	670	560	NJ2340VH.C3	220	236	266	400	4
220	220	300	48	2,1	282,5	240,5	272	251	3	10,1	520	1000	800	850	NCF2944V.C3	230			290	2,1
	220	460	145	5	407,6	267,6	379,6	292,8	10,8	117	2650	3800	600	500	NJ2344VH.C3	240	265	296	440	4
240	240	320	48	2,1	302,5	260,5	292	271	3	10,8	540	1080	700	750	NCF2948V.C3	250			310	2,1
260	260	360	60	2,1	333,3	281,3	320,3	294,3	4	18,8	750	1430	670	670	NCF2952V.C3	270			350	2,1
	260	400	104	4	376,1	286,1	358,1	304,1	11	44,7	1560	2600	600	600	NCF3052V.C3	275			385,4	3
280	280	380	60	2,1	359	303	347,8	314,2	3	19,7	880	1730	600	600	NCF2956V.C3	290			370	2,1
	280	420	106	4	390,5	300,5	372,5	318,5	11	48,4	1630	2750	560	560	NCF3056V.C3	295			405,4	3
300	300	420	72	3	389,7	325,7	373,7	341,7	5	31,6	1120	2200	560	530	NCF2960V.C3	312			408	2,5
320	320	440	72	3	410	346	394	362	5	33,5	1160	2360	530	480	NCF2964V.C3	332			428	2,5
340	340	460	72	3	430,5	366,5	414,5	382,5	5	35,1	1200	2500	500	450	NCF2968V.C3	352			448	2,5
360	360	480	72	3	451	387	435	403	5	37	1220	2600	480	430	NCF2972V.C3	372			468	2,5
380	380	520	82	4	484,5	412,5	466,5	430,3	6	52,6	1460	3100	450	380	NCF2976V.C3	395			505	3
400	400	540	82	4	507,5	435,5	489,5	453,5	6	54,9	1500	3250	450	360	NCF2980V.C3	415			525	3
420	420	560	82	4	530	458	512	476	6	57,2	1530	3400	430	340	NCF2984V.C3	435			545	3
440	440	600	95	4	565	481	544	502	7	80,7	2000	4400	400	300	NCF2988V.C3	455			585	3

Rolamentos FAG de rolos cilíndricos de duas carreiras, sem gaiola

Os rolamentos podem atingir a durabilidade permanente, desde que $C_0/P_0 \geq 8$, vide pág. 41.

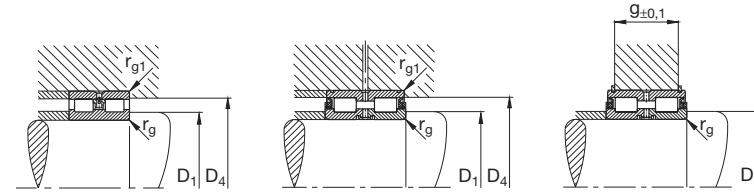
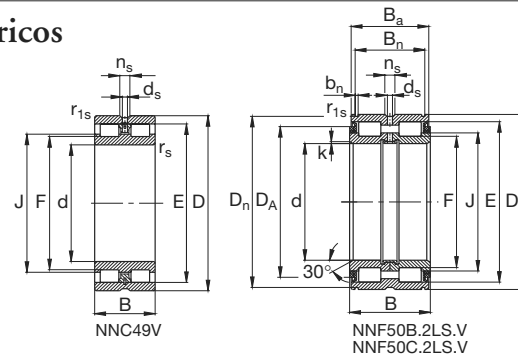

Eixo	Dimensão														Peso ≈ kg	Capacidade de carga din. C		Limite de rotação rpm	Rotação de referência	Designação Rolamento FAG	Medida de montagem						
	d mm	D	B	r _s min	r _{1s} min	B _a	B _n	D _n	b _n	D _A	E	F	J ≈	k		n _s	d _s				kN	est. C ₀	D ₁ min mm	D ₄ máx	r _g máx	r _{g1} máx	g
120	120	180	80	0,6	0,6	79	71,2	176	4,2	155	164	134	141,5	1,8	9,5	4,8	7,07	400	750	480	1500	NNF5024B.2LS.V	126	177	1,8	0,6	63
130	130	180	50	1,5	1,5						165,8	143,8	150		6,5	3,5	2,67	255	530	1600	1500	NNC4926V.C3	138	172	1,5	1,5	
	130	200	95	0,6	0,6	94	83,2	196	4,2	173	183,8	139,8	148,6	1,8	6,5	3,2	9,52	710	1220	450		NNF5026C.2LS.V	136	197	1,8	0,6	75
140	140	190	50	1,5	1,5						176,3	154,3	160,5		6,5	3,5	4,42	265	570	1400	1300	NNC4928V.C3	148	182	1,5	1,5	
	140	210	95	0,6	0,6	94	83,2	206	5,2	183	195,5	157,5	167	1,8	12,2	6	11,2	600	1120	400		NNF5028B.2LS.V	146	207	1,8	0,6	73
150	150	210	60	2	2						191,7	165,7	172,5		9,5	3,5	7,08	380	850	1300	1200	NNC4930V.C3	159	201	2	2	
	150	225	100	0,6	0,6	99	87,2	221	5,2	196	209,2	167,2	177,7	2	12,2	6,3	11,5	695	1290	380		NNF5030B.2LS.V	156	222	2	0,6	77
160	160	240	109	0,6	0,6	108	95,2	236	5,2	209	222,6	180,6	191,1	2	12,2	6	16,9	720	1400	360		NNF5032B.2LS.V	166	237	2	0,6	85
170	170	260	122	0,6	0,6	121	107,2	254	5,2	224	239	191	203	2	12,2	6,3	23,2	930	1800	320		NNF5034B.2LS.V	176	257	2	0,6	97
180	180	280	136	0,6	0,6	135	118,2	274	5,2	245	260,2	200,2	212,4	2	12,2	6	30,2	1340	2500	300		NNF5036C.2LS.V	186	277	2	0,6	108
190	190	290	136	0,6	0,6	135	118,2	284	5,2	253	269,8	209,8	221,9	2	12,2	6	31,6	1370	2600	300		NNF5038C.2LS.V	196	287	2	0,6	108
200	200	310	150	0,6	0,6	149	128,2	304	6,3	273	287,8	223,8	236,7	2	12,2	6	40,3	1560	3050	280		NNF5040C.2LS.V	206	307	2	0,6	116
220	220	300	80	2,1	2,1						276,9	240,9	250		9,5	4	17,8	680	1600	800	750	NNC4944V.C3	230	290	2,1	2,1	



Normas · Execuções básicas · Sufixos · Adaptabilidade angular · Tolerâncias · Folga · Aptidão para altas rotações · Tratamento térmico · Gaiolas

Os rolamentos de rolos cônicos são separáveis; o anel interno com a coroa de rolos e o anel externo podem ser montados separadamente. O contato linear modificado entre os rolos e as pistas evita tensões de canto. Os rolamentos de rolos cônicos admitem elevadas forças radiais e axiais. Como os rolamentos só admitem forças axiais em um sentido, normalmente é necessário um segundo rolamento ajustado simetricamente para a guia contrária.

Normas

Rolamentos de rolos cônicos em dimensões métricas DIN ISO 355 e DIN 720

Execução básica

Os rolamentos de rolos cônicos são apropriados para admitir forças radiais e axiais. Devido ao seu elevado ângulo de contato, os rolamentos da série 313 são especialmente adequados para admitir elevadas cargas axiais. Os rolamentos da série 323B também têm um ângulo de contato maior.

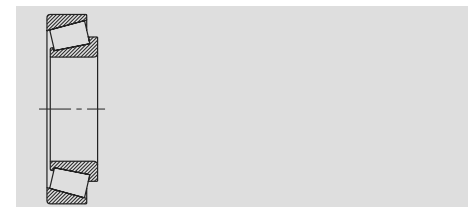

Designações

Para os rolamentos de rolos cônicos em dimensões métricas estão indicadas duas designações nas tabelas de medidas. Para os rolamentos de rolos cônicos contidos na DIN 720 estão também mencionadas as designações conforme DIN ISO 355. Explicações sobre as designações conforme DIN ISO 355 se encontram à página 51.

Adaptabilidade angular

O contato linear modificado entre os rolos cônicos e as pistas evita uma tensão de canto e possibilita a adaptabilidade angular dos rolamentos de rolos cônicos. Nos rolamentos de rolos cônicos, sob uma relação de carga $P/C \leq 0,2$ é permitido um ângulo de ajuste de até 4 minutos angulares (P = carga dinâmica equivalente [kN], C = capacidade de carga dinâmica [kN]). Em caso de solicitações ou basculamentos maiores, solicitamos contatar a FAG.

Tolerâncias

Os rolamentos de rolos cônicos da execução básica são fornecidos pela FAG com tolerância normal (classe de tolerância PN). Os rolamentos das séries 320X, 329, 330, 331 e 332 com até 200 mm de furo têm as tolerâncias de largura estreitadas da classe P6X (sem sufixo). Os rolamentos maiores destas séries e os rolamentos das outras séries têm as tolerâncias de largura da classe de tolerâncias PN.

Os rolamentos de rolos cônicos também podem, sob consulta, ser fornecidos com precisão mais elevada, como p.ex. alguns tamanhos da série 320X, na classe de tolerância P5. Estes rolamentos têm o sufixo P5.

Tolerâncias: rolamentos de rolos cônicos em dimensões métricas, página 64.

Folga

A folga dos rolamentos de rolos cônicos é obtida na montagem pela justaposição contra um segundo rolamento.

Aptidão para altas rotações

Indicações genéricas quanto à aptidão para altas rotações, vide à página 87 e seguintes.

A rotação de referência pode ser ultrapassada até o nível do limite de rotação, se as condições em serviço assim o permitirem. Para considerar condições em serviço especiais, determina-se a rotação termicamente admissível.

Limitações no caso de rolamentos pareados, vide a página 324.

Tratamento térmico

Os rolamentos FAG de rolos cônicos são submetidos a um tratamento térmico que possibilita a sua aplicação em temperaturas de serviço de até 120 °C. Os rolamentos com um diâmetro externo $D > 90$ mm são dimensionalmente estáveis até 150 °C e aqueles com $D > 120$ mm, até 200 °C.

Gaiolas

As gaiolas dos rolamentos de rolos cônicos são prensadas de chapa de aço. Como as gaiolas sobressaem algo lateralmente, devem ser observadas as medidas de montagem (vide as tabelas dos rolamentos).

Rolamentos FAG de rolos cônicos

Rolamentos pareados · Dimensões em polegadas

Rolamentos pareados

De acordo com a prescrição N11CA, os rolamentos da série 313 são pareados aos pares na disposição em X. Um anel intermediário entre ambos os anéis externos determina a folga axial do par de rolamentos, reconhecida pelo sufixo. A80.120 significa, p.ex., que o par de rolamentos depois de montado tem uma folga axial entre 80 e 120 µm

A rotação atingida pelo par de rolamentos se situa aprox. 20% abaixo da rotação em serviço calculada do rolamento individual. Com pares de rolamentos o limite de rotação também pode ser atingido, desde que as condições de aplicação considerem o balanço de calor mais desfavorável do par.

Para os rolamentos FAG de rolos cônicos pareados conforme N11CA, as tolerâncias da largura total são obtidas da folga axial e do desvio de largura Δ_{T_s} dos rolamentos individuais (vide à página 64).

Ao encomendar rolamentos de rolos cônicos pareados, deverá ser indicada a quantidade de rolamentos e não a de pares.

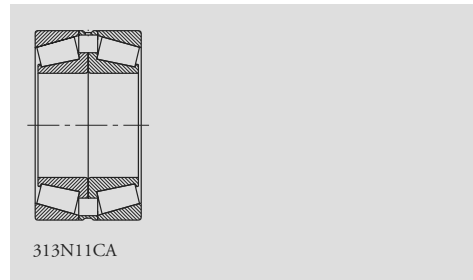

Dimensões em polegadas

Os rolamentos FAG de rolos cônicos com dimensões métricas deverão ser preferidos em construções novas. A FAG também fornece rolamentos de rolos cônicos com as dimensões em polegadas, seleção dos quais é mostrada nesse catálogo.

Tolerâncias dos rolamentos cônicos com dimensões em polegadas, página 68.

Os rolamentos com dimensões em polegadas, ao contrário daqueles com dimensões métricas têm tolerâncias positivas para os diâmetros do furo e externo. Valem as diretrizes gerais para os ajustes de montagem (página 105, resp. 110), mas os desvios de eixo e de caixa indicados para os rolamentos com dimensões métricas deverão ser transformados para obter o mesmo caráter de ajuste.



Rolamentos FAG de rolos cônicos

Capacidade de carga dinâmica · Carga equivalente

Capacidade de carga dinâmica C para um par de rolamentos de rolos cônicos

Se dois rolamentos de rolos cônicos do mesmo tamanho e execução forem montados pareados na disposição em O ou em X, a capacidade de carga do par de rolamentos se obterá de:

$$C = 1,715 \cdot C_{\text{rolamento individual}} \quad [\text{kN}]$$

Nos rolamentos pareados conforme a prescrição N11CA da FAG as capacidades de carga para o par de rolamentos são indicadas nas tabelas.

Carga dinâmica equivalente

Rolamento individual:

$$P = F_r \quad [\text{kN}] \text{ para } \frac{F_a}{F_r} \leq e$$

$$P = 0,4 \cdot F_r + Y \cdot F_a \quad [\text{kN}] \text{ para } \frac{F_a}{F_r} > e$$

Para os rolamentos de uma carreira de rolos cônicos devem ser consideradas as forças axiais de reação (vide a tabela à página 326). Os valores de Y e de e são indicados nas tabelas dos rolamentos.

Par de rolamentos nas disposições em O ou em X

$$P = F_r + 1,12 \cdot Y \cdot F_a \quad [\text{kN}] \text{ para } \frac{F_a}{F_r} \leq e$$

$$P = 0,67 \cdot F_r + 1,68 \cdot Y \cdot F_a \quad [\text{kN}] \text{ para } \frac{F_a}{F_r} > e$$

As forças atuantes sobre o par de rolamentos para F_a e F_r deverão ser colocadas. Os valores Y e e estão mencionadas nas tabelas dos rolamentos de uma carreira.

Rolamentos pareados segundo a prescrição N11CA da FAG:

$$P = F_r + Y \cdot F_a \quad [\text{kN}] \text{ para } \frac{F_a}{F_r} \leq e$$

$$P = 0,67 \cdot F_r + Y \cdot F_a \quad [\text{kN}] \text{ para } \frac{F_a}{F_r} > e$$

Para F_a e F_r deverão ser colocadas as forças atuantes sobre o par de rolamentos. Os valores para Y e e valem para o par de rolamentos.

Determinação da força axial para o rolamento individual

Devido à inclinação das pistas dos rolamentos de rolos cônicos, uma carga radial gera forças axiais de reação, que deverá ser considerada na determinação da carga equivalente. A força axial é determinada com as fórmulas da tabela a seguir. O rolamento que – independentemente de forças axiais de reação – admite a carga axial externa K_a , é denominado de rolamento "A" e o outro como rolamento "B".

Nos casos de solicitações em que não tenham sido mencionadas fórmulas, a força axial F_a não é considerada.

Rolamentos FAG de rolos cônicos

Carga equivalente

Condições de solicitação

Força axial F_a , a ser incluída no cálculo da carga dinâmica equivalente

Condições de solicitação	rolamento A	rolamento B
$\frac{F_{rA}}{Y_A} \leq \frac{F_{rB}}{Y_B}$	$F_a = K_a + 0,5 \cdot \frac{F_{rB}}{Y_B}$	-
$\frac{F_{rA}}{Y_A} > \frac{F_{rB}}{Y_B}$	$F_a = K_a + 0,5 \cdot \frac{F_{rB}}{Y_B}$	-
$K_a > 0,5 \cdot \left(\frac{F_{rA}}{Y_A} - \frac{F_{rB}}{Y_B} \right)$	-	$F_a = 0,5 \cdot \frac{F_{rA}}{Y_A} - K_a$
$\frac{F_{rA}}{Y_A} > \frac{F_{rB}}{Y_B}$	-	$F_a = 0,5 \cdot \frac{F_{rA}}{Y_A} - K_a$
$K_a \leq 0,5 \cdot \left(\frac{F_{rA}}{Y_A} - \frac{F_{rB}}{Y_B} \right)$	-	$F_a = 0,5 \cdot \frac{F_{rA}}{Y_A} - K_a$

Os valores para Y_A e Y_B deverão ser obtidos das tabelas dos rolamentos. Nos casos de solicitações, para os quais não tenham sido informadas fórmulas, a força axial F_a não é considerada.

Rolamentos FAG de rolos cônicos

Capacidade de carga estática · Carga equivalente · Medidas de montagem · Sufixos

Capacidade de carga estática C_0 para um par de rolamentos de rolos cônicos

Se forem pareados dois rolamentos de rolos cônicos do mesmo tamanho e execução, nas disposições em O ou em X, a capacidade de carga do par de rolamentos é obtida de:

$$C_0 = 2 \cdot C_{0 \text{ rolamento individual}} \quad [\text{kN}]$$

Nos rolamentos de rolos cônicos pareados segundo a prescrição N11CA da FAG, as capacidades de carga para o par de rolamentos é indicada nas tabelas.

Carga estática equivalente

Rolamento individual:

$$P_0 = F_r \quad [\text{kN}] \text{ para } \frac{F_a}{F_r} \leq \frac{1}{2 \cdot Y_0}$$

$$P_0 = 0,5 \cdot F_r + Y_0 \cdot F_a \quad [\text{kN}] \text{ para } \frac{F_a}{F_r} > \frac{1}{2 \cdot Y_0}$$

Os rolamentos de uma carreira de rolos cônicos, devem ser consideradas as forças axiais de reação. O valor para Y_0 está indicado nas tabelas dos rolamentos.

Par de rolamentos nas disposições em O ou em X:

$$P_0 = F_r + 2 \cdot Y_0 \cdot F_a \quad [\text{kN}]$$

As forças de F_r e F_a atuantes sobre o par de rolamentos deverão ser incluídas. O valor para Y_0 , indicado nas tabelas, vale para os rolamentos de 1 (uma) carreira.

Os rolamentos FAG conforme prescrição N11CA:

$$P_0 = F_r + Y_0 \cdot F_a \quad [\text{kN}]$$

As forças de F_r e F_a atuantes sobre o par de rolamentos deverão ser incluídas. O valor Y_0 vale para o par de rolamentos.

Medidas de montagem

Indicações genéricas acerca das medidas de montagem estão à página 123.

Nas tabelas dos rolamentos estão indicadas a maior medida para r_g e os diâmetros dos encostos de apoio.

Na montagem de rolamentos de rolos cônicos deverá ser considerado que a gaiola sobressai. Para evitar um roçamento, as tabelas de medida também contêm as distâncias mínimas a_1 e a_2

Sufixos

A	Construção interna modificada
A..N11CA	Folga axial em μm · Dois rolamentos de rolos cônicos ajustados na disposição em X, com anel intermediário entre os anéis externos
B	Ângulo de contato aumentado
X	Medidas externas adaptadas às Normas Internacionais

Rolamentos FAG de rolos cônicos

Os rolamentos podem atingir a durabilidade permanente, desde que $C_0/P_0 \geq 8$, vide pág. 41.

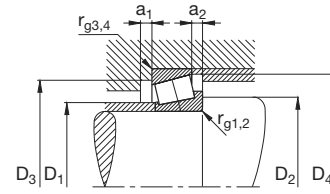
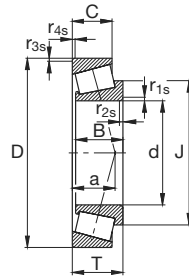

Eixo	Dimensão										Peso ≈ kg	Capacidade de carga · Fator					Limite de rotação referencial rpm	Designação		Medida de montagem									
	d mm	D	B	C	T	r _{1s} , r _{2s} min	r _{3s} , r _{4s} min	a ≈	J ≈	din. C		e	Y	est. C ₀	Y ₀	Rola-mento FAG		DIN ISO 355	D ₁ máx mm	D ₂ min	D ₃ min	D ₃ máx	D ₄ min	a ₁ min	a ₂ min	r _{g1} , r _{g2} máx	r _{g3} , r _{g4} máx		
15	15	35	11	10	11,75	0,6	0,6	8	26,4	0,054	15	0,35	1,73	14,3	0,95	24000	14000	30202A		20	19	29	29	32	2	1,5	0,6	0,6	
	15	42	13	11	14,25	1	1	10	28,1	0,098	23,2	0,29	2,11	20,8	1,16	20000	13000	30302A	T2FB015	22	21	36	36	38	2	3	1	1	
17	17	40	12	11	13,25	1	1	10	28,8	0,082	19,3	0,35	1,74	19	0,96	20000	13000	30203A	T2DB017	23	23	34	34	37	2	2	1	1	
	17	40	16	14	17,25	1	1	11	28,7	0,108	29	0,31	1,92	30	1,06	20000	11000	32203A	T2DD017	22	23	34	34	37	3	3	1	1	
	17	47	14	12	15,25	1	1	10	31,8	0,133	28	0,29	2,11	25	1,16	18000	11000	30303A	T2FB017	25	23	40	41	42	2	3	1	1	
	17	47	19	16	20,25	1	1	12	31,5	0,182	36,5	0,29	2,11	36,5	1,16	18000	11000	32303A	T2FD017	24	23	39	41	43	3	4	1	1	
20	20	42	15	12	15	0,6	0,6	10	33	0,108	24	0,37	1,6	29	0,88	18000	9500	32004X	T3CC020	25	25	36	37	39	3	3	0,6	0,6	
	20	47	14	12	15,25	1	1	11	34,2	0,013	27,5	0,35	1,74	27,5	0,96	17000	11000	30204A	T2DB020	27	26	40	41	43	2	3	1	1	
	20	52	15	13	16,25	1,5	1,5	11	36,1	0,188	34,5	0,3	2	33,5	1,1	15000	10000	30304A	T2FB020	28	27	44	45	47	2	3	1,5	1,5	
	20	52	15	11	16,25	1,5	1,5	16	37,8	0,174	31	0,73	0,82	30,5	0,45	14000	9500	31304		27	27	40	45	48	3	5	1,5	1,5	
	20	52	21	18	22,25	1,5	1,5	14	35,3	0,269	46,5	0,3	2	48	1,1	15000	9500	32304A	T2FD020	27	27	43	45	47	3	4	1,5	1,5	
25	25	47	15	11,5	15	0,6	0,6	12	38	0,12	26,5	0,43	1,39	34	0,77	15000	8000	32005X	T4CC025	30	30	40	42	44	3	3,5	0,6	0,6	
	25	52	15	13	16,25	1	1	13	38,5	0,16	32,5	0,37	1,6	35,5	0,88	14000	9500	30205A	T3CC025	31	31	44	46	48	2	3	1	1	
	25	52	18	16	19,25	1	1	14	40,2	0,188	40,5	0,36	1,67	45	0,92	14000	8500	32205A	T2CD025	31	31	44	46	49	3	3	1	1	
	25	52	22	18	22	1	1	14	39,6	0,223	49	0,35	1,71	58,5	0,94	14000	7500	33205	T2DE025	30	31	43	46	49	4	4	1	1	
	25	62	17	15	18,25	1,5	1,5	13	42,3	0,289	47,5	0,3	2	46,5	1,1	13000	8500	30305A	T2FB025	34	32	54	55	57	2	3	1,5	1,5	
	25	62	17	13	18,25	1,5	1,5	20	46,3	0,297	38	0,83	0,73	39	0,4	12000	8500	31305A	T7FB025	34	32	47	55	59	3	5	1,5	1,5	
25	62	24	20	25,25	1,5	1,5	16	42,3	0,362	63	0,3	2	65,5	1,1	13000	8000	32305A	T2FD025	33	32	53	55	57	3	5	1,5	1,5		
28	28	52	16	12	16	1	1	13	41	0,156	34	0,43	1,39	40,5	0,77	13000	7000	320/28X	T4CC028	33	34	45	46	49	3	4	1	1	
30	30	55	17	13	17	1	1	14	44,1	0,195	39	0,43	1,39	47,5	0,77	13000	7000	32006X	T4CC030	35	36	48	49	52	3	4	1	1	
	30	62	16	14	17,25	1	1	14	45,5	0,237	44	0,37	1,6	49	0,88	12000	7500	30206A	T3DB030	37	36	53	56	57	2	3	1	1	
	30	62	20	17	21,25	1	1	16	45,9	0,274	54	0,37	1,6	63	0,88	12000	7000	32206A	T3DC030	37	36	52	56	59	3	4	1	1	
	30	62	25	19,5	25	1	1	16	46,1	0,394	65,5	0,34	1,76	78	0,97	11000	6700	33206	T2DE030	36	36	53	56	59	5	5,5	1	1	
	30	72	19	16	20,75	1,5	1,5	15	49,3	0,445	60	0,31	1,9	61	1,05	10000	7500	30306A	T2FB030	40	37	62	65	66	3	4,5	1,5	1,5	
30	72	19	14	20,75	1,5	1,5	24	54	0,441	45,5	0,83	0,73	47,5	0,4	10000	7500	31306A	T7FB030	40	37	55	65	68	3	6,5	1,5	1,5		
30	72	27	23	28,75	1,5	1,5	18	49,3	0,587	81,5	0,31	1,9	90	1,05	10000	7000	32306A	T2FD030	39	37	59	65	66	4	5,5	1,5	1,5		
32	32	58	17	13	17	1	1	14	46,5	0,188	40	0,45	1,32	50	0,73	12000	6300	320/32X	T4CC032	38	38	50	52	55	3	4	1	1	
35	35	62	18	14	18	1	1	15	50	0,225	46,5	0,45	1,32	58,5	0,73	11000	6000	32007X	T4CC035	40	41	54	56	59	4	4	1	1	
	35	72	17	15	18,25	1,5	1,5	15	52,6	0,334	54	0,37	1,6	60	0,88	10000	6700	30207A	T3DB035	44	42	62	65	67	3	3	1,5	1,5	
	35	72	23	19	24,25	1,5	1,5	18	53,9	0,482	71	0,37	1,6	85	0,88	10000	6000	32207A	T3DC035	43	42	61	65	67	3	5,5	1,5	1,5	
	35	72	28	22	28	1,5	1,5	18	53	0,585	86,5	0,35	1,7	106	0,93	10000	5600	33207	T2DE035	42	42	61	65	68	5	6	1,5	1,5	

Rolamentos FAG de rolos cônicos

Os rolamentos podem atingir a durabilidade permanente, desde que $C_0/P_0 \geq 8$, vide pág. 41.

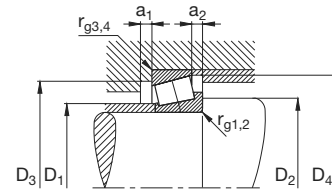
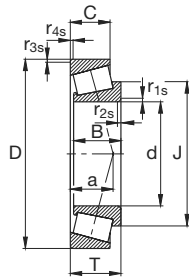

Eixo	Dimensão									Peso ≈ kg	Capacidade de carga · Fator					Limite de rotação referencial rpm	Rotação de referência		Designação		Medida de montagem								
	d mm	D	B	C	T	r _{1s} , r _{2s} min	r _{3s} , r _{4s} min	a ≈	J ≈		din. C	e	Y	est. C ₀	Y ₀		rolamento FAG	DIN ISO 355	D ₁ máx	D ₂ min	D ₃ min	D ₃ máx	D ₄ min	a ₁ min	a ₂ min	r _{g1} , r _{g2} máx	r _{g3} , r _{g4} máx		
35	35	80	21	18	22,75	2	1,5	16	55,2	0,573	73,5	0,31	1,9	76,5	1,05	9500	6700	30307A	T2FB035	45	44	70	71	74	3	4,5	2	1,5	
	35	80	21	15	22,75	2	1,5	26	59,9	0,582	60	0,37	0,73	65,5	0,4	9000	6300	31307A	T7FB035	44	44	62	71	76	4	7,5	2	1,5	
	35	80	31	25	32,75	2	1,5	20	55,2	0,741	100	0,31	1,9	114	1,05	9500	6300	32307A	T2FE035	44	44	66	71	74	4	7,5	2	1,5	
	35	80	31	25	32,75	2	1,5	25	59,8	0,802	96,5	0,55	1,1	118	0,6	9000	6300	32307B	T5FE035	42	44	61	71	76	4	7,5	2	1,5	
	40	68	19	14,5	19	1	1	15	55	0,312	54	0,38	1,58	71	0,87	10000	5600	32008XA	T3CD040	46	46	60	62	65	4	4,5	1	1	
40	40	75	26	20,5	26	1,5	1,5	18	58,7	0,546	80	0,36	1,69	104	0,93	9000	5300	33108	T2CE040	47	47	65	68	71	4	5,5	1,5	1,5	
	40	80	18	16	19,75	1,5	1,5	17	58,4	0,42	62	0,37	1,6	68	0,88	9000	6000	30208A	T3DB040	49	47	69	73	74	3	3,5	1,5	1,5	
	40	80	23	19	24,75	1,5	1,5	19	60	0,555	80	0,37	1,6	95	0,88	9000	5300	32208A	T3DC040	48	47	68	73	75	3	5,5	1,5	1,5	
	40	80	32	25	32	1,5	1,5	21	60,1	0,736	106	0,36	1,68	134	0,92	8500	5300	33208	T2DE040	47	47	67	73	76	5	7	1,5	1,5	
	40	90	23	20	25,25	2	1,5	20	63,3	0,812	91,5	0,35	1,74	102	0,96	8000	6000	30308A	T2FB040	52	49	77	81	82	3	5	2	1,5	
	40	90	23	17	25,25	2	1,5	30	68,2	0,8	76,5	0,83	0,73	83	0,4	7500	6000	31308A	T7FB040	51	49	71	81	86	4	8	2	1,5	
	40	90	33	27	35,25	2	1,5	23	63,3	1,03	120	0,35	1,74	146	0,96	8000	5600	32308A	T2FD040	50	49	73	81	82	4	8	2	1,5	
	40	90	33	27	35,25	2	1,5	28	67	1,18	122	0,55	1,1	150	0,6	7500	5600	32308B	T5FD040	50	49	69	81	85	4	8	2	1,5	
	45	45	75	20	15,5	20	1	1	17	62	0,329	61	0,39	1,53	86,5	0,84	9000	5000	32009XA	T3CC045	51	51	67	69	72	4	4,5	1	1
		45	75	24	19	24	1	1	16	60,5	0,432	72	0,29	2,04	104	1,12	9000	4800	33009	T2CE045	51	51	67	69	71	4	5	1	1
45		80	26	20,5	26	1,5	1,5	19	63,8	0,526	85	0,38	1,57	116	0,86	8500	4800	33109	T3CE045	52	52	69	73	77	4	5,5	1,5	1,5	
45		85	19	16	20,75	1,5	1,5	18	64	0,47	71	0,4	1,48	83	0,81	8000	5600	30209A	T3DB045	54	52	74	78	80	3	4,5	1,5	1,5	
45		85	23	19	24,75	1,5	1,5	20	64,8	0,57	83	0,4	1,48	100	0,81	8000	5000	32209A	T3DC045	53	52	73	78	80	3	5,5	1,5	1,5	
45		85	32	25	32	1,5	1,5	22	66,2	0,895	108	0,39	1,56	146	0,86	8000	4800	33209	T3DE045	52	52	72	78	81	5	7	1,5	1,5	
45		95	26,5	20	29	2,5	2,5	33	73,8	0,933	90	0,87	0,69	110	0,38	7000	5600	T7FC045	T7FC045	53	59	71	83	91	5	9	2,5	2,5	
45		100	25	22	27,25	2	1,5	21	70,7	1	112	0,35	1,74	127	0,96	7000	5300	30309A	T2FB045	59	54	86	91	92	3	5	2	1,5	
45		100	25	18	27,25	2	1,5	32	75,8	0,998	96,5	0,83	0,73	110	0,4	6700	5300	31309A	T7FB045	56	54	79	91	95	4	9	2	1,5	
45		100	36	30	38,25	2	1,5	25	71,1	1,43	156	0,35	1,74	193	0,96	7000	5000	32309A	T2FD045	56	54	82	91	93	4	8	2	1,5	
45		100	36	30	38,25	2	1,5	30	74,2	1,48	146	0,55	1,1	190	0,6	7000	5000	32309B	T5FD045	55	54	76	91	94	5	8	2	1,5	
50		50	80	20	15,5	20	1	1	18	67,5	0,386	64	0,42	1,42	95	0,78	8000	4500	32010X	T3CC050	56	56	72	74	77	4	4,5	1	1
		50	80	24	19	24	1	1	17	65,8	0,47	75	0,32	1,9	114	1,04	8000	4300	33010	T2CE050	56	56	72	74	76	4	5	1	1
	50	85	26	20	26	1,5	1,5	20	69,1	0,604	86,5	0,41	1,46	122	0,8	7500	4300	33110	T3CE050	56	57	74	78	82	4	6	1,5	1,5	
	50	90	20	17	21,75	1,5	1,5	20	68,8	0,543	80	0,42	1,43	96,5	0,79	7500	5000	30210A	T3DB050	58	57	79	83	85	3	4,5	1,5	1,5	
	50	90	23	19	24,75	1,5	1,5	21	70	0,602	88	0,42	1,43	110	0,79	7500	4500	32210A	T3DC050	58	57	78	83	85	3	5,5	1,5	1,5	
	50	90	32	24,5	32	1,5	1,5	23	71,8	0,971	114	0,41	1,45	163	0,8	7000	4500	33210	T3DE050	57	57	77	83	87	5	7,5	1,5	1,5	
	50	105	29	22	32	3	3	36	81,3	1,21	108	0,87	0,69	137	0,38	6300	5300	T7FC050	T7FC050	59	65	78	91	100	5	10	3	3	
	50	110	27	23	29,25	2,5	2	23	77,6	1,38	132	0,35	1,74	150	0,96	6300	5000	30310A	T2FB050	65	60	95	100	102	4	6	2,5	2	
	50	110	27	19	29,25	2,5	2	35	81,4	1,23	112	0,83	0,73	127	0,4	6300	4800	31310A	T7FB050	62	60	87	100	104	4	10	2,5	2	
	50	110	40	33	42,25	2,5	2	29	78	1,9	186	0,35	1,74	236	0,96	6300	4800	32310A	T2FD050	62	60	90	100	102	5	9	2,5	2	
	50	110	40	33	42,25	2,5	2	33	82,6	1,9	166	0,55	1,1	224	0,6	6300	4800	32310B	T5FD050	60	60	83	100	103	5	9	2,5	2	

Rolamentos FAG de rolos cônicos

Os rolamentos podem atingir a durabilidade permanente, desde que $C_0/P_0 \geq 8$, vide pág. 41.

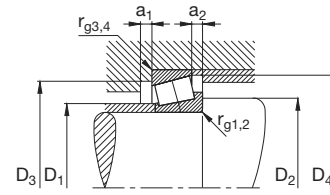
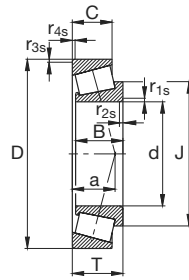

Eixo	Dimensão										Peso ≈ kg	Capacidade de carga · Fator					Limite de rotação referencial rpm	Designação										Medida de montagem									
	d	D	B	C	T	r _{1s} , r _{2s} min	r _{3s} , r _{4s} min	a	J	din. C		e	Y	est. C ₀	Y ₀	Rola-mento FAG		DIN ISO 355	D ₁ máx	D ₂ min	D ₃ min	D ₃ máx	D ₄ min	a ₁ min	a ₂ min	r _{g1} , r _{g2} máx	r _{g3} , r _{g4} máx										
	mm							≈	≈	kN				kN					mm	mm	mm	mm	mm	mm	mm	mm	mm	mm									
55	55	90	23	17,5	23	1,5	1,5	20	75,8	0,64	81,5	0,41	1,48	118	0,81	7000	4300	32011X	T3CC055	63	62	81	83	86	4	5,5	1,5	1,5									
	55	90	27	21	27	1,5	1,5	19	74,2	0,673	93	0,31	1,92	143	1,06	7000	4000	33011	T2CE055	63	62	81	83	86	5	6	1,5	1,5									
	55	95	30	23	30	1,5	1,5	22	76,2	0,894	114	0,37	1,6	163	0,88	6700	4000	33111	T3CE055	62	62	83	88	91	5	7	1,5	1,5									
	55	100	21	18	22,75	2	1,5	21	75,3	0,804	91,5	0,4	1,48	108	0,81	6700	4800	30211A	T3DB055	64	64	88	91	94	4	4,5	2	1,5									
	55	100	25	21	26,75	2	1,5	23	76,2	0,872	110	0,4	1,48	137	0,81	6700	4300	32211A	T3DC055	63	64	87	91	95	4	5,5	2	1,5									
	55	100	35	27	35	2	1,5	26	78,8	1,17	137	0,4	1,5	196	0,83	6700	4000	33211	T3DE055	62	64	85	91	96	6	8	2	1,5									
	55	115	31	23,5	34	3	3	40	89,3	1,8	129	0,87	0,69	166	0,38	5600	4800	T7FC055	T7FC055	65	72	86	101	109	5	10,5	3	3									
	55	120	29	25	31,5	2,5	2	25	84,7	1,8	153	0,35	1,74	176	0,96	6000	4500	30311A	T2FB055	71	65	104	110	111	4	6,5	2,5	2									
	55	120	29	21	31,5	2,5	2	39	88	1,57	125	0,83	0,73	140	0,4	5600	4500	31311A	T7FB055	68	65	94	110	113	4	10,5	2,5	2									
	55	120	43	35	45,5	2,5	2	30	85	2,33	212	0,35	1,74	270	0,96	6000	4300	32311A	T2FD055	68	65	99	110	111	5	10,5	2,5	2									
55	120	43	35	45,5	2,5	2	36	89,6	2,47	196	0,55	1,1	270	0,6	5600	4300	32311B	T5FD055	65	65	91	110	112	5	10,5	2,5	2										
60	60	95	23	17,5	23	1,5	1,5	21	80	0,68	83	0,43	1,39	125	0,77	6700	4000	32012X	T4CC060	67	67	85	88	91	4	5,5	1,5	1,5									
	60	95	27	21	27	1,5	1,5	20	79	0,73	96,5	0,33	1,83	150	1,01	6700	3800	33012	T2CE060	67	67	85	88	90	5	6	1,5	1,5									
	60	100	30	23	30	1,5	1,5	23	81,3	1,01	116	0,4	1,51	173	0,83	6300	3800	33112	T3CE060	67	67	88	93	96	5	7	1,5	1,5									
	60	110	22	19	23,75	2	1,5	22	82,3	0,919	104	0,4	1,48	122	0,81	6300	4300	30212A	T3EB060	70	69	96	101	103	4	4,5	2	1,5									
	60	110	28	24	29,75	2	1,5	24	82,8	1,14	134	0,4	1,48	170	0,81	6000	4000	32212A	T3EC060	69	69	95	101	104	4	5,5	2	1,5									
	60	110	38	29	38	2	1,5	28	85,3	1,5	170	0,4	1,48	240	0,82	6000	3800	33212	T3EE060	69	69	93	101	105	6	9	2	1,5									
	60	115	39	33	40	2,5	2,5	28	86,1	1,85	190	0,33	1,8	255	0,99	6000	3800	T2EE060	T2EE060	70	73	98	103	108	7	7	2,5	2,5									
	60	125	33,5	26	37	3	3	42	96,3	2,05	153	0,82	0,73	200	0,4	5300	4500	T7FC060	T7FC060	71	78	94	111	119	6	11	3	3									
	60	130	31	26	33,5	3	2,5	26	92,1	2,05	176	0,35	1,74	204	0,96	5300	4300	30312A	T2FB060	77	72	112	118	120	5	7,5	3	2,5									
	60	130	31	22	33,5	3	2,5	41	95,4	2,17	146	0,83	0,73	170	0,4	5300	4300	31312A	T7FB060	73	72	103	118	123	5	11,5	3	2,5									
	60	130	46	37	48,5	3	2,5	32	92,1	3,19	245	0,35	1,74	310	0,96	5300	4000	32312A	T2FD060	74	72	107	118	120	6	11,5	3	2,5									
	60	130	46	37	48,5	3	2,5	39	95	3,15	224	0,55	1,1	305	0,6	5300	4000	32312BA	T5FD060	71	72	100	118	122	6	11,5	3	2,5									
65	65	100	23	17,5	23	1,5	1,5	23	85,2	0,62	83	0,46	1,31	129	0,72	6300	3600	32013X	T4CC065	72	72	90	93	97	4	5,5	1,5	1,5									
	65	100	27	21	27	1,5	1,5	21	83,2	0,84	100	0,35	1,72	163	0,95	6300	3400	33013	T2CE065	72	72	89	93	96	5	6	1,5	1,5									
	65	110	34	26,5	34	1,5	1,5	26	89,6	1,31	150	0,39	1,55	228	0,85	6000	3400	33113	T3DE065	73	72	96	103	106	6	7,5	1,5	1,5									
	65	120	23	20	24,75	2	1,5	23	90	1,28	120	0,4	1,48	143	0,81	5600	4000	30213A	T3EB065	77	74	106	111	113	4	4,5	2	1,5									
	65	120	31	27	32,75	2	1,5	27	91	1,49	156	0,4	1,48	200	0,81	5600	3800	32213A	T3EC065	76	74	104	111	115	4	5,5	2	1,5									
	65	120	38	31	39	4	2,5	35	95,4	2,1	163	0,56	1,07	236	0,59	5300	3600	T5ED065	T5ED065	74	80	95	108	115	6	8	4	2,5									
	65	120	41	32	41	2	1,5	30	92,5	2,02	204	0,39	1,54	285	0,85	5600	3600	33213	T3EE065	74	74	102	111	115	6	9	2	1,5									
	65	140	33	28	36	3	2,5	28	100,5	2,4	196	0,35	1,74	228	0,96	5000	4000	30313A	T2GB065	83	77	122	128	130	5	8	3	2,5									
	65	140	33	23	36	3	2,5	44	102,6	2,63	163	0,83	0,73	190	0,4	5000	4000	31313A	T7GB065	79	77	111	128	132	5	13	3	2,5									
65	140	48	39	51	3	2,5	34	99,6	3,49	270	0,35	1,74	345	0,96	5000	3800	32313A	T2GD065	80	77	117	128	130	6	12	3	2,5										
65	140	48	39	51	3	2,5	42	104,3	3,7	250	0,55	1,1	345	0,6	5000	3800	32313BA	T5GD065	77	77	109	128	133	6	12	3	2,5										
70	70	110	25	19	25	1,5	1,5	24	92	0,967	106	0,43	1,38	163	0,76	5600	3400	32014X	T4CC070	78	77	98	103	105	5	6	1,5	1,5									
	70	110	31	25,5	31	1,5	1,5	22	91	1,14	137	0,28	2,11	224	1,16	5600	3200	33014	T2CE070	78	77	99	103	105	5	5,5	1,5	1,5									

Rolamentos FAG de rolos cônicos

Os rolamentos podem atingir a durabilidade permanente, desde que $C_0/P_0 \geq 8$, vide pág. 41.

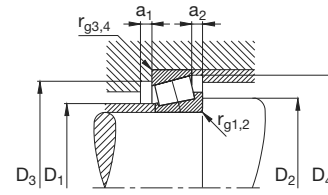
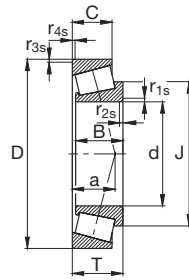

Eixo	Dimensão										Peso ≈ kg	Capacidade de carga · Fator					Limite de rotação rpm	Rotação de referência	Designação		Medida de montagem									
	d	D	B	C	T	r _{1s} , r _{2s} min	r _{3s} , r _{4s} min	a	J	din. C		e	Y	est. C ₀	Y ₀	Rola-mento FAG			DIN ISO 355	D ₁ máx	D ₂ mín	D ₃ mín	D ₃ máx	D ₄ mín	a ₁ mín	a ₂ mín	r _{g1} , r _{g2} máx	r _{g3} , r _{g4} máx		
105	105	145	25	20	25	1,5	1,5	25	125,3	1,15	129	0,34	1,75	220	0,96	4500	2400	32921	T2CC105	114	112	135	136	140	5	5	1,5	1,5		
	105	160	35	26	35	2,5	2	35	133	2,33	204	0,44	1,35	335	0,74	4300	2400	32021X	T4DC105	116	115	143	150	154	6	9	2,5	2		
	105	160	43	34	43	2,5	2	31	131,5	3,34	265	0,28	2,12	450	1,17	4300	2200	33021	T2DE105	116	115	145	150	153	7	9	2,5	2		
	105	190	36	30	39	3	2,5	38	143,2	4,23	280	0,42	1,43	365	0,79	4000	2600	30221A	T3FB105	122	117	165	178	177	6	9	3	2,5		
	105	190	50	43	53	3	2,5	44	144,6	6,07	380	0,42	1,43	550	0,79	3600	2200	32221A	T3FC105	120	117	161	178	180	5	10	3	2,5		
	105	225	77	63	81,5	4	3	56	160,8	15,1	670	0,35	1,74	930	0,96	3000	2000	32321A	T2GD105	128	119	185	211	209	9	18,5	4	3		
	110	170	38	29	38	2,5	2	37	141	3,07	240	0,43	1,39	400	0,77	4000	2400	32022X	T4DC110	122	120	152	160	163	7	9	2,5	2		
110	170	47	37	47	2,5	2	33	139,2	4,16	300	0,29	2,09	520	1,15	4300	1500	33022	T2DE110	123	120	152	160	161	7	10	2,5	2			
110	200	38	32	41	3	2,5	39	150	5,23	315	0,42	1,43	415	0,79	3600	2400	30222A	T3FB110	129	122	174	188	187	6	9	3	2,5			
	110	200	53	46	56	3	2,5	46	153,5	7,35	415	0,42	1,43	600	0,79	3400	2200	32222A	T3FC110	126	122	170	188	190	6	10	3	2,5		
	110	240	50	42	54,5	4	3	45	169,2	11,1	480	0,35	1,74	585	0,96	2800	2200	30322A	T2GB110	141	124	206	226	220	8	12,5	4	3		
	110	240	57	38	63	4	3	75	178	12,3	465	0,83	0,73	585	0,4	2800	2200	31322X	T7GB110	135	124	188	226	224	7	25	4	3		
	110	240	80	65	84,5	4	3	58	171,5	19,1	735	0,35	1,74	1020	0,96	2800	1800	32322A	T2GD110	137	124	198	226	222	9	19,5	4	3		
	120	165	29	23	29	1,5	1,5	29	141	1,82	176	0,35	1,72	310	0,95	4000	2200	32924	T2CC120	128	127	154	158	160	6	6	1,5	1,5		
120	170	25	19,5	27	3	3	35	144,7	1,97	156	0,47	1,27	245	0,7	4000	2000	T4CB120	T4CB120	130	132	157	157	164	5	7,5	3	3			
120	180	38	29	38	2,5	2	40	151	3,28	250	0,46	1,31	425	0,72	3600	2200	32024X	T4DC120	131	130	161	170	173	7	9	2,5	2			
	120	180	48	38	48	2,5	2	36	148,8	4,55	310	0,31	1,97	560	1,08	3600	1900	33024	T2DE120	132	130	160	170	171	6	10	2,5	2		
	120	215	40	34	43,5	3	2,5	43	163	6,73	340	0,44	1,38	455	0,76	3000	2200	30224A	T4FB120	140	132	187	203	201	6	9,5	3	2,5		
	120	215	58	50	61,5	3	2,5	51	165,2	9,28	490	0,44	1,38	735	0,76	3000	1900	32224A	T4FD120	136	132	181	203	204	7	11,5	3	2,5		
	120	260	55	46	59,5	4	3	48	183,5	14,3	560	0,35	1,74	710	0,96	2600	1900	30324A	T2GB120	152	134	221	246	237	10	13,5	4	3		
	120	260	62	42	68	4	3	82	192	15,4	540	0,83	0,73	695	0,4	2600	1900	31324X	T7GB120	145	134	203	246	244	9	26	4	3		
	120	260	86	69	90,5	4	3	66	187	21,1	670	0,39	1,53	965	0,84	2600	1800	32324	T2GD120	148	134	213	246	239	9	21,5	4	3		
	130	180	32	25	32	2	1,5	32	154,7	2,4	208	0,34	1,77	375	0,97	3600	2000	32926	T2CC130	141	139	167	171	173	6	7	2	1,5		
130	185	27	21	29	3	3	38	156,3	2,55	183	0,47	1,27	280	0,7	3400	1900	T4CB130	T4CB130	140	143	171	171	178	6	8	3	3			
130	200	45	34	45	2,5	2	44	166,4	5,02	335	0,43	1,38	560	0,76	3000	1900	32026X	T4EC130	144	140	178	190	192	8	11	2,5	2			
	130	230	40	34	43,75	4	3	46	177,1	7,08	360	0,44	1,38	480	0,76	2800	2000	30226A	T4FB130	152	144	203	216	217	7	9,5	4	3		
	130	230	64	54	67,75	4	3	56	178	11,7	570	0,44	1,38	865	0,76	2800	1800	32226A	T4FD130	146	144	193	216	219	7	13,5	4	3		
	130	280	58	49	63,75	5	4	53	194	17,2	600	0,35	1,73	750	0,95	2600	1800	30326	T2GB130	164	148	239	262	255	8	14,5	5	4		
	130	280	66	44	72	5	4	87	204	18,8	610	0,83	0,73	800	0,4	2400	1700	31326X	T7GB130	157	148	218	262	261	9	28	5	4		
	130	280	93	78	98,75	5	4	68	197,3	28,9	830	0,34	1,75	1120	0,96	2600	1700	32326	T2GD130	160	147	230	262	260	10	20,5	5	4		
	140	190	32	25	32	2	1,5	34	164,8	2,62	216	0,36	1,67	400	0,92	3400	1800	32928	T2CC140	150	149	177	181	184	6	7	2	1,5		
140	195	27	21	29	3	3	41	167,2	2,3	193	0,5	1,19	310	0,66	3000	1800	T4CB140	T4CB140	150	153	180	181	189	6	8	3	3			

Rolamentos FAG de rolos cônicos

Os rolamentos podem atingir a durabilidade permanente, desde que $C_0/P_0 \geq 8$, vide pág. 41.

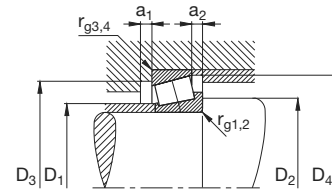
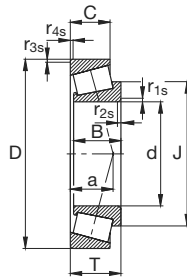

Eixo	Dimensão										Peso ≈ kg	Capacidade de carga · Fator					Limite de rotação referencial rpm	Rotação de referência		Designação		Medida de montagem									
	d mm	D	B	C	T	r _{1s} , r _{2s} min	r _{3s} , r _{4s} min	a ≈	J ≈	din. C kN		e	Y	est. C ₀ kN	Y ₀	Rola-mento FAG		DIN ISO 355	D ₁ máx mm	D ₂ mín	D ₃ mín	D ₃ máx	D ₄ mín	a ₁ mín	a ₂ mín	r _{g1} , r _{g2} máx	r _{g3} , r _{g4} máx				
140	140	210	45	34	45	2,5	2	46	175,8	5,9	345	0,46	1,31	610	0,72	2800	1700	32028X	T4DC140	153	150	187	200	202	8	11	2,5	2			
	140	250	42	36	45,75	4	3	47	187	8,48	425	0,44	1,38	570	0,76	2600	1800	30228A	T4FB140	163	154	219	236	234	9	9,5	4	3			
	140	250	68	58	71,75	4	3	60	192	14	655	0,44	1,38	1000	0,76	2600	1600	32228A	T4FD140	159	154	210	236	238	8	13,5	4	3			
	140	300	62	53	67,75	5	4	52	205,9	20,5	585	0,28	2,18	735	1,2	2400	1800	30328		176	158	255	282	273	8	14,5	5	4			
	140	300	70	47	77	5	4	94	216	23,4	695	0,83	0,73	900	0,4	2400	1600	31328X	T7GB140	169	158	235	282	280	9	30	5	4			
	140	300	102	85	107,7	5	4	74	215	37,8	1160	0,35	1,74	1700	0,96	2400	1300	32328A		170	157	247	282	280	10	22,5	5	4			
	150	150	210	38	30	38	2,5	2	36	176,9	3,9	285	0,33	1,83	500	1,01	2800	1700	32930	T2DC150	162	160	194	201	202	7	8	2,5	2		
150	150	225	48	36	48	3	2,5	50	188	6,46	390	0,46	1,31	695	0,72	2600	1600	32030X	T4EC150	164	162	200	213	216	8	12	3	2,5			
	150	270	45	38	49	4	3	52	200	11,1	475	0,44	1,38	640	0,76	2600	1700	30230A	T4GB150	175	164	234	256	250	9	11	4	3			
	150	270	73	60	77	4	3	64	206,7	18,5	750	0,44	1,38	1160	0,76	2600	1400	32230A	T4GD150	171	164	226	256	254	8	17	4	3			
	150	320	65	55	72	5	4	60	223,9	25,5	800	0,35	1,74	1020	0,96	2200	1500	30330A	T2GB150	189	168	273	302	292	9	17	5	4			
	150	320	75	50	82	5	4	100	237	30,8	780	0,83	0,73	1020	0,4	2200	1500	31330X	T7GB150	181	168	251	302	300	9	32	5	4			
	150	320	108	90	114	5	4	79	230	46,1	1320	0,35	1,74	1930	0,96	2200	1200	32330A		184	167	264	302	299	12	24	5	4			
	160	160	220	38	30	38	2,5	2	38	188	4,17	285	0,35	1,73	500	0,95	2600	1600	32932	T2DC160	173	170	204	210	212	7	8	2,5	2		
160		240	51	38	51	3	2,5	53	201	7,8	425	0,46	1,31	750	0,72	2600	1500	32032X	T4EC160	175	172	213	228	231	8	13	3	2,5			
160		290	48	40	52	4	3	51	216,5	13,8	405	0,37	1,61	585	0,89	2400	1700	30232		189	174	252	276	269	9	12	4	3			
160		290	80	67	84	4	3	69	223	23,8	880	0,44	1,38	1400	0,76	2400	1300	32232A	T4GD160	183	174	242	276	274	10	17	4	3			
160		340	68	58	75	5	4	63	237	29,9	880	0,35	1,74	1120	0,96	2200	1400	30332A	T2GB160	201	178	290	322	310	9	17	5	4			
170		170	230	30	23	32	3	3	45	198,7	3,52	236	0,46	1,3	405	0,72	2600	1400	T4DB170	T4DB170	182	185	214	216	223	6	9	3	3		
170	170	230	38	30	38	2,5	2	42	199	4,42	300	0,38	1,57	560	0,86	2600	1400	32934	T3DC170	183	180	213	220	222	7	8	2,5	2			
	170	260	57	43	57	3	2,5	57	215,5	11,4	510	0,44	1,35	900	0,74	2400	1400	32034X	T4EC170	187	182	230	248	249	10	14	3	2,5			
	170	310	52	43	57	5	4	60	233	19,2	600	0,44	1,38	830	0,76	2200	1400	30234A	T4GB170	203	188	269	292	288	8	14	5	4			
	170	310	86	71	91	5	4	74	238	28,6	980	0,44	1,38	1600	0,76	2200	1200	32234A	T4GD170	196	188	259	292	294	10	20	5	4			
	180	180	250	45	34	45	2,5	2	54	216	7,08	365	0,48	1,25	720	0,69	2400	1300	32936	T4DC180	193	190	225	240	241	8	11	2,5	2		
		180	280	64	48	64	3	2,5	60	230	14,2	630	0,42	1,42	1100	0,78	2200	1200	32036X	T3FD180	199	192	247	268	267	10	16	3	2,5		
		180	320	52	43	57	5	4	62	242	17,9	570	0,45	1,33	800	0,73	2200	1400	30236A	T4GB180	211	198	278	302	297	9	14	5	4		
		180	320	86	71	91	5	4	77	249,5	29,1	1020	0,45	1,33	1660	0,73	2000	1100	32236A	T4GD180	204	198	267	302	303	10	20	5	4		
190	190	260	45	34	45	2,5	2	55	226	7,55	375	0,48	1,26	765	0,69	2400	1200	32938	T4DC190	204	200	235	249	251	8	11	2,5	2			
	190	290	64	48	64	3	2,5	63	241	14,8	640	0,44	1,36	1140	0,75	2200	1200	32038X	T4FD190	209	202	257	278	279	10	16	3	2,5			
	190	340	55	46	60	5	4	62	257,9	21	530	0,39	1,56	780	0,86	2000	1400	30238		224	207	298	322	318	9	14	5	4			
	190	340	92	75	97	5	4	81	263	36,7	1140	0,44	1,38	1830	0,76	2000	1000	32238A	T4GD190	216	207	286	322	323	10	22	5	4			

Também podem ser fornecidas outras execuções, consulte-nos.

Rolamentos FAG de rolos cônicos

Os rolamentos podem atingir a durabilidade permanente, desde que $C_0/P_0 \geq 8$, vide pág. 41.

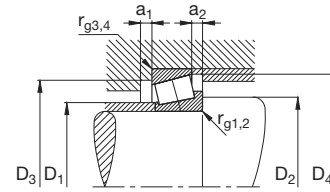
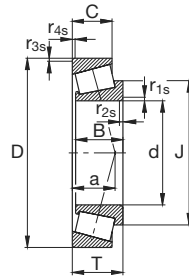

Eixo	Dimensão										Peso ≈ kg	Capacidade de carga · Fator					Limite de rotação referencial rpm	Designação		Medida de montagem									
	d mm	D	B	C	T	r _{1s} , r _{2s} min	r _{3s} , r _{4s} min	a ≈	J ≈	din. C kN		e	Y	est. C ₀ kN	Y ₀	Rola-mento FAG		DIN ISO 355	D ₁ máx mm	D ₂ min	D ₃ min	D ₃ máx	D ₄ min	a ₁ min	a ₂ min	r _{g1} , r _{g2} máx	r _{g3} , r _{g4} máx		
200	200	270	34	27	37	3	3	54	233,7	5,2	315	0,47	1,27	570	0,7	2200	1200	T4DB200	T4DB200	214	218	251	254	262	7	10	3	3	
	200	280	51	39	51	3	2,5	54	239	8,97	500	0,39	1,52	930	0,84	2200	1100	32940A	T3EC200	216	212	257	268	271	9	12	3	2,5	
	200	310	70	53	70	3	2,5	67	254,9	18,9	765	0,43	1,39	1370	0,77	2000	1100	32040X	T4FD200	221	212	273	298	297	11	17	3	2,5	
	200	360	58	48	64	5	4	69	271,8	25,1	780	0,44	1,38	1080	0,76	2000	1100	30240A	T4GB200	237	217	315	342	336	9	16	5	4	
	200	360	98	82	104	5	4	83	272	43,7	1320	0,41	1,48	2080	0,81	2000	950	32240A	T3GD200	226	217	302	342	340	11	22	5	4	
220	220	300	51	39	51	3	2,5	59	260	10,3	500	0,43	1,41	980	0,78	2000	1000	32944	T3EC220	234	232	275	288	290	9	12	3	2,5	
	220	340	76	57	76	4	3	73	280	24,3	900	0,43	1,39	1630	0,77	2000	900	32044X	T4FD220	243	234	300	326	326	12	19	4	3	
	220	400	65	54	72	5	4	75	299,1	37,1	950	0,42	1,43	1320	0,79	1700	1000	30244A		255	237	348	382	371	10	18	5	4	
	220	400	108	90	114	5	4	94	308,1	57,8	1530	0,44	1,38	2550	0,76	1500	800	32244A		258	237	336	382	380	12	24	5	4	
240	240	320	51	39	51	3	2,5	65	281	11	520	0,46	1,31	1060	0,72	2000	950	32948	T4EC240	254	252	294	308	311	9	12	3	2,5	
	240	360	76	57	76	4	3	79	300	25,1	900	0,46	1,31	1700	0,72	1700	850	32048X	T4FD240	261	254	318	346	346	12	19	4	3	
	240	440	120	100	127	5	4	105	337,3	78,6	1860	0,44	1,38	3100	0,76	1400	700	32248A		286	257	372	422	415	14	27	5	4	
260	260	360	63,5	48	63,5	3	2,5	70	309	18,6	750	0,41	1,48	1500	0,81	1700	800	32952	T3EC260	279	272	328	348	347	11	15,5	3	2,5	
	260	400	87	65	87	5	4	86	330	38,1	1160	0,43	1,38	2160	0,76	1500	750	32052X	T4FC260	287	278	352	382	383	14	22	5	4	
	260	480	130	106	137	6	5	113	369	102	2200	0,43	1,39	3750	0,77	1300	630	32252		306	280	401	458	455	14	31	6	5	
280	280	380	63,5	48	63,5	3	2,5	75	330	19,9	750	0,43	1,39	1560	0,76	1500	750	32956	T4EC280	298	292	348	368	368	11	15,5	3	2,5	
	280	420	87	65	87	5	4	91	349	39,5	1220	0,46	1,31	2320	0,72	1400	670	32056X	T4FC280	305	298	370	402	402	14	22	5	4	
300	300	420	76	57	76	4	3	80	362	31,2	980	0,39	1,52	2040	0,84	1300	670	32960	T3FD300	324	314	383	406	405	12	19	4	3	
	300	460	100	74	100	5	4	98	375	57,2	1530	0,43	1,38	2900	0,76	1300	600	32060X	T4GD300	329	318	404	442	439	15	26	5	4	
320	320	480	100	74	100	5	4	104	397,5	60,5	1560	0,46	1,31	3100	0,72	1200	560	32064X	T4GD320	350	338	424	462	461	15	26	5	4	

Rolamentos FAG de rolos cônicos, pareados

Os rolamentos podem atingir a durabilidade permanente, desde que $C_0/P_0 \geq 8$, vide pág. 41.

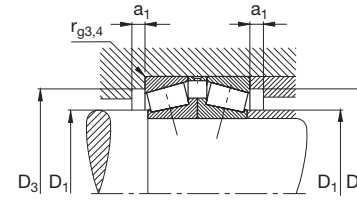
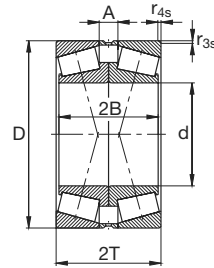

Eixo	Dimensão						Peso ≈ Par de rolamentos kg	Capacidade de carga · Fator Par de rolamentos						Limite de rotação*) Par de rolamentos min ⁻¹	Designação*) Rolamento FAG	Medida de montagem				
	d mm	D	2B	2T	A	r _{3s} , r _{4s} min		C kN	e	F _a /F _r ≤ e Y	F _r /F _r > e est. Y	C ₀ kN	Y ₀			D ₁ máx mm	D ₃ min	D ₃ máx	a ₁ min	r ₉₃ , r ₉₄ máx
30	30	72	38	41,5	13,5	1,5	0,85	78	0,83	0,82	1,22	95	0,8	8000	31306A.A50.90.N11CA	40	55	65	3	1,5
35	35	80	42	45,5	15,5	1,5	1,13	104	0,83	0,82	1,22	129	0,8	7000	31307A.A40.70.N11CA	44	62	71	4	1,5
40	40	90	46	50,5	16,5	1,5	1,67	132	0,83	0,82	1,22	166	0,8	6000	31308A.A50.90.N11CA	51	71	81	4	1,5
45	45	100	50	54,5	18,5	1,5	2,1	166	0,83	0,82	1,22	220	0,8	5300	31309A.A60.100.N11CA	56	79	91	4	1,5
50	50	110	54	58,5	20,5	2	2,9	190	0,83	0,82	1,22	250	0,8	5000	31310A.A60.100.N11CA	62	87	100	4	2
55	55	120	58	63	21	2	3,4	212	0,83	0,82	1,22	280	0,8	4500	31311A.A80.120.N11CA	68	94	110	4	2
60	60	130	62	67	23	2,5	4,2	255	0,83	0,82	1,22	340	0,8	4300	31312A.A80.120.N11CA	73	103	118	5	2,5
65	65	140	66	72	26	2,5	5,6	280	0,83	0,82	1,22	380	0,8	4000	31313A.A80.120.N11CA	79	111	128	5	2,5
70	70	150	70	76	26	2,5	6,2	320	0,83	0,82	1,22	440	0,8	3800	31314A.A100.140.N11CA	84	118	138	5	2,5
75	75	160	74	80	28	2,5	7,2	345	0,83	0,82	1,22	475	0,8	3600	31315.A100.140.N11CA	91	127	148	6	2,5
80	80	170	78	85	31	2,5	8,9	390	0,83	0,82	1,22	540	0,8	3600	31316.A100.140.N11CA	97	134	158	6	2,5
85	85	180	82	89	33	3	10,4	440	0,83	0,82	1,22	610	0,8	3400	31317.A120.160.N11CA	103	143	166	6	3
90	90	190	86	93	33	3	11,8	475	0,83	0,82	1,22	655	0,8	3200	31318.A120.160.N11CA	109	151	176	6	3
	90	190	86	93	33	3	11,8	475	0,83	0,82	1,22	655	0,8	3200	31318.A160.200.N11CA	109	151	176	6	3
95	95	200	90	99	35	3	14	520	0,83	0,82	1,22	735	0,8	2800	31319A.A120.160.N11CA	114	157	186	6	3

Rolamentos FAG de rolos cônicos com medidas em polegadas

Os rolamentos podem atingir a durabilidade permanente, desde que $C_0/P_0 \geq 8$, vide pág. 41.

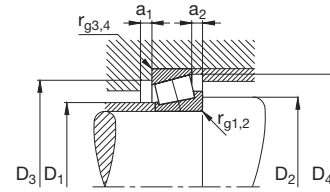
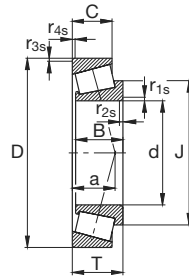

Eixo	Dimensão										Peso ≈ kg	Capacidade de carga · Fator					Limite de rotação rpm	Designação Rolamento FAG	Medida de montagem							
	d mm	D	B	C	T	r _{1s} , r _{2s} min	r _{3s} , r _{4s} min	a ≈	J ≈	din. C		e	Y	est. C ₀	Y ₀	D ₁ máx mm			D ₂ min	D ₃ min	D ₄ min	a ₁ min	a ₂ min	r _{g1} , r _{g2} máx	r _{g3} , r _{g4} máx	
17,462	17,462	39,878	14,605	10,668	13,843	1,3	1,3	9	29,6	0,086	21,2	0,29	2,1	21,2	1,15	20000	KLM11749.LM11710	21,5	23	34	37	3	3	1,3	1,3	
19,05	19,05	45,237	16,637	12,065	15,494	1,3	1,3	10	31,8	0,125	28	0,3	2	28,5	1,1	18000	KLM11949.LM11910	23,5	25	39,5	41,5	3,5	4,5	1,3	1,3	
21,43	21,43	50,005	18,288	13,97	17,526	1,3	1,3	11	34,5	0,163	38	0,28	2,16	39	1,19	17000	KM12649.M12610	25,5	27,5	44	46	4	3,5	1,3	1,3	
21,986	21,986	45,237	16,637	12,065	15,494	1,3	1,3	10	34,1	0,121	28,5	0,31	1,96	32,5	1,08	17000	KLM12749.LM12710	26	27,5	39,5	41,5	3	3	1,3	1,3	
	21,986	45,974	16,637	12,065	15,494	1,3	1,3	10	34,1	0,133	28,5	0,31	1,96	32,5	1,08	17000	KLM12749.LM12711	26	27,5	39,5	42	3	3	1,3	1,3	
25,4	25,4	50,292	14,732	10,668	14,224	1,3	1,3	11	39,1	0,129	26,5	0,37	1,6	30	0,88	14000	KL44643.L44610	30	32	44,5	47	3	3,5	1,3	1,3	
26,988	26,988	50,292	14,732	10,668	14,224	3,6	1,3	11	39,1	0,137	26,5	0,37	1,6	30	0,88	14000	KL44649.L44610	31	37,5	44,5	47	2,5	4	3,6	1,3	
30,163	30,163	64,292	21,433	16,67	21,433	1,5	1,5	18	50,3	0,34	53	0,55	1,1	68	0,6	11000	KM86649.M86610	38	41	54	61	3	4,5	1,5	1,5	
31,75	31,75	59,131	16,764	11,811	15,875	3,6	1,3	13	45,9	0,203	34,5	0,41	1,46	40,5	0,8	12000	KLM67048.LM67010	36	42,5	52	56	3,5	4,5	3,6	1,3	
	31,75	73,025	27,782	23,02	29,37	1,3	3,3	24	56,8	0,641	73,5	0,55	1,1	100	0,6	9500	KHM88542.HM88510	42,6	45,5	59	70	4	6	1,3	3,3	
34,925	34,925	65,088	18,288	13,97	18,034	3,6	1,3	14	49,7	0,273	46,5	0,38	1,59	56	0,88	10000	KLM48548.LM48510	40	46	58	61	3	4	3,6	1,3	
	34,925	72,233	25,4	19,842	25,4	2,3	2,3	21	56,8	0,554	69,5	0,55	1,1	93	0,6	9500	KHM88649.HM88610	42,5	48,5	60	69	5	5,5	2,3	2,3	
34,988	34,988	59,131	16,764	11,938	15,875	3,6	1,3	13	48,1	0,179	34	0,42	1,44	45,5	0,79	11000	KL68149.L68110	39	45,5	52	56	3	3,5	3,6	1,3	
38,1	38,1	65,088	18,288	13,97	18,034	3,6	1,3	13	53	0,227	45	0,33	1,8	60	0,99	10000	KLM29748.LM29710	42,5	49	59	62	2	4	3,6	1,3	
	38,1	65,088	18,288	13,97	18,034	2,3	1,3	13	53	0,24	45	0,33	1,8	60	0,99	10000	KLM29749.LM29710	42,5	46	59	62	2	4	2,3	1,3	
40,987	40,987	67,975	18,1	13,5	17,5	3,6	1,5	14	55,8	0,271	46,5	0,35	1,72	63	0,95	10000	KLM300849.LM300811	45	52	61	65	3	4	3,6	1,5	
41,275	41,275	73,431	19,812	14,732	19,558	3,6	0,8	16	57,2	0,365	56	0,4	1,5	69,5	0,83	9500	KLM501349.LM501310	46,5	53	67	70	4	4,5	3,6	0,8	
	41,275	95,25	29,37	23,02	30,162	3,6	3,3	26	73,1	1,11	112	0,55	1,1	153	0,6	7000	KHM804840.HM804810	54	61	81	91	6	7	3,6	3,3	
45,242	45,242	77,788	19,842	15,08	19,842	3,6	0,8	18	61,7	0,367	55	0,43	1,41	69,5	0,77	8500	KLM603049.LM603011	50	57	71	74	3	4,5	3,6	0,8	
45,987	45,987	74,975	18	14	18	2,3	1,5	16	61,9	0,279	49	0,4	1,49	68	0,82	9000	KLM503349.LM503310	51	55	67	71	4	4	2,3	1,5	
	45,987	74,975	18	14	18	3,6	1,5	16	61,9	0,279	49	0,4	1,49	68	0,82	9000	KLM503349A.LM503310	51	57	67	71	3	4	3,6	1,5	
50,8	50,8	82,55	22,225	16,51	21,59	3,6	1,3	16	66,3	0,402	69,5	0,31	1,97	95	1,08	8000	KLM104949.LM104911	55	62	75	78	3	5	3,6	1,3	
	50,8	123,825	32,791	25,4	36,512	3,6	3,3	38	86,8	2,18	137	0,74	0,81	150	0,45	5600	K72200.72487	65,9	74	102	116	3,5	8	3,6	3,3	

Rolamentos FAG de rolos cônicos com medidas em polegadas

Os rolamentos podem atingir a durabilidade permanente, desde que $C_0/P_0 \geq 8$, vide pág. 41.

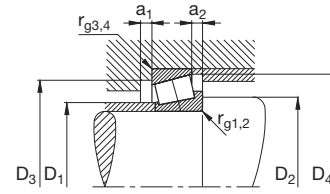
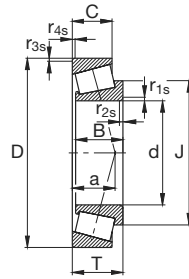

Eixo	Dimensão										Peso ≈ kg	Capacidade de carga · Fator					Limite de rotação rpm	Designação Rolamento FAG	Medida de montagem							
	d mm	D	B	C	T	r _{1s} , r _{2s} min	r _{3s} , r _{4s} min	a ≈	J ≈	din. C		e	Y	est. C ₀	Y ₀	D ₁ máx mm			D ₂ min	D ₃ min	D ₄ min	a ₁ min	a ₂ min	r _{g1} , r _{g2} máx	r _{g3} , r _{g4} máx	
53,975	53,975	88,9	19,05	13,492	19,05	2,3	2	21	73	0,444	60	0,55	1,1	81,5	0,6	7500	KLM806649.LM806610	60	63	80	85	2	4,5	2,3	2	
60,325	60,325	130,175	33,338	23,813	36,513	5,2	3,3	42	97,3	2,13	146	0,82	0,73	173	0,4	5300	KHM911245.HM911210	74,4	87	109	123,6	6	4	5,2	3,3	
69,85	69,85	146,05	39,688	25,4	41,275	3,6	3,3	45	109,4	2,96	200	0,78	0,77	236	0,42	4800	KH913849.H913810	82	95	124	138	5	12,5	3,6	3,3	
71,438	71,438	120	32,545	26,195	32,545	3,6	3,3	27	95,2	1,61	153	0,36	1,67	224	0,92	5300	K47490.47420	79	86	107	114	4	6	3,6	3,3	
75,987	75,987	131,975	39	32	39	7,1	3,6	30	103,2	2,23	208	0,33	1,8	300	0,99	5000	KHM215249.HM215210	85	98	118	126	7	7	7,1	3,6	
77,788	77,788	121,44	23,012	17,462	24,608	3,6	2	27	99,2	0,91	85	0,45	1,33	118	0,73	5300	K34306.34478	84	90	110	116	3	7	3,6	2	
88,9	88,9	152,4	39,688	30,163	39,688	6,4	3,3	34	119,5	2,94	245	0,4	1,49	355	0,82	4500	KHM518445.HM518410	100	110	134	146	4	8,5	6,4	3,3	
89,975	89,975	146,975	40	32,5	40	7,1	3,3	32	119	2,5	232	0,33	1,8	355	0,99	4800	KHM218248.HM218210	99	112	133	141	7	7,5	7,1	3,3	



O rolamento de rolos esféricos é um rolamento de uma carreira de rolos, angularmente ajustável. É adequado principalmente para construções nas quais seja exigida uma alta capacidade de carga radial e uma compensação de erros de alinhamento. A construção robusta tem se comprovado sobremaneira nos casos em que as forças radiais surgem aos golpes. A capacidade de carga axial, no entanto, é reduzida. Os rolamentos não são separáveis.

Normas

Rolamentos de rolos esféricos DIN 635 parte 1.

Execução básica

Os rolamentos de rolos esféricos na execução básica são fornecidos tanto com furo cônico como com furo cilíndrico. Os rolamentos com furo cilíndrico tem uma folga radial normal, os com furo cônico, uma folga radial maior (grupo de folgas C3).

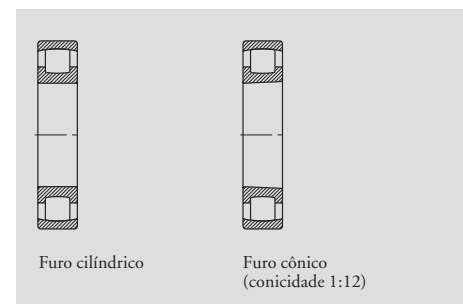

Furo cilíndrico

Furo cônico
(conicidade 1:12)

As buchas de fixação para a fixação dos rolamentos com furo cônico estão detalhadamente descritas à página 559.

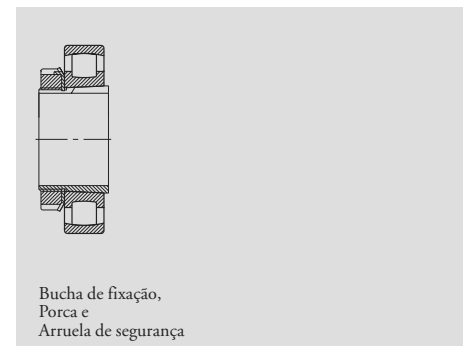

Bucha de fixação,
Porca e
Arruela de segurança

Tolerâncias

Os rolamentos de rolos esféricos da execução básica são produzidos com tolerância normal.

Tolerâncias: rolamentos radiais, página 56.

Folga

Os rolamentos com furo cilíndrico têm uma folga “normal” (sem sufixo). Os rolamentos com furo cônico, tem uma folga radial maior (sufixo C3).

Folga radial: Rolamentos de rolos esféricos, página 82.

Adaptabilidade angular

Sob sollicitações normais e com o anel interno giratório os rolamentos de rolos esféricos podem ser oscilado em até 4° da linha de centro. Acerca da adaptabilidade angular com o anel externo giratório, resp. com o anel interno vacilante, o nosso Serviço Técnico lhe fornecerá as informações.

Gaiolas

A execução básica dos rolamentos de rolos esféricos tem uma gaiola maciça, tipo janela, de Poliamida 66 reforçada com fibra de vidro (sufixo T) ou uma gaiola maciça de latão (sufixo MB).

▼ Gaiolas standard dos rolamentos de rolos esféricos

Série	Gaiola maciça de poliamida (T) índice do furo	Gaiola maciça de latão (MB)
202	até 16	a partir de 17
203	até 12	a partir de 13

Outras execuções de gaiolas, como p.ex. gaiolas maciças de latão ao invés de poliamida, sob consulta. Nestes casos, a aptidão para altas rotações e altas temperaturas como também as capacidades de carga podem desviar dos dados dos rolamentos com a gaiola standard.

As gaiolas de Poliamida 66 reforçadas com fibra de vida são adequadas para temperaturas constantes de até 120 °C. Na lubrificação com óleo, os aditivos nele contidos podem influir na durabilidade da gaiola. Também um óleo envelhecido pode influenciar a durabilidade da gaiola sob altas temperaturas, de modo que é necessário observar o intervalo de troca do óleo (vide também à página 85).

Rolamentos FAG de rolos esféricos

Aptidão para altas rotações · Tratamento térmico · Pesos · Carga equivalente · Sufixos ·

Medidas de montagem

Aptidão para altas rotações

Indicações genéricas sobre a aptidão para altas rotações, vide às páginas 87 e seguintes.

O esboço da DIN 732 não fornece rotações de referência para os rolamentos de rolos esféricos, de forma que nas tabelas só estão mencionados os limites de rotação.

Tratamento térmico

Os rolamentos FAG de rolos esféricos são submetidos a um tratamento térmico que possibilita a sua aplicação em temperaturas em serviço de até 150 °C. Os rolamentos com um diâmetro externo maior que 120 mm são dimensionalmente estáveis até 200 °C. Nos rolamentos com gaiolas de poliamida, deverá ser respeitado o limite deste material.

Pesos

Nas tabelas dos rolamentos constam pesos para os rolamentos com furo cilíndrico e para os rolamentos com furo cônico. Nos rolamentos com bucha de fixação. O peso desta está indicado separadamente.

Carga dinâmica equivalente

$$P = F_r + 9,5 \cdot F_a \quad [\text{kN}]$$

Carga estática equivalente

$$P_0 = F_r + 5 \cdot F_a \quad [\text{kN}]$$

Sufixos

- C3 Folga radial maior que a normal
- K Furo cônico
- MB Gaiola maciça de latão, guiada no anel interno
- T Gaiola maciça, tipo janela, de poliamida reforçada com fibra de vidro

Medidas de montagem

Veja à página 123, informações genéricas quanto às medidas de montagem.

Nas tabelas dos rolamentos estão indicadas as medidas máximas para o raio r_g e os diâmetros dos encostos de apoio.

Na montagem dos rolamentos de rolos esféricos com bucha de fixação deverão ser observadas as medidas do anel de apoio.



Rolamentos FAG de rolos esféricos com furo cilíndrico e com furo cônico

Os rolamentos podem atingir a durabilidade permanente, desde que $C_0/P_0 \geq 8$, vide pág. 41.

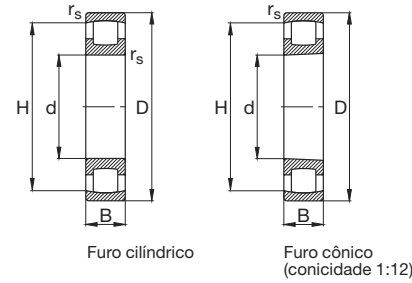

Eixo	Dimensão					Peso ≈ kg	Capacidade de carga		Limite de rotação rpm	Designação Rolamento FAG	Medida de montagem		
	d mm	D	B	r _s min	H ≈		din. C kN	est. C ₀			D ₁ min mm	D ₂ máx	r _g máx
20	20	47	14	1	39	0,114	20,4	19,3	7500	20204T	25,6	41,4	1
	20	52	15	1,1	43,5	0,152	27	24,5	7000	20304T	27	45	1
25	25	52	15	1	43,9	0,134	24	25	6700	20205T	30,6	46,4	1
	25	52	15	1	43,9	0,132	24	25	6700	20205K.T.C3	30,6	46,4	1
	25	62	17	1,1	51,9	0,243	36	34,5	6000	20305T	32	55	1
30	30	62	16	1	53	0,207	27,5	28,5	5600	20206T	35,6	56,4	1
	30	62	16	1	53	0,203	27,5	28,5	5600	20206K.T.C3	35,6	56,4	1
	30	72	19	1,1	60,7	0,37	49	49	5000	20306T	37	65	1
35	35	72	17	1,1	62,3	0,301	40,5	43	4800	20207T	42	65	1
	35	72	17	1,1	62,3	0,296	40,5	43	4800	20207K.T.C3	42	65	1
	35	80	21	1,5	67,4	0,493	58,5	61	4500	20307T	44	71	1,5
40	40	80	18	1,1	70	0,386	49	53	4300	20208T	47	73	1
	40	80	18	1,1	70	0,38	49	53	4300	20208K.T.C3	47	73	1
	40	90	23	1,5	76,8	0,671	76,5	81,5	4000	20308T	49	81	1,5
45	45	85	19	1,1	74,6	0,441	52	57	4000	20209T	52	78	1
	45	85	19	1,1	74,6	0,433	52	57	4000	20209K.T.C3	52	78	1
	45	100	25	1,5	85,2	0,914	86,5	95	3600	20309T	54	91	1,5
50	50	90	20	1,1	79,5	0,499	58,5	68	3600	20210T	57	83	1
	50	90	20	1,1	79,5	0,489	58,5	68	3600	20210K.T.C3	57	83	1
	50	110	27	2	94,4	1,17	108	118	3400	20310T	61	99	2
55	55	100	21	1,5	89,2	0,653	73,5	85	3400	20211T	64	91	1,5
	55	100	21	1,5	89,2	0,642	73,5	85	3400	20211K.T.C3	64	91	1,5
	55	120	29	2	101,8	1,53	120	137	3000	20311T	66	109	2
	55	120	29	2	101,8	1,49	120	137	3000	20311K.T.C3	66	109	2
60	60	110	22	1,5	97,8	0,836	85	100	3200	20212T	69	101	1,5
	60	110	22	1,5	97,8	0,822	85	100	3200	20212K.T.C3	69	101	1,5
	60	130	31	2,1	111,2	1,92	146	170	2800	20312T	72	118	2,1
	60	130	31	2,1	111,2	1,89	146	170	2800	20312K.T.C3	72	118	2,1

Rolamentos FAG de rolos esféricos com furo cilíndrico e com furo cônico

Os rolamentos podem atingir a durabilidade permanente, desde que $C_0/P_0 \geq 8$, vide pág. 41.

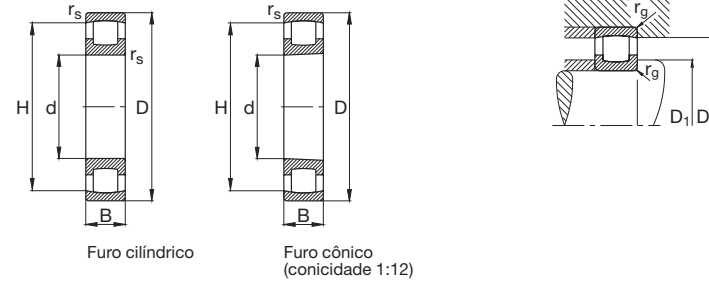

Eixo	Dimensão					Peso ≈ kg	Capacidade de carga		Limite de rotação rpm	Designação Rolamento FAG	Medida de montagem		
	d mm	D	B	rs min	H ≈		din. C kN	est. C ₀			D ₁ min mm	D ₂ máx	rg máx
65	65	120	23	1,5	105,1	1,08	95	116	3000	20213T	74	111	1,5
	65	120	23	1,5	105,1	1,06	95	116	3000	20213K.T.C3	74	111	1,5
	65	140	33	2,1	105,1	2,18	170	196	2800	20313MB	77	128	2,1
	65	140	33	2,1	105,1	2,14	170	196	2800	20313K.MB.C3	77	128	2,1
70	70	125	24	1,5	111	1,17	106	134	2800	20214T	79	116	1,5
	70	150	35	2,1	128,7	3,15	183	216	2600	20314MB	82	138	2,1
75	75	130	25	1,5	115,9	1,28	112	143	2800	20215T	84	121	1,5
	75	130	25	1,5	115,9	1,25	112	143	2800	20215K.T.C3	84	121	1,5
	75	160	37	2,1	138,1	3,76	216	255	2200	20315MB	87	148	2,1
80	80	140	26	2	124,5	1,58	125	163	2600	20216T	91	129	2
	80	140	26	2	124,5	1,56	125	163	2600	20216K.T.C3	91	129	2
	80	170	39	2,1	147,5	4,58	245	285	2000	20316MB	92	158	2,1
85	85	150	28	2	133,9	2,22	156	200	2400	20217MB	96	139	2
	85	150	28	2	133,9	2,19	156	200	2400	20217K.MB.C3	96	139	2
	85	180	41	3	156,9	5,25	270	320	1900	20317MB	99	166	2,5
90	90	160	30	2	143,8	2,72	173	220	2000	20218MB	101	149	2
	90	160	30	2	143,8	2,68	173	220	2000	20218K.MB.C3	101	149	2
	90	190	43	3	165,1	6,25	300	360	1900	20318MB	104	176	2,5
	90	190	43	3	165,1	6,17	300	360	1900	20318K.MB.C3	104	176	2,5
95	95	170	32	2,1	152,7	3,19	208	265	1900	20219MB	107	158	2,1
	95	200	45	3	174,5	7,29	335	400	1800	20319MB	109	186	2,5
100	100	180	34	2,1	160,8	3,96	224	290	1900	20220MB	112	168	2,1
	100	180	34	2,1	160,8	3,9	224	290	1900	20220K.MB.C3	112	168	2,1
	100	215	47	3	186,6	8,69	365	440	1700	20320MB	114	201	2,5
	100	215	47	3	186,6	8,58	365	440	1700	20320K.MB.C3	114	201	2,5
105	105	190	36	2,1	169,2	4,74	245	315	1800	20221MB	117	178	2,1
110	110	200	38	2,1	178,6	5,53	285	375	1700	20222MB	122	188	2,1
	110	200	38	2,1	178,6	5,45	285	375	1700	20222K.MB.C3	122	188	2,1

Rolamentos FAG de rolos esféricos

com furo cilíndrico e com furo cônic

Os rolamentos podem atingir a durabilidade permanente, desde que $C_0/P_0 \geq 8$, vide pág. 41.

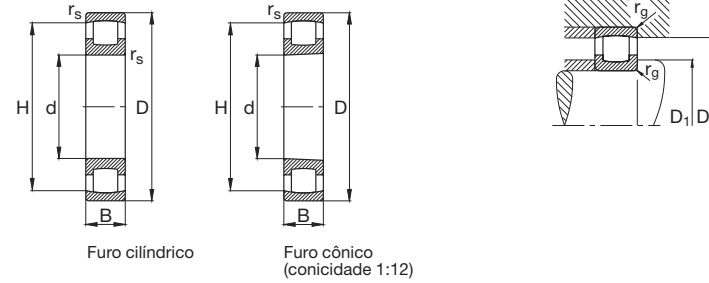

Eixo	Dimensão					Peso ≈ kg	Capacidade de carga		Limite de rotação rpm	Designação Rolamento FAG	Medida de montagem		
	d mm	D	B	r _s min	H ≈		din. C kN	est. C ₀			D ₁ min mm	D ₂ máx	r _g máx
110	110	240	50	3	208,1	11,6	430	520	1500	20322MB	124	226	2,5
120	120	215	40	2,1	191,1	6,6	305	415	1600	20224MB	132	203	2,1
	120	215	40	2,1	191,1	6,51	305	415	1600	20224K.MB.C3	132	203	2,1
	120	260	55	3	222,3	15,2	490	630	1400	20324MB	134	246	2,5
130	130	230	40	3	205,8	7,31	335	450	1500	20226MB	144	216	2,5
	130	230	40	3	205,8	7,21	335	450	1500	20226K.MB.C3	144	216	2,5
	130	280	58	4	240,3	18,4	550	720	1400	20326MB	147	263	3
140	140	250	42	3	223,9	9,09	390	530	1400	20228MB	154	236	2,5
	140	250	42	3	223,9	8,98	390	530	1400	20228K.MB.C3	154	236	2,5
	140	300	62	4	257,9	22,5	640	850	1300	20328MB	157	283	3
150	150	270	45	3	238,6	11,7	430	610	1300	20230MB	164	256	2,5
	150	270	45	3	238,6	11,6	430	610	1300	20230K.MB.C3	164	256	2,5
	150	320	65	4	275,9	26,9	720	950	1200	20330MB	167	303	3
160	160	290	48	3	256,6	14,5	500	720	1200	20232MB	174	276	2,5
	160	290	48	3	256,6	14,4	500	720	1200	20232K.MB.C3	174	276	2,5
170	170	310	52	4	273,1	17,9	570	830	1100	20234MB	187	293	3
180	180	320	52	4	284,3	18,4	585	850	1000	20236MB	197	303	3
190	190	340	55	4	301,2	22,5	640	950	950	20238MB	207	323	3
200	200	360	58	4	319	26,7	735	1080	950	20240MB	217	343	3
220	220	400	65	4	353,5	37,4	880	1320	850	20244MB	237	383	3
240	240	440	72	4	388	50,5	1060	1600	750	20248MB	257	423	3
260	260	480	80	5	421,3	68,2	1270	1930	700	20252MB	280	460	4

Rolamentos FAG de rolos esféricos com bucha de fixação

Os rolamentos podem atingir a durabilidade permanente, desde que $C_0/P_0 \geq 8$, vide pág. 41.

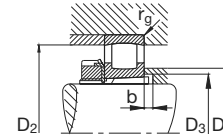
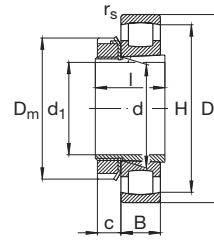

Eixo	Dimensão									Peso		Capacidade de carga		Limite de rotação min ⁻¹	Designação Rolamento FAG	Designação Bucha de fixação FAG	Medida de montagem				
	d mm	d ₁	D	B	r _s min	H ≈	D _m	l	c ≈	Rolamento kg	Bucha de fixação kg	din. C	est. C ₀				D ₂ máx mm	D ₃ min	D ₄ máx	b min	r _g máx
20	25	20	52	15	1	43,9	38	26	9	0,132	0,069	24	25	6700	20205K.T.C3	H205	46,4	28	33	6	1
25	30	25	62	16	1	53	45	27	9	0,203	0,091	27,5	28,5	5600	20206K.T.C3	H206	56,4	33	39	5	1
30	35	30	72	17	1,1	62,3	52	29	10	0,296	0,129	40,5	43	4800	20207K.T.C3	H207	65	38	45	5	1
35	40	35	80	18	1,1	70	58	31	11	0,38	0,17	49	53	4300	20208K.T.C3	H208	73	43	51	5	1
40	45	40	85	19	1,1	74,6	65	33	12	0,433	0,216	52	57	4000	20209K.T.C3	H209	78	48	56	5	1
45	50	45	90	20	1,1	79,5	70	35	13	0,489	0,264	58,5	68	3600	20210K.T.C3	H210	83	53	61	5	1
50	55	50	100	21	1,5	89,2	75	37	13	0,642	0,292	73,5	85	3400	20211K.T.C3	H211	91	60	68	6	1,5
	55	50	120	29	2	101,8	75	45	13	1,49	0,35	120	137	3000	20311K.T.C3	H311	109	60	72	6	2
55	60	55	110	22	1,5	97,8	80	38	13	0,822	0,344	85	100	3200	20212K.T.C3	H212	101	64	73	6	1,5
	60	55	130	31	2,1	111,2	80	47	13	1,89	0,373	146	170	2800	20312K.T.C3	H312	118	65	78	5	2,1
60	65	60	120	23	1,5	105,1	85	40	14	1,06	0,393	95	116	3000	20213K.T.C3	H213	111	70	80	5	1,5
	65	60	140	33	2,1	105,1	85	50	14	2,14	0,452	170	196	2800	20313K.MB.C3	H313	128	70	84	5	2,1
65	75	65	130	25	1,5	115,9	98	43	15	1,25	0,777	112	143	2800	20215K.T.C3	H215	121	80	90	5	1,5
70	80	70	140	26	2	124,5	105	46	17	1,56	0,876	125	163	2600	20216K.T.C3	H216	129	85	96	5	2
75	85	75	150	28	2	133,9	110	50	18	2,19	1,09	156	200	2400	20217K.MB.C3	H217	139	90	102	6	2
80	90	80	160	30	2	143,8	120	52	18	2,68	1,29	173	220	2000	20218K.MB.C3	H218	149	95	108	6	2
	90	80	190	43	3	165,1	120	65	18	6,17	1,39	300	360	1900	20318K.MB.C3	H318	176	96	113	6	2,5
90	100	90	180	34	2,1	160,8	130	58	20	3,9	1,63	224	290	1900	20220K.MB.C3	H220	168	106	120	7	2,1
	100	90	215	47	3	186,6	130	71	20	8,58	1,73	365	440	1700	20320K.MB.C3	H320	201	108	127	7	2,5
100	110	100	200	38	2,1	178,6	145	63	21	5,45	2,03	285	375	1700	20222K.MB.C3	H222	188	116	132	7	2,1
110	120	110	215	40	2,1	191,1	145	72	22	6,51	1,95	305	415	1600	20224K.MB.C3	H3024	203	127	143	13	2,1
115	130	115	230	40	3	205,8	155	80	23	7,21	2,9	335	450	1500	20226K.MB.C3	H3026	216	137	154	20	2,5

Rolamentos FAG de rolos esféricos com bucha de fixação

Os rolamentos podem atingir a durabilidade permanente, desde que $C_0/P_0 \cong 8$, vide pág. 41.

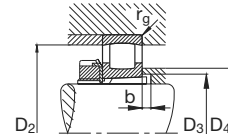
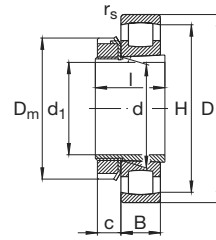

Eixo	Dimensão									Peso		Capacidade de carga		Limite de rotação	Designação		Medida de montagem					
	d mm	d ₁	D	B	r _s min	H ≈	D _m	l	c ≈	Rolamento kg	Bucha de fixação kg	din. C	est. C ₀		min ⁻¹	Rolamento FAG	Bucha de fixação FAG	D ₂ máx mm	D ₃ min	D ₄ máx	b min	r _g máx
125	140	125	250	42	3	223,9	165	82	24	8,98	3,25	390	530	1400	20228K.MB.C3	H3028	236	147	166	19	2,5	
135	150	135	270	45	3	238,6	180	87	26	11,6	3,98	430	610	1300	20230K.MB.C3	H3030	256	158	181	19	2,5	
140	160	140	290	48	3	256,6	190	93	28	14,4	5,33	500	720	1200	20232K.MB.C3	H3032	276	168	193	20	2,5	



O rolamento autocompensador de rolos é um rolamento para solicitações elevadas. Ele contém duas carreiras de rolos esféricos simétricos, que se ajustam com facilidade na pista côncava-esférica do anel externo. Isso compensa desalinhamentos e flexões do eixo dos assentamentos.

Os rolamentos autocompensadores de rolos têm uma quantidade máxima de rolos de grande diâmetro e de grande comprimento. Pelo contato estreito entre os rolos e as pistas é atingida uma distribuição uniforme das tensões e uma alta capacidade de carga.

A FAG produz rolamentos autocompensadores de rolos especiais, com tolerâncias de medidas estreitadas e uma folga radial maior, para condições de serviço extremamente difíceis. Estes rolamentos são reconhecidos pelo sufixo T41A.

Normas

Rolamentos autocompensadores de rolos, DIN 635, parte 2.

Execuções básicas

A maioria dos rolamentos autocompensadores de rolos com um diâmetro externo de até 320 mm são produzidos na construção reforçada E. Estes, ao contrário dos demais rolamentos autocompensadores de rolos, não têm um rebordo central no anel interno, o que possibilita rolos esféricos mais compridos, oferecendo aos rolamentos da construção E, uma capacidade de carga sensivelmente maior. Os rolamentos autocompensadores de rolos são produzidos com o furo cilíndrico ou com o furo cônico.

Os rolamentos autocompensadores de rolos com furo cônico (vide também à página 368) são fixados sobre o eixo, primordialmente com buchas de fixação ou de desmontagem.

Rolamentos autocompensadores de rolos com furo cilíndrico

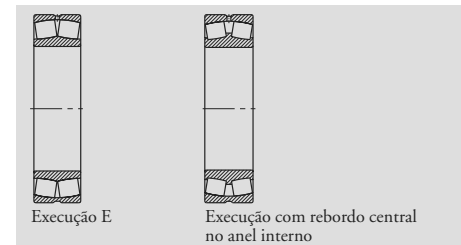

Rolamentos autocompensadores de rolos com furo cônico

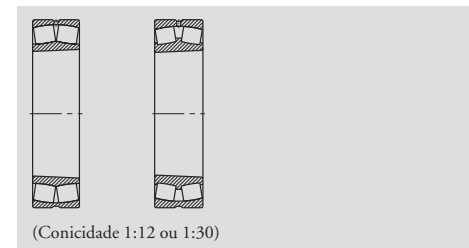

Rolamentos autocompensadores de rolos com bucha de fixação

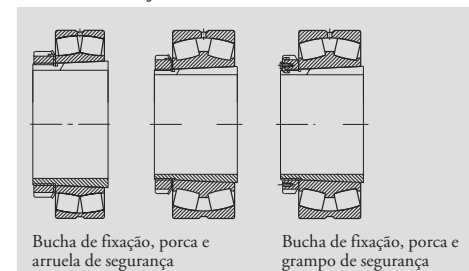

Rolamentos autocompensadores de rolos com bucha de desmontagem

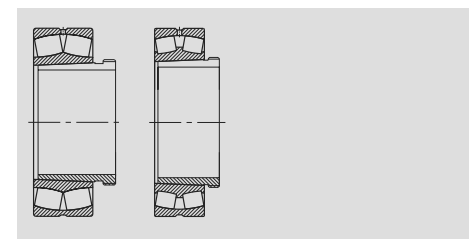

Adaptabilidade angular

Sob condições normais de serviço e com o anel interno giratório, os rolamentos autocompensadores de rolos podem ser basculados em $0,5^\circ$ desde a linha de centro, para compensar erros de alinhamento. Sob solicitações baixas ($P/C < 0,1$), são permitidos ângulos de basculamento de até 2° , se a construção adjacente assim o permitir. Com o anel externo giratório, resp. anel interno vacilante, a adaptabilidade angular é menor. O nosso Departamento de Serviços pode informá-lo sobre isto.



Rolamentos FAG autocompensadores de rolos

Tolerâncias · Folga · Ranhura, furos para lubrificação · Aptidão para altas rotações

Tolerâncias

Os rolamentos autocompensadores de rolos são produzidos, na execução básica, com a tolerância normal dos rolamentos radiais (sem sufixo para as tolerâncias).

Os rolamentos FAG autocompensadores especiais, conforme a especificação T41A (execução para solicitações vibratórias) têm tolerâncias estreitadas para o furo e para o diâmetro externo nos de furo cilíndrico (vide abaixo). Nos rolamentos com furo cônico, só o diâmetro externo tem a tolerância estreitada.

Tolerâncias: Rolamentos radiais, página 56.

Folga

Na execução básica, os rolamentos autocompensadores de rolos são produzidos com o grupo de folga “normal” (sem sufixo para a folga).

Para poder considerar as diversas condições de montagem e de serviço, também podem ser fornecidos rolamentos com uma folga maior. Os sufixos são C3 para uma folga radial maior que a normal e C4 para a folga maior que C3.

Os rolamentos autocompensadores de rolos segundo a especificação T41A têm a folga radial aumentada C4.

Folga radial: Rolamentos autocompensadores de rolos, página 80.

Ranhura, furos para lubrificação

Para simplificar a lubrificação, os rolamentos autocompensadores de rolos têm, em seu anel externo, uma ranhura circular e três furos para lubrificação (exceto os da série 213). Nos rolamentos com um diâmetro externo menor que 320 mm – não entretanto nos das séries 222E e 223E – isto é reconhecido pelo sufixo S.

Aptidão para altas rotações

Indicações genéricas quanto à aptidão para altas rotações, consulte a página 87 e seguintes.

A rotação de referência pode ser ultrapassada até o limite de rotações, se as condições em serviço assim o permitirem. Para considerar condições de serviço especiais, calcula-se a rotação termicamente permitida.

▼ Tolerância estreitada segundo a especificação T41A da FAG

Anel interno

		Medidas em mm					
Medida nominal do furo	acima	30	50	80	120	180	250
	até	50	80	120	180	250	315
		Valores de tolerância em μm					
Desvio Δ_{dmp}		0	0	0	0	0	0
		-7	-9	-12	-15	-18	-21

Anel externo

		Medidas em mm					
Medida nominal do diâmetro externo	acima	80	150	180	315	400	500
	até	150	180	315	400	500	630
		Valores de tolerância em μm					
Desvio Δ_{Dmp}		-5	-5	-10	-13	-13	-15
		-13	-18	-23	-28	-30	-35

Rolamentos FAG autocompensadores de rolos

Gaiolas · Tratamento térmico · Pesos

Gaiolas

Os rolamentos autocompensadores de rolos das séries 222E e 223E, sem sufixo de gaiola, têm gaiolas de chapa de aço. As duas metades da gaiola se apoiam no anel externo mediante um anel guia. Nos rolamentos da série 223E, todas as peças das gaiolas têm a superfície temperada, tanto na execução básica como naquela segundo a especificação T41A.

Nos outros rolamentos da execução E, são usadas gaiolas maciças de Poliamida 66 reforçada com fibra de vidro (sufixo TVPB) ou gaiolas maciças de latão (sufixo M).

Os rolamentos autocompensadores de rolos com rebordo central fixo no anel interno têm gaiolas maciças ou de chapa de latão. Os rolamentos com gaiolas de chapa não têm sufixo identificador.

Nos rolamentos com sufixo MB, as gaiolas maciças são guiadas no anel interno. As gaiolas maciças de latão guiadas no anel externo (MA) são usadas nos rolamentos autocompensadores de rolos especiais, conforme a especificação T41A (nos diâmetros externos maiores que 320 mm).

Os rolamentos com gaiola de latão podem ser apli-

cados em uma temperatura de serviço de até 200 °C, aquelas de Poliamida 66 reforçada com fibra de vidro são adequadas para temperaturas constantes de até 120 °C. Em uma lubrificação com óleo, os aditivos neste contidos podem influir na durabilidade da gaiola. Também um óleo envelhecido pode influenciar a durabilidade da gaiola em altas temperaturas, motivo pelo qual o intervalo para a troca do óleo deverá ser observado.

Tratamento térmico

Os rolamentos FAG autocompensadores de rolos normalmente são tratados termicamente, para que os rolamentos possam ser aplicados em temperaturas em serviço de até 200 °C. Nos rolamentos autocompensadores da construção E, com gaiola de poliamida, deverá ser observado o limite de temperatura da gaiola.

Pesos

As tabelas dos rolamentos contêm os pesos para os rolamentos com furo cilíndrico e com furo cônico. Nos rolamentos com buchas de fixação ou de desmontagem, o peso da bucha é mencionado em separado.

▼ Gaiolas standard dos rolamentos autocompensadores de rolos

Série (execução)	Gaiola de chapa de aço (-)	Gaiola de chapa de latão (-)	Gaiola maciça de poliamida (TVPB)	Gaiola maciça de latão Guiada pelos rolos (M)	Guiada no anel interno (MB)	Guiada no anel externo (MA)
Código do furo						
213E			até 22			
222					a partir de 38	
222E	até 36					
223					a partir de 32	a partir de 32
223A(T41A)	até 30					
223E						
223E(T41A)	até 30					
230					a partir de 44	
230E			até 40			
230EA				até 40		
231					a partir de 40	
231E			até 38			
231EA				até 38		
232					a partir de 38	
232E			até 36			
232EA				até 36		
233A(T41A)						a partir de 20
239					a partir de 36	
240					a partir de 24	
240E						
241		até 88	até 32		a partir de 92	
241E			até 28			

Rolamentos FAG autocompensadores de rolos

Furo cônico · Carga equivalente

Furo cônico

A maior parte das séries dos rolamentos FAG autocompensadores de rolos também é fornecida com furo cônico (conicidade 1:12). Esta execução é identificada pelo sufixo K. Só os rolamentos autocompensadores de rolos da série 240 e 241 têm a conicidade 1:30 (sufixo K30).

Os rolamentos com furo cônico são fixados sobre o eixo, em sua maioria, com buchas de fixação ou de desmontagem.

As buchas maiores têm furos de alimentação de óleo e ranhuras, de modo que na montagem pode ser utilizado o processo hidráulico. As porcas para ranhura têm que ser pedidas em separado.

Buchas de fixação e de desmontagem, páginas 559 e seguintes.

A tabela fornece indicações sobre a redução da folga radial durante a montagem de rolamentos autocompensadores de rolos com furo cônico. Os valores indicados garantem uma fixação interfe-rente sobre o eixo.

Carga dinâmica equivalente

$$P = F_r + Y \cdot F_a \quad [\text{kN}] \text{ para } \frac{F_a}{F_r} \leq e$$

$$P = 0,67 \cdot F_r + Y \cdot F_a \quad [\text{kN}] \text{ para } \frac{F_a}{F_r} > e$$

Os valores para Y e e constam das tabelas dos rolamentos.

Carga estática equivalente

$$P_0 = F_r + Y_0 \cdot F_a \quad [\text{kN}]$$

O fator axial Y_0 é dado nas tabelas dos rolamentos.

▼ Redução da folga radial durante a montagem dos rolamentos autocompensadores de rolos com furo cônico (eixo maciço)

Medida nominal do furo		Redução da folga radial		Deslocamento sobre o cone 1:12				Deslocamento sobre o cone 1:30				Valor de controle da menor folga radial depois da montagem		
d	até	min	máx	Eixo min	Bucha máx	Eixo min	Bucha máx	Eixo min	Bucha máx	CN	C3	C4		
mm	mm	mm	mm	mm	mm	mm	mm	mm	mm	mm	mm	mm		
24	30	0,015	0,02	0,3	0,35	0,3	0,4			0,015	0,02	0,035		
30	40	0,02	0,025	0,35	0,4	0,35	0,45			0,015	0,025	0,04		
40	50	0,025	0,03	0,4	0,45	0,45	0,5			0,02	0,03	0,05		
50	65	0,03	0,04	0,45	0,6	0,5	0,7			0,025	0,035	0,055		
65	80	0,04	0,05	0,6	0,75	0,7	0,85			0,025	0,04	0,07		
80	100	0,045	0,06	0,7	0,9	0,75	1	1,7	2,2	1,8	2,4	0,035	0,05	0,08
100	120	0,05	0,07	0,7	1,1	0,8	1,2	1,9	2,7	2	2,8	0,05	0,065	0,1
120	140	0,065	0,09	1,1	1,4	1,2	1,5	2,7	3,5	2,8	3,6	0,055	0,08	0,11
140	160	0,075	0,1	1,2	1,6	1,3	1,7	3	4	3,1	4,2	0,055	0,09	0,13
160	180	0,08	0,11	1,3	1,7	1,4	1,9	3,2	4,2	3,3	4,6	0,06	0,1	0,15
180	200	0,09	0,13	1,4	2	1,5	2,2	3,5	4,5	3,6	5	0,07	0,1	0,16
200	225	0,1	0,14	1,6	2,2	1,7	2,4	4	5,5	4,2	5,7	0,08	0,12	0,18
225	250	0,11	0,15	1,7	2,4	1,8	2,6	4,2	6	4,6	6,2	0,09	0,13	0,2
250	280	0,12	0,17	1,9	2,6	2	2,9	4,7	6,7	4,8	6,9	0,1	0,14	0,22
280	315	0,13	0,19	2	3	2,2	3,2	5	7,5	5,2	7,7	0,11	0,15	0,24
315	355	0,15	0,21	2,4	3,4	2,6	3,6	6	8,2	6,2	8,4	0,12	0,17	0,26
355	400	0,17	0,23	2,6	3,6	2,9	3,9	6,5	9	6,8	9,2	0,13	0,19	0,29
400	450	0,2	0,26	3,1	4,1	3,4	4,4	7,7	10	8	10,4	0,13	0,2	0,31
450	500	0,21	0,28	3,3	4,4	3,6	4,8	8,2	11	8,4	11,2	0,16	0,23	0,35
500	560	0,24	0,32	3,7	5	4,1	5,4	9,2	12,5	9,6	12,8	0,17	0,25	0,36
560	630	0,26	0,35	4	5,4	4,4	5,9	10	13,5	10,4	14	0,2	0,29	0,41
630	710	0,3	0,4	4,6	6,2	5,1	6,8	11,5	15,5	12	16	0,21	0,31	0,45
710	800	0,34	0,45	5,3	7	5,8	7,6	13,3	17,5	13,6	18	0,23	0,35	0,51
800	900	0,37	0,5	5,7	7,8	6,3	8,5	14,3	19,5	14,8	20	0,27	0,39	0,57
900	1000	0,41	0,55	6,3	8,5	7	9,4	15,8	21	16,4	22	0,3	0,43	0,64
1000	1120	0,45	0,6	6,8	9	7,6	10,2	17	23	18	24	0,32	0,48	0,7
1120	1250	0,49	0,65	7,4	9,8	8,3	11	18,5	25	19,6	26	0,34	0,54	0,77

Rolamentos FAG autocompensadores de rolos

Sufixos · Medidas de montagem

Sufixos

- A Construção interna modificada
- B Construção interna modificada
- D Construção interna modificada
- E Execução reforçada
- K Furo cônico, conicidade 1:12
- K30 Furo cônico, conicidade 1:30
- M Gaiola maciça de latão, guiada pelos rolos
- MA Gaiola maciça de latão, guiada no anel externo
- MB Gaiola maciça de latão, guiada no anel interno
- S Ranhura e furos para lubrificação no anel externo
- T41A Execução especial para solicitações vibratórias com tolerâncias de diâmetro estreitadas, folga radial C4
- TVPB Gaiola maciça de poliamida, reforçada com fibra de vidro, guiada no anel interno

Medidas de montagem

Verifique à página 123 as indicações genéricas sobre as medidas de montagem.

Nas tabelas dos rolamentos estão mencionadas as medidas máximas do raio r_g e os diâmetros dos apoios de encosto.

Para um giro correto dos rolamentos autocompensadores de rolos, devem ser consideradas as medidas, (veja tabelas dos rolamentos) para que não sejam menores que H e nem maiores que J_1 .

Na montagem dos rolamentos autocompensadores de rolos com buchas de fixação, devem ser observadas as medidas do anel de apoio.



Rolamentos FAG autocompensadores de rolos

com furo cilíndrico e furo cônico

Os rolamentos podem atingir a durabilidade permanente, desde que $C_0/P_0 \geq 8$, vide pág. 41.

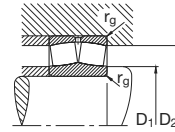
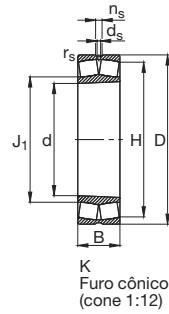
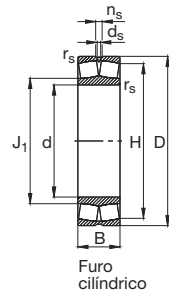

Eixo	Dimensão								Peso ≈ kg	Capacidade de carga · Fator						Limite de rotação rpm	Rotação de referência	Designação Rolamento FAG	Medida de montagem		
	d mm	D	B	rs min	H ≈	J1 ≈	ns	ds		din. C	e	$F_a/F_r \leq e$ Y	$F_a/F_r > e$ Y	est. C ₀	Y ₀				D ₁ min mm	D ₂ máx	r _g máx
20	20	52	15	1,1	43	28,9			0,16	34,5	0,3	2,25	3,34	33,5	2,2	15000	12000	21304E.TVPB	27	45	1
25	25	52	18	1	44,5	31,3	4,8	3,2	0,18	43	0,34	1,98	2,94	45	1,93	17000	11000	22205E	30,6	46,4	1
	25	52	18	1	44,5	31,3	4,8	3,2	0,175	43	0,34	1,98	2,94	45	1,93	17000	11000	22205EK	30,6	46,4	1
	25	62	17	1,1	51	35,2			0,254	42,5	0,28	2,43	3,61	40,5	2,37	13000	10000	21305E.TVPB	32	55	1
30	30	62	20	1	53,7	37,9	4,8	3,2	0,275	58,5	0,31	2,15	3,2	62	2,1	13000	9500	22206E	35,6	56,4	1
	30	62	20	1	53,7	37,9	4,8	3,2	0,269	58,5	0,31	2,15	3,2	62	2,1	13000	9500	22206EK	35,6	56,4	1
	30	72	19	1,1	59,9	41,5			0,386	62	0,27	2,49	3,71	63	2,43	10000	8500	21306E.TVPB	37	65	1
35	35	72	23	1,1	62,5	43,8	4,8	3,2	0,434	78	0,31	2,16	3,22	83	2,12	11000	8500	22207E	42	65	1
	35	72	23	1,1	62,5	43,8	4,8	3,2	0,425	78	0,31	2,16	3,22	83	2,12	11000	8500	22207EK	42	65	1
	35	80	21	1,5	66,5	47,4			0,503	71	0,26	2,55	3,8	73,5	2,5	9500	8000	21307E.TVPB	44	71	1,5
	35	80	21	1,5	66,5	47,4			0,496	71	0,26	2,55	3,8	73,5	2,5	9500	8000	21307EK.TVPB	44	71	1,5
40	40	80	23	1,1	70,3	48,6	4,8	3,2	0,528	88	0,28	2,41	3,59	95	2,35	10000	7500	22208E	47	73	1
	40	80	23	1,1	70,3	48,6	4,8	3,2	0,517	88	0,28	2,41	3,59	95	2,35	10000	7500	22208EK	47	73	1
	40	90	23	1,5	75,5	53,7			0,706	91,5	0,26	2,62	3,9	100	2,56	8000	7000	21308E.TVPB	49	81	1,5
	40	90	23	1,5	75,5	53,7			0,696	91,5	0,26	2,62	3,9	100	2,56	8000	7000	21308EK.TVPB	49	81	1,5
	40	90	33	1,5	76	52,4	4,8	3,2	1,05	129	0,36	1,86	2,77	143	1,82	7500	7000	22308E	49	81	1,5
	40	90	33	1,5	76	52,4	4,8	3,2	1,05	129	0,36	1,86	2,77	143	1,82	7500	7000	22308E.T41A	49	81	1,5
45	45	100	33	1,5	76	52,4	4,8	3,2	1,03	129	0,36	1,86	2,77	143	1,82	7500	7000	22308EK	49	81	1,5
	45	85	23	1,1	75,5	54,8	4,8	3,2	0,589	93	0,26	2,62	3,9	106	2,56	10000	6700	22209E	52	78	1
	45	85	23	1,1	75,5	54,8	4,8	3,2	0,577	93	0,26	2,62	3,9	106	2,56	10000	6700	22209EK	52	78	1
	45	100	25	1,5	84	60			0,947	108	0,26	2,62	3,9	120	2,56	7500	6700	21309E.TVPB	54	91	1,5
	45	100	25	1,5	84	60			0,934	108	0,26	2,62	3,9	120	2,56	7500	6700	21309EK.TVPB	54	91	1,5
	45	100	36	1,5	84,7	59	6,5	3,2	1,39	156	0,36	1,9	2,83	176	1,86	6700	6300	22309E	54	91	1,5
50	45	100	36	1,5	84,7	59	6,5	3,2	1,39	156	0,36	1,9	2,83	176	1,86	6700	6300	22309E.T41A	54	91	1,5
	45	100	36	1,5	84,7	59	6,5	3,2	1,36	156	0,36	1,9	2,83	176	1,86	6700	6300	22309EK	54	91	1,5
	50	90	23	1,1	80,8	59,8	4,8	3,2	0,622	98	0,24	2,81	4,19	114	2,75	9500	6000	22210E	57	83	1
	50	90	23	1,1	80,8	59,8	4,8	3,2	0,608	98	0,24	2,81	4,19	114	2,75	9500	6000	22210EK	57	83	1
	50	110	27	2	92,3	66,7			1,21	122	0,24	2,79	4,15	137	2,73	6700	6300	21310E.TVPB	61	99	2
	50	110	27	2	92,3	66,7			1,19	122	0,24	2,79	4,15	137	2,73	6700	6300	21310EK.TVPB	61	99	2
50	50	110	40	2	92,5	63	6,5	3,2	1,9	190	0,36	1,86	2,77	216	1,82	6000	6000	22310E	61	99	2
	50	110	40	2	92,5	63	6,5	3,2	1,9	190	0,36	1,86	2,77	216	1,82	6000	6000	22310E.T41A	61	99	2
	50	110	40	2	92,5	63	6,5	3,2	1,86	190	0,36	1,86	2,77	216	1,82	6000	6000	22310EK	61	99	2
	50	110	40	2	92,5	63	6,5	3,2	1,86	190	0,36	1,86	2,77	216	1,82	6000	6000	22310EK	61	99	2



Rolamentos FAG autocompensadores de rolos

com furo cilíndrico e furo cônico

Os rolamentos podem atingir a durabilidade permanente, desde que $C_0/P_0 \geq 8$, vide pág. 41.

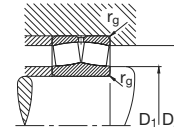
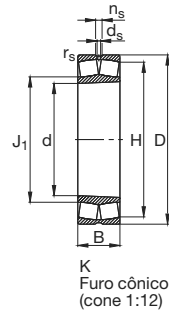
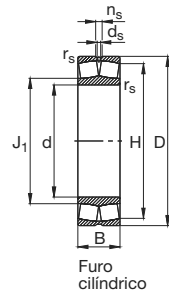

Eixo	Dimensão								Peso ≈ kg	Capacidade de carga · Fator						Limite de rotação rpm	Rotação de referência	Designação Rolamento FAG	Medida de montagem			
	d	D	B	r _s min	H ≈	J ₁ ≈	n _s	d _s		din. C	e	F _a /F _r ≤ e Y	F _a /F _r > e Y	est. C ₀	Y ₀				D ₁ min mm	D ₂ máx	r _g máx	
55	55	100	25	1,5	89,8	67,3	4,8	3,2	0,85	120	0,23	2,92	4,35	146	2,86	8500	5600	22211E	64	91	1,5	
	55	100	25	1,5	89,8	67,3	4,8	3,2	0,825	120	0,23	2,92	4,35	146	2,86	8500	5600	22211EK	64	91	1,5	
	55	120	29	2	101,1	73			1,55	146	0,24	2,76	4,11	166	2,7	6000	5600	21311E.TVPB	66	109	2	
	55	120	29	2	101,1	73			1,53	146	0,24	2,76	4,11	166	2,7	6000	5600	21311EK.TVPB	66	109	2	
	55	120	43	2	101,4	68,9	6,5	3,2	2,27	224	0,36	1,89	2,81	255	1,84	5600	5600	22311E	66	109	2	
	55	120	43	2	101,4	68,9	6,5	3,2	2,27	224	0,36	1,89	2,81	255	1,84	5600	5600	22311E.T41A	66	109	2	
	55	120	43	2	101,4	68,9	6,5	3,2	2,22	224	0,36	1,89	2,81	255	1,84	5600	5600	22311EK	66	109	2	
	55	120	43	2	101,4	68,9	6,5	3,2	2,22	224	0,36	1,89	2,81	255	1,84	5600	5600	22311EK.T41A	66	109	2	
	60	60	110	28	1,5	98,5	71,4	6,5	3,2	1,12	143	0,24	2,84	4,23	166	2,78	7500	5300	22212E	69	101	1,5
		60	110	28	1,5	98,5	71,4	6,5	3,2	1,09	143	0,24	2,84	4,23	166	2,78	7500	5300	22212EK	69	101	1,5
60		130	31	2,1	109,8	79,4			1,93	166	0,24	2,87	4,27	193	2,8	5600	5300	21312E.TVPB	72	118	2,1	
60		130	31	2,1	109,8	79,4			1,9	166	0,24	2,87	4,27	193	2,8	5600	5300	21312EK.TVPB	72	118	2,1	
60		130	46	2,1	110,1	74,8	6,5	3,2	2,89	260	0,35	1,91	2,85	300	1,87	5000	5000	22312E	72	118	2,1	
60		130	46	2,1	110,1	74,8	6,5	3,2	2,89	260	0,35	1,91	2,85	300	1,87	5000	5000	22312E.T41A	72	118	2,1	
60		130	46	2,1	110,1	74,8	6,5	3,2	2,83	260	0,35	1,91	2,85	300	1,87	5000	5000	22312EK	72	118	2,1	
60		130	46	2,1	110,1	74,8	6,5	3,2	2,83	260	0,35	1,91	2,85	300	1,87	5000	5000	22312EK.T41A	72	118	2,1	
65		65	120	31	1,5	107,3	79,1	6,5	3,2	1,55	173	0,24	2,81	4,19	208	2,75	6700	5000	22213E	74	111	1,5
		65	120	31	1,5	107,3	79,1	6,5	3,2	1,52	173	0,24	2,81	4,19	208	2,75	6700	5000	22213EK	74	111	1,5
	65	140	33	2,1	118,4	85,6			2,42	196	0,24	2,84	4,23	228	2,78	5300	5000	21313E.TVPB	77	128	2,1	
	65	140	33	2,1	118,4	85,6			2,39	196	0,24	2,84	4,23	228	2,78	5300	5000	21313EK.TVPB	77	128	2,1	
	65	140	48	2,1	119,3	83,2	9,5	4,8	3,57	290	0,34	2	2,98	355	1,96	4800	4500	22313E	77	128	2,1	
	65	140	48	2,1	119,3	83,2	9,5	4,8	3,57	290	0,34	2	2,98	355	1,96	4800	4500	22313E.T41A	77	128	2,1	
	65	140	48	2,1	119,3	83,2	9,5	4,8	3,49	290	0,34	2	2,98	355	1,96	4800	4500	22313EK	77	128	2,1	
	65	140	48	2,1	119,3	83,2	9,5	4,8	3,49	290	0,34	2	2,98	355	1,96	4800	4500	22313EK.T41A	77	128	2,1	
	70	70	125	31	1,5	112,5	84,4	6,5	3,2	1,65	180	0,23	2,95	4,4	228	2,89	6300	4800	22214E	79	116	1,5
		70	125	31	1,5	112,5	84,4	6,5	3,2	1,61	180	0,23	2,95	4,4	228	2,89	6300	4800	22214EK	79	116	1,5
70		150	35	2,1	126,8	92,2			2,95	220	0,23	2,92	4,35	265	2,86	5000	4800	21314E.TVPB	82	138	2,1	
70		150	35	2,1	126,8	92,2			2,91	220	0,23	2,92	4,35	265	2,86	5000	4800	21314EK.TVPB	82	138	2,1	
70		150	51	2,1	128	86,7	9,5	4,8	4,21	325	0,34	2	2,98	375	1,96	4500	4300	22314E	82	138	2,1	
70		150	51	2,1	128	86,7	9,5	4,8	4,21	325	0,34	2	2,98	375	1,96	4500	4300	22314E.T41A	82	138	2,1	
70		150	51	2,1	128	86,7	9,5	4,8	4,12	325	0,34	2	2,98	375	1,96	4500	4300	22314EK	82	138	2,1	
70		150	51	2,1	128	86,7	9,5	4,8	4,12	325	0,34	2	2,98	375	1,96	4500	4300	22314EK.T41A	82	138	2,1	
75		75	130	31	1,5	117,7	89,8	6,5	3,2	1,72	183	0,22	3,1	4,62	236	3,03	6300	4500	22215E	84	121	1,5
		75	130	31	1,5	117,7	89,8	6,5	3,2	1,68	183	0,22	3,1	4,62	236	3,03	6300	4500	22215EK	84	121	1,5
	75	160	37	2,1	135,3	98,9			3,75	250	0,23	2,95	4,4	305	2,89	4800	4500	21315E.TVPB	87	148	2,1	
	75	160	37	2,1	135,3	98,9			3,5	250	0,23	2,95	4,4	305	2,89	4800	4500	21315EK.TVPB	87	148	2,1	

Rolamentos FAG autocompensadores de rolos

com furo cilíndrico e furo cônico

Os rolamentos podem atingir a durabilidade permanente, desde que $C_0/P_0 \geq 8$, vide pág. 41.

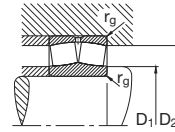
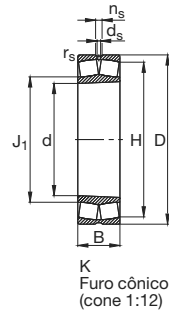
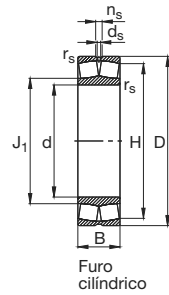

Eixo	Dimensão								Peso ≈ kg	Capacidade de carga · Fator						Limite de rotação rpm	Rotação de referência	Designação Rolamento FAG	Medida de montagem			
	d	D	B	r _s min	H ≈	J ₁ ≈	n _s	d _s		din. C	e	F _a /F _r ≤ e Y	F _a /F _r > e Y	est. C ₀	Y ₀				D ₁ min mm	D ₂ máx	r _g máx	
	mm									kN												
75	75	160	55	2,1	136,3	92,4	9,5	4,8	5,18	375	0,34	1,99	2,96	440	1,94	4300	3800	22315E	87	148	2,1	
	75	160	55	2,1	136,3	92,4	9,5	4,8	5,18	375	0,34	1,99	2,96	440	1,94	4300	3800	22315E.T41A	87	148	2,1	
	75	160	55	2,1	136,3	92,5	9,5	4,8	5,06	375	0,34	1,99	2,96	440	1,94	4300	3800	22315EK	87	148	2,1	
	75	160	55	2,1	136,3	92,5	9,5	4,8	5,06	375	0,34	1,99	2,96	440	1,94	4300	3800	22315EK.T41A	87	148	2,1	
	75	160	55	2,1	136,3	92,5	9,5	4,8	5,06	375	0,34	1,99	2,96	440	1,94	4300	3800	22315EK.T41A	87	148	2,1	
80	80	140	33	2	126,8	94,8	6,5	3,2	2,13	212	0,22	3,14	4,67	270	3,07	5600	4300	22216E	91	129	2	
	80	140	33	2	126,8	94,8	6,5	3,2	2,08	212	0,22	3,14	4,67	270	3,07	5600	4300	22216EK	91	129	2	
	80	170	39	2,1	143,6	105,4			4,23	275	0,23	2,92	4,35	340	2,86	4500	4000	21316E.TVPB	92	158	2,1	
	80	170	39	2,1	143,6	105,4			4,17	275	0,23	2,92	4,35	340	2,86	4500	4000	21316EK.TVPB	92	158	2,1	
	80	170	58	2,1	145,1	98,3	9,5	4,8	6,27	415	0,34	1,99	2,96	500	1,94	4300	3600	22316E	92	158	2,1	
	80	170	58	2,1	145,1	98,3	9,5	4,8	6,27	415	0,34	1,99	2,96	500	1,94	4300	3600	22316E.T41A	92	158	2,1	
	80	170	58	2,1	145,1	98,3	9,5	4,8	6,05	415	0,34	1,99	2,96	500	1,94	4300	3600	22316EK	92	158	2,1	
	80	170	58	2,1	145,1	98,3	9,5	4,8	6,05	415	0,34	1,99	2,96	500	1,94	4300	3600	22316EK.T41A	92	158	2,1	
	85	85	150	36	2	135,4	99,8	6,5	3,2	2,65	260	0,22	3,04	4,53	325	2,97	5300	4000	22217E	96	139	2
		85	150	36	2	135,4	99,8	6,5	3,2	2,59	260	0,22	3,04	4,53	325	2,97	5300	4000	22217EK	96	139	2
85		180	41	3	152,5	111,3			5,03	305	0,22	3,01	4,48	375	2,94	4300	3800	21317E.TVPB	99	166	2,5	
85		180	41	3	152,5	111,3			4,87	305	0,22	3,01	4,48	375	2,94	4300	3800	21317EK.TVPB	99	166	2,5	
85		180	60	3	154,2	104,4	9,5	4,8	7,06	455	0,33	2,04	3,04	540	2	4000	3200	22317E	99	166	2,5	
85		180	60	3	154,2	104,4	9,5	4,8	7,06	455	0,33	2,04	3,04	540	2	4000	3200	22317E.T41A	99	166	2,5	
85		180	60	3	154,2	104,4	9,5	4,8	7,06	455	0,33	2,04	3,04	540	2	4000	3200	22317EK	99	166	2,5	
85		180	60	3	154,2	104,4	9,5	4,8	7,06	455	0,33	2,04	3,04	540	2	4000	3200	22317EK.T41A	99	166	2,5	
90		90	160	40	2	143,9	106,1	6,5	3,2	3,43	285	0,23	2,9	4,31	360	2,83	4800	3800	22218E	101	149	2
		90	160	40	2	143,9	106,1	6,5	3,2	3,35	285	0,23	2,9	4,31	360	2,83	4800	3800	22218EK	101	149	2
	90	160	52,4	2	139,9		6,5	3,2	4,46	375	0,31	2,2	3,27	510	2,15	4300	2800	23218EAS.M	101	149	2	
	90	160	52,4	2	139,9		6,5	3,2	4,34	375	0,31	2,2	3,27	510	2,15	4300	2800	23218EASK.M	101	149	2	
	90	160	52,4	2	139,9	104,1	6,5	3,2	4,27	375	0,31	2,2	3,27	510	2,15	4300	2800	23218ES.TVPB	101	149	2	
	90	160	52,4	2	139,9	104,1	6,5	3,2	4,08	375	0,31	2,2	3,27	510	2,15	4300	2800	23218ESK.TVPB	101	149	2	
	90	190	43	3	161,1	117,8			5,74	335	0,22	3,01	4,48	415	2,94	4300	3600	21318E.TVPB	104	176	2,5	
	90	190	43	3	161,1	117,8			5,66	335	0,22	3,01	4,48	415	2,94	4300	3600	21318EK.TVPB	104	176	2,5	
	90	190	64	3	162,5	110,2	12,2	6,3	8,51	510	0,33	2,03	3,02	620	1,98	3600	3000	22318E	104	176	2,5	
	90	190	64	3	162,5	110,2	12,2	6,3	8,51	510	0,33	2,03	3,02	620	1,98	3600	3000	22318E.T41A	104	176	2,5	
	90	190	64	3	162,5	110,2	12,2	6,3	8,33	510	0,33	2,03	3,02	620	1,98	3600	3000	22318EK	104	176	2,5	
	90	190	64	3	162,5	110,2	12,2	6,3	8,33	510	0,33	2,03	3,02	620	1,98	3600	3000	22318EK.T41A	104	176	2,5	
	95	95	170	43	2,1	152,7	112,6	9,5	4,8	4,13	315	0,24	2,87	4,27	400	2,8	4500	3600	22219E	107	158	2,1
		95	170	43	2,1	152,7	112,6	9,5	4,8	4,04	315	0,24	2,87	4,27	400	2,8	4500	3600	22219EK	107	158	2,1
		95	200	45	3	169,5	124,3			6,63	360	0,22	3,04	4,53	450	2,97	4000	3400	21319E.TVPB	109	186	2,5
95		200	45	3	169,5	124,3			6,53	360	0,22	3,04	4,53	450	2,97	4000	3400	21319EK.TVPB	109	186	2,5	
95		200	45	3	169,5	124,3			6,53	360	0,22	3,04	4,53	450	2,97	4000	3400	21319EK.TVPB	109	186	2,5	



Rolamentos FAG autocompensadores de rolos

com furo cilíndrico e furo cônico

Os rolamentos podem atingir a durabilidade permanente, desde que $C_0/P_0 \geq 8$, vide pág. 41.

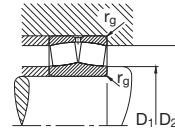
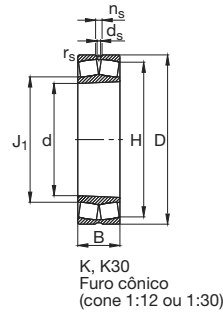
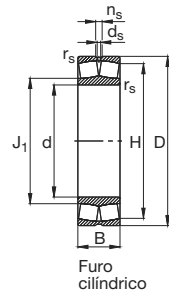

Eixo	Dimensão								Peso ≈ kg	Capacidade de carga · Fator						Limite de rotação rpm	Rotação de referência	Designação de Rolamento FAG	Medida de montagem			
	d	D	B	rs min	H ≈	J1 ≈	ns	ds		din. C	e	$F_a/F_r \leq e$ Y	$F_a/F_r > e$ Y	est. C ₀	Y ₀				D ₁ min mm	D ₂ máx mm	r _g máx	
95	95	200	67	3	171,2	116	12,2	6,3	9,69	560	0,33	2,03	3,02	680	1,98	3000	2800	22319E	109	186	2,5	
	95	200	67	3	171,2	116	12,2	6,3	9,69	560	0,33	2,03	3,02	680	1,98	3000	2800	22319E.T41A	109	186	2,5	
	95	200	67	3	171,2	116	12,2	6,3	9,46	560	0,33	2,03	3,02	680	1,98	3000	2800	22319EK	109	186	2,5	
	95	200	67	3	171,2	116	12,2	6,3	9,46	560	0,33	2,03	3,02	680	1,98	3000	2800	22319EK.T41A	109	186	2,5	
100	100	165	52	2	146,3		6,5	3,2	4,37	375	0,28	2,37	3,53	560	2,32	4300	3000	23120EAS.M	111	154	2	
	100	165	52	2	146,3		6,5	3,2	4,23	375	0,28	2,37	3,53	560	2,32	4300	3000	23120EASK.M	111	154	2	
	100	165	52	2	146,3	114	6,5	3,2	4,22	375	0,28	2,37	3,53	560	2,32	4300	3000	23120ES.TVPB	111	154	2	
	100	165	52	2	146,3	114	6,5	3,2	4,06	375	0,28	2,37	3,53	560	2,32	4300	3000	23120ESK.TVPB	111	154	2	
	100	180	46	2,1	161,4	119	9,5	4,8	4,96	360	0,24	2,84	4,23	465	2,78	4300	3400	22220E	112	168	2,1	
	100	180	46	2,1	161,4	119	9,5	4,8	4,91	360	0,24	2,84	4,23	465	2,78	4300	3400	22220EK	112	168	2,1	
	100	180	60,3	2,1	156,7		9,5	4,8	6,56	465	0,31	2,15	3,2	655	2,1	3600	2400	23220EAS.M	112	168	2,1	
	100	180	60,3	2,1	156,7		9,5	4,8	6,25	465	0,31	2,15	3,2	655	2,1	3600	2400	23220EASK.M	112	168	2,1	
	100	180	60,3	2,1	156,7	116,7	9,5	4,8	6,32	465	0,31	2,15	3,2	655	2,1	3600	2400	23220ES.TVPB	112	168	2,1	
	100	180	60,3	2,1	156,7	116,7	9,5	4,8	6,13	465	0,31	2,15	3,2	655	2,1	3600	2400	23220ESK.TVPB	112	168	2,1	
	100	215	47	3	182	131,9			8,19	425	0,22	3,14	4,67	530	3,07	3600	3200	21320E.TVPB	114	201	2,5	
	100	215	47	3	182	131,9			8,08	425	0,22	3,14	4,67	530	3,07	3600	3200	21320EK.TVPB	114	201	2,5	
	100	215	73	3	183,3	124,2	12,2	6,3	13	655	0,34	2	2,98	815	1,96	3000	2600	22320ED	114	201	2,5	
	100	215	73	3	183,3	124,2	12,2	6,3	13	655	0,34	2	2,98	815	1,96	3000	2600	22320ED.T41A	114	201	2,5	
	100	215	73	3	183,3	124,2	12,2	6,3	12,7	655	0,34	2	2,98	815	1,96	3000	2600	22320EDK	114	201	2,5	
	100	215	73	3	183,3	124,2	12,2	6,3	12,7	655	0,34	2	2,98	815	1,96	3000	2600	22320EDK.T41A	114	201	2,5	
	100	215	82,6	3	179,6		9,5	4,8	15,5	680	0,43	1,57	2,34	900	1,53	2800		23320AS.MA.T41A	114	201	2,5	
	110	110	170	45	2	154,6		6,5	3,2	3,67	335	0,23	2,9	4,31	510	2,83	4300	3200	23022EAS.M	118,8	161,2	2
		110	170	45	2	154,6	123,7	6,5	3,2	3,55	335	0,23	2,9	4,31	510	2,83	4300	3200	23022ES.TVPB	118,8	161,2	2
		110	180	56	2	159,9		9,5	4,8	5,51	440	0,28	2,41	3,59	670	2,35	4000	2600	23122EAS.M	121	169	2
110		180	56	2	159,9		9,5	4,8	5,1	440	0,28	2,41	3,59	670	2,35	4000	2600	23122EASK.M	121	169	2	
110		180	56	2	159,9	124,7	9,5	4,8	5,31	440	0,28	2,41	3,59	670	2,35	4000	2600	23122ES.TVPB	121	169	2	
110		180	56	2	159,9	124,7	9,5	4,8	4,95	440	0,28	2,41	3,59	670	2,35	4000	2600	23122ESK.TVPB	121	169	2	
110		180	69	2	154,8	125,1	6,5	3,2	6,85	520	0,35	1,94	2,88	880	1,89	2600	1800	24122ES.TVPB	121	169	2	
110		180	69	2	154,8	125,1	6,5	3,2	6,69	520	0,35	1,94	2,88	880	1,89	2600	1800	24122ESK30TVPB	121	169	2	
110		200	53	2,1	178,7	129,4	9,5	4,8	6,99	455	0,25	2,71	4,04	585	2,65	4000	3000	22222E	122	188	2,1	
110		200	53	2,1	178,7	129,4	9,5	4,8	6,82	455	0,25	2,71	4,04	585	2,65	4000	3000	22222EK	122	188	2,1	
110		200	69,8	2,1	172,7		9,5	4,8	9,54	600	0,33	2,06	3,06	850	2,01	3000	2200	23222EAS.M	122	188	2,1	
110		200	69,8	2,1	172,7		9,5	4,8	9,32	600	0,33	2,06	3,06	850	2,01	3000	2200	23222EASK.M	122	188	2,1	
110		200	69,8	2,1	172,7	129,1	9,5	4,8	9,18	600	0,33	2,06	3,06	850	2,01	3000	2200	23222ES.TVPB	122	188	2,1	
110		200	69,8	2,1	172,7	129,1	9,5	4,8	8,82	600	0,33	2,06	3,06	850	2,01	3000	2200	23222ESK.TVPB	122	188	2,1	
110		240	50	3	202,5	146,4			11,1	510	0,21	3,24	4,82	640	3,16	3000	2800	21322E.TVPB	124	226	2,5	
110		240	50	3	202,5	146,4			10,9	510	0,21	3,24	4,82	640	3,16	3000	2800	21322EK.TVPB	124	226	2,5	



Rolamentos FAG autocompensadores de rolos com furo cilíndrico e furo cônico

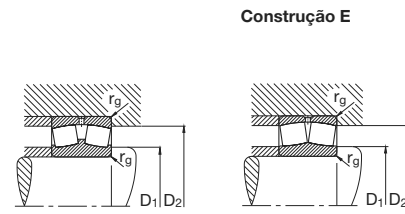
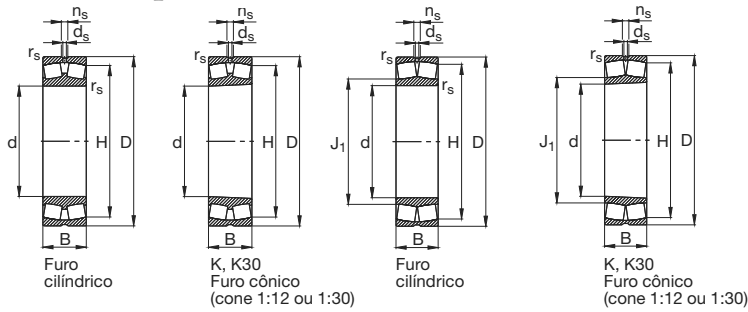

Os rolamentos podem atingir a durabilidade permanente, desde que $C_0/P_0 \geq 8$, vide pág. 41.

Eixo	Dimensão								Peso ≈ kg	Capacidade de carga · Fator						Limite de rotação rpm	Rotação de referência	Designação Rolamento FAG	Medida de montagem			
	d mm	D	B	r_s min	H ≈	J_1 ≈	n_s	d_s		din. C	e	$F_a/F_r \leq e$ Y	$F_a/F_r > e$ Y	est. C ₀	Y ₀				D ₁ min mm	D ₂ máx	r_g máx	
110	110	240	80	3	204,9	143	15	8	17,7	800	0,33	2,07	3,09	1060	2,03	2600	2200	2322ED	124	226	2,5	
	110	240	80	3	204,9	143	15	8	17,7	800	0,33	2,07	3,09	1060	2,03	2600	2200	2322ED.T41A	124	226	2,5	
	110	240	80	3	204,9	143	15	8	17,4	800	0,33	2,07	3,09	1060	2,03	2600	2200	2322EDK	124	226	2,5	
	110	240	80	3	204,9	143	15	8	17,4	800	0,33	2,07	3,09	1060	2,03	2600	2200	2322EDK.T41A	124	226	2,5	
	110	240	92,1	3	200,1		12,2	6,3	21,3	830	0,43	1,57	2,34	1080	1,53	2600		2332AS.MA.T41A	124	226	2,5	
	120	120	180	46	2	164,7		6,5	3,2	4,17	360	0,22	3,04	4,53	570	2,97	4300	3000	23024EAS.M	128,8	171,2	2
120	120	180	46	2	164,7		6,5	3,2	4,09	360	0,22	3,04	4,53	570	2,97	4300	3000	23024EASK.M	128,8	171,2	2	
	120	180	46	2	164,7	133,1	6,5	3,2	3,86	360	0,22	3,04	4,53	570	2,97	4300	3000	23024ES.TVPB	128,8	171,2	2	
	120	180	46	2	164,7	133,1	6,5	3,2	3,67	360	0,22	3,04	4,53	570	2,97	4300	3000	23024ESK.TVPB	128,8	171,2	2	
	120	180	60	2	160,4	132	6,5	3,2	5,65	455	0,29	2,3	3,42	800	2,25	3000	2200	24024ES.TVPB	128,8	171,2	2	
	120	180	60	2	160,4	132	6,5	3,2	5,3	455	0,29	2,3	3,42	800	2,25	3000	2200	24024ESK30TVPB	128,8	171,2	2	
	120	180	60	2	159,9		6,5	3,2	5,46	405	0,32	2,09	3,11	710	2,04	2600	2400	24024S.MB	128,8	171,2	2	
	120	180	60	2	159,9		6,5	3,2	5,35	405	0,32	2,09	3,11	710	2,04	2600	2400	24024SK30MB	128,8	171,2	2	
	120	200	62	2	177,3		9,5	4,8	7,7	530	0,28	2,39	3,56	780	2,34	3400	2400	23124EAS.M	131	189	2	
	120	200	62	2	177,3		9,5	4,8	7,57	530	0,28	2,39	3,56	780	2,34	3400	2400	23124EASK.M	131	189	2	
	120	200	62	2	177,3	136,2	9,5	4,8	7,39	530	0,28	2,39	3,56	780	2,34	3400	2400	23124ES.TVPB	131	189	2	
	120	200	62	2	177,3	136,2	9,5	4,8	7,06	530	0,28	2,39	3,56	780	2,34	3400	2400	23124ESK.TVPB	131	189	2	
	120	200	80	2	170,6	136,3	6,5	3,2	11,6	655	0,37	1,84	2,74	1120	1,8	2200	1600	24124ES.TVPB	131	189	2	
	120	200	80	2	170,6	136,3	6,5	3,2	11,5	655	0,37	1,84	2,74	1120	1,8	2200	1600	24124ESK30TVPB	131	189	2	
	120	215	58	2,1	191,9	141,8	12,2	6,3	8,84	540	0,25	2,71	4,04	720	2,65	3400	2800	22224E	132	203	2,1	
	120	215	58	2,1	191,9	141,8	12,2	6,3	8,84	540	0,25	2,71	4,04	720	2,65	3400	2800	22224EK	132	203	2,1	
	120	215	76	2,1	185,5		9,5	4,8	12,1	680	0,33	2,03	3,02	1000	1,98	2800	1900	23224EAS.M	132	203	2	
	120	215	76	2,1	185,5		9,5	4,8	11,4	680	0,33	2,03	3,02	1000	1,98	2800	1900	23224EASK.M	132	203	2	
	120	215	76	2,1	185,5	139,1	9,5	4,8	11,5	680	0,33	2,03	3,02	1000	1,98	2800	1900	23224ES.TVPB	132	203	2	
	120	215	76	2,1	185,5	139,1	9,5	4,8	11,1	680	0,33	2,03	3,02	1000	1,98	2800	1900	23224ESK.TVPB	132	203	2	
	120	260	86	3	222,4	150,7	15	8	22,5	900	0,33	2,06	3,06	1140	2,01	2600	2000	22324ED	134	246	2,5	
	120	260	86	3	222,4	150,7	15	8	22,5	900	0,33	2,06	3,06	1140	2,01	2600	2000	22324ED.T41A	134	246	2,5	
	120	260	86	3	222,4	150,7	15	8	22,1	900	0,33	2,06	3,06	1140	2,01	2600	2000	22324EDK	134	246	2,5	
	120	260	86	3	222,4	150,7	15	8	22,1	900	0,33	2,06	3,06	1140	2,01	2600	2000	22324EDK.T41A	134	246	2,5	
	120	260	106	3	215		12,2	6,3	29,1	1020	0,45	1,5	2,23	1430	1,46	2400		23324AS.MA.T41A	134	246	2,5	
	130	130	200	52	2	182,3		9,5	4,8	6,45	455	0,23	2,95	4,4	720	2,89	3600	2600	23026EAS.M	138,8	191,2	2
		130	200	52	2	182,3		9,5	4,8	5,7	455	0,23	2,95	4,4	720	2,89	3600	2600	23026EASK.M	138,8	191,2	2
		130	200	52	2	182,3	145,9	9,5	4,8	5,61	455	0,23	2,95	4,4	720	2,89	3600	2600	23026ES.TVPB	138,8	191,2	2
		130	200	52	2	182,3	145,9	9,5	4,8	5,42	455	0,23	2,95	4,4	720	2,89	3600	2600	23026ESK.TVPB	138,8	191,2	2
		130	200	69	2	176,9	144,7	6,5	3,2	7,72	570	0,31	2,21	3,29	1020	2,16	2600	2000	24026ES.TVPB	138,8	191,2	2
		130	200	69	2	176,9	144,7	6,5	3,2	7,57	570	0,31	2,21	3,29	1020	2,16	2600	2000	24026ESK30TVPB	138,8	191,2	2
		130	200	69	2	175,6		6,5	3,2	8,22	500	0,34	1,99	2,96	900	1,94	2600	2200	24026S.MB	138,8	191,2	2
		130	210	64	2	187,3		9,5	4,8	8,45	570	0,28	2,45	3,64	865	2,39	3000	2200	23126EAS.M	141	199	2
		130	210	64	2	187,3		9,5	4,8	8,1	570	0,28	2,45	3,64	865	2,39	3000	2200	23126EASK.M	141	199	2
		130	210	64	2	187,3	146	9,5	4,8	8,11	570	0,28	2,45	3,64	865	2,39	3000	2200	23126ES.TVPB	141	199	2
		130	210	64	2	187,3	146	9,5	4,8	7,82	570	0,28	2,45	3,64	865	2,39	3000	2200	23126ESK.TVPB	141	199	2

Também podem ser fornecidas outras execuções, consulte-nos.

Rolamentos FAG autocompensadores de rolos com furo cilíndrico e furo cônico

Construção E

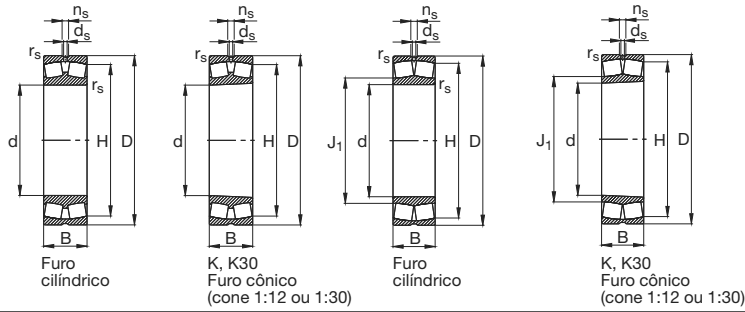

Construção E

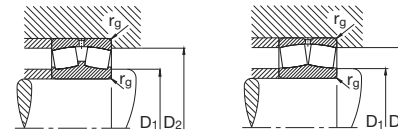

Os rolamentos podem atingir a durabilidade permanente, desde que $C_0/P_0 \geq 8$, vide pág. 41.

Eixo	Dimensão								Peso ≈ kg	Capacidade de carga · Fator						Limite de rotação rpm	Rotação de referência	Designação Rolamento FAG	Medida de montagem			
	d	D	B	r _s min	H ≈	J ₁ ≈	n _s	d _s		din. C	e	$F_a/F_r \leq e$ Y	$F_a/F_r > e$ Y	est. C ₀	Y ₀				D ₁ min mm	D ₂ máx	r _g máx	
130	130	210	80	2	181,6	146,4	6,5	3,2	10,6	695	0,34	1,96	2,92	1180	1,92	2200	1500	24126ES.TVPB	141	199	2	
	130	210	80	2	181,6	146,4	6,5	3,2	10,1	695	0,34	1,96	2,92	1180	1,92	2200	1500	24126ESK30TVPB	141	199	2	
	130	230	64	3	205,1	151,7	12,2	6,3	11,3	630	0,26	2,62	3,9	880	2,56	3000	2600	22226E	144	216	2,5	
	130	230	64	3	205,1	151,7	12,2	6,3	10,9	630	0,26	2,62	3,9	880	2,56	3000	2600	22226EK	144	216	2,5	
	130	230	80	3	199,3		9,5	4,8	14	765	0,33	2,07	3,09	1140	2,03	2600	1800	23226EAS.M	144	216	2,5	
	130	230	80	3	199,3		9,5	4,8	13,6	765	0,33	2,07	3,09	1140	2,03	2600	1800	23226EASK.M	144	216	2,5	
	130	230	80	3	199,3	150	9,5	4,8	13,4	765	0,33	2,07	3,09	1140	2,03	2600	1800	23226ES.TVPB	144	216	2,5	
	130	230	80	3	199,3	150	9,5	4,8	12,6	765	0,33	2,07	3,09	1140	2,03	2600	1800	23226ESK.TVPB	144	216	2,5	
	130	280	93	4	240	162,2	17,7	9,5	28	1040	0,33	2,06	3,06	1340	2,01	2400	1900	22326ED	147	263	3	
	130	280	93	4	240	162,2	17,7	9,5	28	1040	0,33	2,06	3,06	1340	2,01	2400	1900	22326ED.T41A	147	263	3	
	130	280	93	4	240	162,2	17,7	9,5	27,4	1040	0,33	2,06	3,06	1340	2,01	2400	1900	22326EDK	147	263	3	
	130	280	93	4	240	162,2	17,7	9,5	27,4	1040	0,33	2,06	3,06	1340	2,01	2400	1900	22326EDK.T41A	147	263	3	
	130	280	112	4	232,1		12,2	6,3	35,2	1160	0,45	1,51	2,25	1600	1,48	2200		23326AS.MA.T41A	147	263	3	
	140	140	210	53	2	192,3		9,5	4,8	6,45	480	0,22	3,07	4,57	780	3	3600	2400	23028EAS.M	148,8	201,2	2
		140	210	53	2	192,3		9,5	4,8	6	480	0,22	3,07	4,57	780	3	3600	2400	23028EASK.M	148,8	201,2	2
140		210	53	2	192,3	155,4	9,5	4,8	6,04	480	0,22	3,07	4,57	780	3	3600	2400	23028ES.TVPB	148,8	201,2	2	
140		210	53	2	192,3	155,4	9,5	4,8	5,81	480	0,22	3,07	4,57	780	3	3600	2400	23028ESK.TVPB	148,8	201,2	2	
140		210	69	2	187,5	154,2	6,5	3,2	8,15	600	0,29	2,33	3,47	1080	2,28	2600	1900	24028ES.TVPB	148,8	201,2	2	
140		210	69	2	187,5	154,2	6,5	3,2	7,96	600	0,29	2,33	3,47	1080	2,28	2600	1900	24028ESK30TVPB	148,8	201,2	2	
140		210	69	2	186,3		6,5	3,2	8,52	530	0,32	2,1	3,13	950	2,06	2400	2000	24028S.MB	148,8	201,2	2	
140		210	69	2	186,3		6,5	3,2	8,38	530	0,32	2,1	3,13	950	2,06	2400	2000	24028SK30MB	148,8	201,2	2	
140		225	68	2,1	200,9		9,5	4,8	10,2	640	0,27	2,49	3,71	1000	2,43	2800	1900	23128EAS.M	152	213	2,1	
140		225	68	2,1	200,9		9,5	4,8	9,66	640	0,27	2,49	3,71	1000	2,43	2800	1900	23128EASK.M	152	213	2,1	
140		225	68	2,1	200,9	157,1	9,5	4,8	9,81	640	0,27	2,49	3,71	1000	2,43	2800	1900	23128ES.TVPB	152	213	2,1	
140		225	68	2,1	200,9	157,1	9,5	4,8	9,46	640	0,27	2,49	3,71	1000	2,43	2800	1900	23128ESK.TVPB	152	213	2,1	
140		225	85	2,1	194,8	157,1	6,5	3,2	12,8	780	0,34	1,98	2,94	1340	1,93	2000	1300	24128ES.TVPB	152	213	2,1	
140		225	85	2,1	194,8	157,1	6,5	3,2	11,8	780	0,34	1,98	2,94	1340	1,93	2000	1300	24128ESK30TVPB	152	213	2,1	
140		250	68	3	223,4	164,9	12,2	6,3	14,2	735	0,25	2,67	3,97	1020	2,61	2400	2400	22228E	154	236	2,5	
140		250	68	3	223,4	164,9	12,2	6,3	13,7	735	0,25	2,67	3,97	1020	2,61	2400	2400	22228EK	154	236	2,5	
140		250	88	3	215,9		12,2	6,3	18,3	915	0,33	2,04	3,04	1370	2	2400	1600	23228EAS.M	154	236	2,5	
140		250	88	3	215,9		12,2	6,3	17,6	915	0,33	2,04	3,04	1370	2	2400	1600	23228EASK.M	154	236	2,5	
140		250	88	3	215,9	162	12,2	6,3	17,7	915	0,33	2,04	3,04	1370	2	2400	1600	23228ES.TVPB	154	236	2,5	
140		250	88	3	215,9	162	12,2	6,3	17,1	915	0,33	2,04	3,04	1370	2	2400	1600	23228ESK.TVPB	154	236	2,5	
140		300	102	4	255,7	173,4	17,7	9,5	35,1	1220	0,34	2	2,98	1600	1,96	2200	1700	22328ED	157	283	3	
140		300	102	4	255,7	173,4	17,7	9,5	35,1	1220	0,34	2	2,98	1600	1,96	2200	1700	22328ED.T41A	157	283	3	
140		300	102	4	255,7	173,4	17,7	9,5	34,4	1220	0,34	2	2,98	1600	1,96	2200	1700	22328EDK	157	283	3	
140		300	102	4	255,7	173,4	17,7	9,5	34,4	1220	0,34	2	2,98	1600	1,96	2200	1700	22328EDK.T41A	157	283	3	
140		300	118	4	249,2		12,2	6,3	40,9	1270	0,43	1,57	2,34	1800	1,53	2000		23328AS.MA.T41A	157	283	3	

Também podem ser fornecidas outras execuções, consulte-nos.

Rolamentos FAG autocompensadores de rolos

com furo cilíndrico e furo cônico

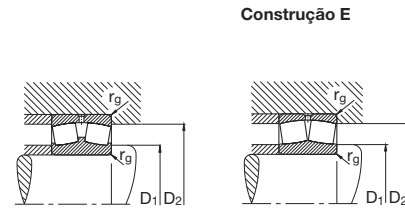
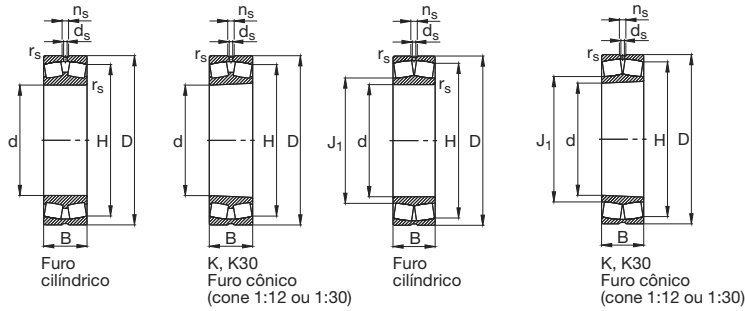

Os rolamentos podem atingir a durabilidade permanente, desde que $C_0/P_0 \geq 8$, vide pág. 41.

Eixo	Dimensão								Peso ≈ kg	Capacidade de carga · Fator						Limite de rotação rpm	Rotação de referência	Designação de rolamento FAG	Medida de montagem			
	d	D	B	rs min	H ≈	J1 ≈	ns	ds		din. C	e	$F_a/F_r \leq e$ Y	$F_a/F_r > e$ Y	est. C0	Y0				D1 min mm	D2 máx	rg máx	
150	150	225	56	2,1	206,3		9,5	4,8	7,83	530	0,22	3,1	4,62	865	3,03	3400	2200	23030EAS.M	160,2	214,8	2,1	
	150	225	56	2,1	206,3		9,5	4,8	7,33	530	0,22	3,1	4,62	865	3,03	3400	2200	23030EASK.M	160,2	214,8	2,1	
	150	225	56	2,1	206,3	166,6	9,5	4,8	7,63	530	0,22	3,1	4,62	865	3,03	3400	2200	23030ES.TVPB	160,2	214,8	2,1	
	150	225	56	2,1	206,3	166,6	9,5	4,8	7,29	530	0,22	3,1	4,62	865	3,03	3400	2200	23030ESK.TVPB	160,2	214,8	2,1	
	150	225	75	2,1	200,5	165,2	6,5	3,2	10,2	680	0,29	2,32	3,45	1250	2,26	2400	1700	24030ES.TVPB	160,2	214,8	2,1	
	150	225	75	2,1	200,5	165,2	6,5	3,2	10	680	0,29	2,32	3,45	1250	2,26	2400	1700	24030ESK30TVPB	160,2	214,8	2,1	
	150	225	75	2,1	199,1		6,5	3,2	10,4	620	0,33	2,06	3,06	1140	2,01	2200	1800	24030S.MB	160,2	214,8	2,1	
	150	225	75	2,1	199,1		6,5	3,2	10,7	620	0,33	2,06	3,06	1140	2,01	2200	1800	24030SK30MB	160,2	214,8	2,1	
	150	250	80	2,1	220,8		12,2	6,3	16,2	850	0,29	2,32	3,45	1320	2,26	2600	1700	23130EAS.M	162	238	2,1	
	150	250	80	2,1	220,8		12,2	6,3	15,8	850	0,29	2,32	3,45	1320	2,26	2600	1700	23130EASK.M	162	238	2,1	
	150	250	80	2,1	220,8	170,2	12,2	6,3	15	850	0,29	2,32	3,45	1320	2,26	2600	1700	23130ES.TVPB	162	238	2,1	
	150	250	80	2,1	220,8	170,1	12,2	6,3	14,5	850	0,29	2,32	3,45	1320	2,26	2600	1700	23130ESK.TVPB	162	238	2,1	
	150	250	100	2,1	211,3		9,5	4,8	20	915	0,4	1,68	2,5	1560	1,64	2000	1300	24130BS	162	238	2,1	
	150	250	100	2,1	211,3		9,5	4,8	19	915	0,4	1,68	2,5	1560	1,64	2000	1300	24130BSK30	162	238	2,1	
	150	270	73	3	240,8	177,9	15	8	18,2	850	0,25	2,69	4	1200	2,63	2600	2000	22230E	164	256	2,5	
	150	270	73	3	240,8	177,9	15	8	17,8	850	0,25	2,69	4	1200	2,63	2600	2000	22230EK	164	256	2,5	
	150	270	96	3	232,6		12,2	6,3	23,7	1080	0,33	2,02	3	1630	1,97	2200	1400	23230EAS.M	164	256	2,5	
	150	270	96	3	232,6		12,2	6,3	22,9	1080	0,33	2,02	3	1630	1,97	2200	1400	23230EASK.M	164	256	2,5	
	150	270	96	3	232,6	174	12,2	6,3	22,9	1080	0,33	2,02	3	1630	1,97	2200	1400	23230ES.TVPB	164	256	2,5	
	150	270	96	3	232,6	174	12,2	6,3	22,3	1080	0,33	2,02	3	1630	1,97	2200	1400	23230ESK.TVPB	164	256	2,5	
	150	320	108	4	273,2	185,3	17,7	9,5	42,2	1370	0,33	2,02	3	1830	1,97	2000	1500	22330ED	167	303	3	
	150	320	108	4	273,2	185,3	17,7	9,5	42,2	1370	0,33	2,02	3	1830	1,97	2000	1500	22330ED.T41A	167	303	3	
	150	320	108	4	273,2	185,3	17,7	9,5	41,2	1370	0,33	2,02	3	1830	1,97	2000	1500	22330EDK	167	303	3	
	150	320	108	4	273,2	185,3	17,7	9,5	41,2	1370	0,33	2,02	3	1830	1,97	2000	1500	22330EDK.T41A	167	303	3	
	150	320	128	4	265,5		15	8	49,8	1500	0,44	1,52	2,26	2120	1,49	2000		23330A.MA.T41A	167	303	3	
	160	160	240	60	2,1	219,9		12,2	6,3	9,7	600	0,22	3,1	4,62	1000	3,03	2800	2000	23032EAS.M	170,2	229,8	2,1
		160	240	60	2,1	219,9		12,2	6,3	9,4	600	0,22	3,1	4,62	1000	3,03	2800	2000	23032EASK.M	170,2	229,8	2,1
		160	240	60	2,1	219,9	177	12,2	6,3	8,97	600	0,22	3,1	4,62	1000	3,03	2800	2000	23032ES.TVPB	170,2	229,8	2,1
		160	240	60	2,1	219,9	177	12,2	6,3	8,67	600	0,22	3,1	4,62	1000	3,03	2800	2000	23032ESK.TVPB	170,2	229,8	2,1
		160	240	80	2,1	213,8	176,1	6,5	3,2	12,3	780	0,29	2,3	3,42	1430	2,25	2200	1600	24032ES.TVPB	170,2	229,8	2,1
		160	240	80	2,1	213,8	176,1	6,5	3,2	11,8	780	0,29	2,3	3,42	1430	2,25	2200	1600	24032ESK30TVPB	170,2	229,8	2,1
		160	240	80	2,1	211,2		6,5	3,2	13,2	670	0,32	2,09	3,11	1250	2,04	2000	1700	24032S.MB	170,2	229,8	2,1
160		240	80	2,1	211,2		6,5	3,2	12,8	670	0,32	2,09	3,11	1250	2,04	2000	1700	24032SK30MB	170,2	229,8	2,1	
160		270	86	2,1	238,3		15	8	20	980	0,29	2,32	3,45	1530	2,26	2400	1600	23132EAS.M	172	258	2,1	
160		270	86	2,1	238,3		15	8	18,6	980	0,29	2,32	3,45	1530	2,26	2400	1600	23132EASK.M	172	258	2,1	
160		270	86	2,1	238,3	183,2	15	8	19,1	980	0,29	2,32	3,45	1530	2,26	2400	1600	23132ES.TVPB	172	258	2,1	
160		270	86	2,1	238,3	183,2	15	8	18,4	980	0,29	2,32	3,45	1530	2,26	2400	1600	23132ESK.TVPB	172	258	2,1	
160		270	109	2,1	230,2		9,5	4,8	25,4	1060	0,41	1,65	2,46	1800	1,61	2000	1100	24132BS	172	258	2,1	
160		270	109	2,1	230,2		9,5	4,8	25	1060	0,41	1,65	2,46	1800	1,61	2000	1100	24132BSK30	172	258	2,1	
160		290	80	3	258,3	190,9	15	8	23,3	965	0,26	2,64	3,93	1370	2,58	2600	1900	22232E	174	276	2,5	
160		290	80	3	258,3	190,9	15	8	22,4	965	0,26	2,64	3,93	1370	2,58	2600	1900	22232EK	174	276	2,5	

Também podem ser fornecidas outras execuções, consulte-nos.

Rolamentos FAG autocompensadores de rolos

com furo cilíndrico e furo cônico

Construção E

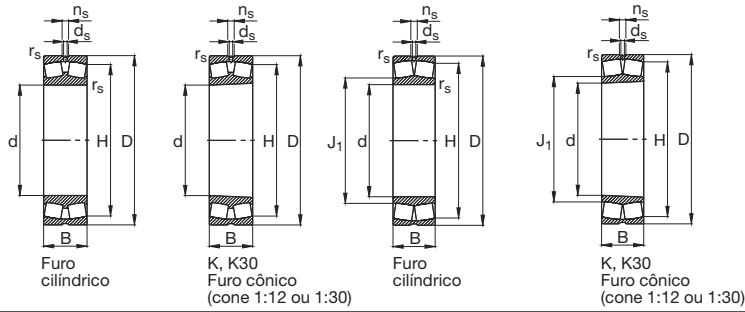

Construção E

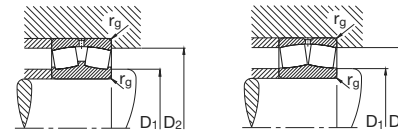

Os rolamentos podem atingir a durabilidade permanente, desde que $C_0/P_0 \geq 8$, vide pág. 41.

Eixo	Dimensão							Peso ≈ kg	Capacidade de carga · Fator						Limite de rotação rpm	Rotação de referência	Designação Rolamento FAG	Medida de montagem				
	d	D	B	r_s min	H ≈	J_1 ≈	n_s		d_s	din. C	e	$F_a/F_r \leq e$ Y	$F_a/F_r > e$ Y	est. C ₀				Y ₀	D ₁ min mm	D ₂ máx	r_g máx	
160	160	290	104	3	249,3		15	8	29,8	1220	0,34	2	2,98	1900	1,96	2200	1300	23232EAS.M	174	276	2,5	
	160	290	104	3	249,3		15	8	28,5	1220	0,34	2	2,98	1900	1,96	2200	1300	23232EASK.M	174	276	2,5	
	160	290	104	3	249,3	186,7	15	8	29,5	1220	0,34	2	2,98	1900	1,96	2200	1300	23232ES.TVPB	174	276	2,5	
	160	290	104	3	249,3	186,7	15	8	27,7	1220	0,34	2	2,98	1900	1,96	2200	1300	23232ESK.TVPB	174	276	2,5	
	160	340	114	4	288,3		17,7	9,5	50,4	1430	0,37	1,8	2,69	1900	1,76	2000	1500	22332MB	177	323	3	
	160	340	114	4	288,3		17,7	9,5	52,4	1430	0,37	1,8	2,69	1900	1,76	2000	1500	22332A.MA.T41A	177	323	3	
	160	340	114	4	288,3		17,7	9,5	50,1	1430	0,37	1,8	2,69	1900	1,76	2000	1500	22332K.MB	177	323	3	
	160	340	136	4	281,6		17,7	9,5	61,3	1660	0,44	1,54	2,3	2320	1,51	2000		23332A.MA.T41A	177	323	3	
	170	170	260	67	2,1	237,2		12,2	6,3	12,6	735	0,23	2,98	4,44	1200	2,92	2600	1900	23034EAS.M	180,2	249,8	2,1
		170	260	67	2,1	237,2		12,2	6,3	12	735	0,23	2,98	4,44	1200	2,92	2600	1900	23034EASK.M	180,2	249,8	2,1
170		260	67	2,1	237,2	189,8	12,2	6,3	12,3	735	0,23	2,98	4,44	1200	2,92	2600	1900	23034ES.TVPB	180,2	249,8	2,1	
170		260	67	2,1	237,2	189,8	12,2	6,3	11,9	735	0,23	2,98	4,44	1200	2,92	2600	1900	23034ESK.TVPB	180,2	249,8	2,1	
170		260	90	2,1	228,8		9,5	4,8	17,6	850	0,34	2	2,97	1560	1,95	2000	1500	24034BS.MB	180,2	249,8	2,1	
170		260	90	2,1	228,8		9,5	4,8	16,5	850	0,34	2	2,97	1560	1,95	2000	1500	24034BSK30MB	180,2	249,8	2,1	
170		280	88	2,1	248,1		15	8	22,1	1020	0,28	2,37	3,53	1660	2,32	2400	1500	23134EAS.M	182	268	2,1	
170		280	88	2,1	248,1		15	8	19,5	1020	0,28	2,37	3,53	1660	2,32	2400	1500	23134EASK.M	182	268	2,1	
170		280	88	2,1	248,1	193,4	15	8	20,7	1020	0,28	2,37	3,53	1660	2,32	2400	1500	23134ES.TVPB	182	268	2,1	
170		280	88	2,1	248,1	193,4	15	8	19,9	1020	0,28	2,37	3,53	1660	2,32	2400	1500	23134ESK.TVPB	182	268	2,1	
170		280	109	2,1	239,6		9,5	4,8	26,5	1060	0,39	1,73	2,58	1830	1,69	1800	1100	24134BS	182	268	2,1	
170		280	109	2,1	239,6		9,5	4,8	25	1060	0,39	1,73	2,58	1830	1,69	1800	1100	24134BSK30	182	268	2,1	
170		310	86	4	275,4	199,8	17,7	9,5	27,8	1100	0,26	2,6	3,87	1530	2,54	2400	1800	22234E	187	293	3	
170		310	86	4	275,4	199,8	17,7	9,5	27,1	1100	0,26	2,6	3,87	1530	2,54	2400	1800	22234EK	187	293	3	
170		310	110	4	267,4		15	8	36,5	1370	0,33	2,03	3,02	2120	1,98	2000	1200	23234EAS.M	187	293	3	
170		310	110	4	267,4		15	8	34,6	1370	0,33	2,03	3,02	2120	1,98	2000	1200	23234EASK.M	187	293	3	
170		310	110	4	267,4	199,8	15	8	34,9	1370	0,33	2,03	3,02	2120	1,98	2000	1200	23234ES.TVPB	187	293	3	
170		310	110	4	267,4	199,8	15	8	33,1	1370	0,33	2,03	3,02	2120	1,98	2000	1200	23234ESK.TVPB	187	293	3	
170		360	120	4	304,1		17,7	9,5	59,5	1600	0,37	1,83	2,72	2120	1,79	1800	1400	22334MB	187	343	3	
170		360	120	4	304,1		17,7	9,5	59,5	1600	0,37	1,83	2,72	2120	1,79	1800	1400	22334A.MA.T41A	187	343	3	
170		360	120	4	304,1		17,7	9,5	56,9	1600	0,37	1,83	2,72	2120	1,79	1800	1400	22334K.MB	187	343	3	
180		180	250	52	2	230,9		9,5	4,8	7,96	440	0,2	3,42	5,09	850	3,34	2200	1900	23936S.MB	188,8	241,2	2
		180	250	52	2	230,9		9,5	4,8	7,76	440	0,2	3,42	5,09	850	3,34	2200	1900	23936SK.MB	188,8	241,2	2
		180	280	74	2,1	254,3		15	8	17	865	0,23	2,9	4,31	1430	2,83	2600	1800	23036EAS.M	190,2	269,8	2,1
	180	280	74	2,1	254,3		15	8	16	865	0,23	2,9	4,31	1430	2,83	2600	1800	23036EASK.M	190,2	269,8	2,1	
	180	280	74	2,1	254,3	201,8	15	8	15,9	865	0,23	2,9	4,31	1430	2,83	2600	1800	23036ES.TVPB	190,2	269,8	2,1	
	180	280	74	2,1	254,3	201,8	15	8	15,6	865	0,23	2,9	4,31	1430	2,83	2600	1800	23036ESK.TVPB	190,2	269,8	2,1	
	180	280	100	2,1	244,2		9,5	4,8	22,6	1000	0,36	1,9	2,83	1830	1,86	1800	1400	24036BS.MB	190,2	269,8	2,1	
	180	280	100	2,1	244,2		9,5	4,8	22,3	1000	0,36	1,9	2,83	1830	1,86	1800	1400	24036BSK30MB	190,2	269,8	2,1	



Rolamentos FAG autocompensadores de rolos com furo cilíndrico e furo cônico

Construção E

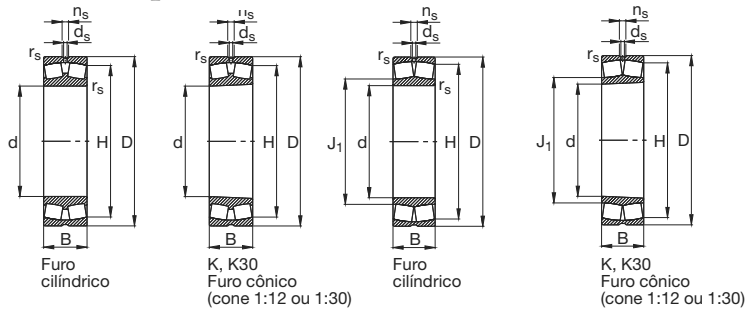

Construção E

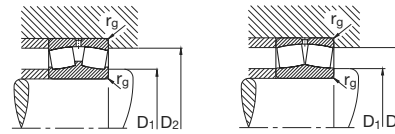

Os rolamentos podem atingir a durabilidade permanente, desde que $C_0/P_0 \geq 8$, vide pág. 41.

Eixo	Dimensão								Peso ≈ kg	Capacidade de carga · Fator						Limite de rotação rpm	Rotação de referência	Designação Rolamento FAG	Medida de montagem			
	d mm	D	B	r_s min	H ≈	J_1 ≈	n_s	d_s		din. C	e	$F_a/F_r \leq e$		est. C ₀	Y ₀				D ₂ mm	D ₂ máx	r_g máx	
												Y	Y									kN
180	180	300	96	3	264,8		15	8	26,1	1200	0,29	2,32	3,45	1930	2,26	2200	1400	23136EAS.M	194	286	2,5	
	180	300	96	3	264,8		15	8	25,4	1200	0,29	2,32	3,45	1930	2,26	2200	1400	23136EASK.M	194	286	2,5	
	180	300	96	3	264,8	204,1	15	8	27,3	1200	0,29	2,32	3,45	1930	2,26	2200	1400	23136ES.TVPB	194	286	2,5	
	180	300	96	3	264,8	204,1	15	8	25,9	1200	0,29	2,32	3,45	1930	2,26	2200	1400	23136ESK.TVPB	194	286	2,5	
	180	300	118	3	253,7		9,5	4,8	32,2	1250	0,4	1,68	2,5	2200	1,64	1700	950	24136BS	194	286	2,5	
	180	300	118	3	253,7		9,5	4,8	31,8	1250	0,4	1,68	2,5	2200	1,64	1700	950	24136BSK30	194	286	2,5	
	180	320	86	4	285,9	211,3	17,7	9,5	29,2	1140	0,25	2,71	4,04	1630	2,65	2400	1700	22236E	197	303	3	
	180	320	86	4	285,9	211,3	17,7	9,5	28,5	1140	0,25	2,71	4,04	1630	2,65	2400	1700	22236EK	197	303	3	
	180	320	112	4	277,6		15	8	38,5	1430	0,33	2,07	3,09	2320	2,03	2000	1100	23236EA.M	197	303	3	
	180	320	112	4	277,6		15	8	37	1430	0,33	2,07	3,09	2320	2,03	2000	1100	23236EAK.M	197	303	3	
	180	320	112	4	277,6	210,6	15	8	38,6	1430	0,33	2,07	3,09	2320	2,03	2000	1100	23236ES.TVPB	197	303	3	
	180	320	112	4	277,6	210,6	15	8	36	1430	0,33	2,07	3,09	2320	2,03	2000	1100	23236EK.TVPB	197	303	3	
	180	380	126	4	323,4		23,5	9,5	69	1760	0,37	1,83	2,72	2360	1,79	1500	1300	22336MB	197	363	3	
	180	380	126	4	323,4		23,5	9,5	71,7	1760	0,37	1,83	2,72	2360	1,79	1500	1300	22336A.MA.T41A	197	363	3	
	180	380	126	4	323,4		23,5	9,5	66,7	1760	0,37	1,83	2,72	2360	1,79	1500	1300	22336K.MB	197	363	3	
	190	190	260	52	2	240,2		9,5	4,8	8,43	465	0,18	3,66	5,46	900	3,58	2000	1700	23938S.MB	198,8	251,2	2
		190	290	75	2,1	264,4		15	8	18,3	915	0,23	2,98	4,44	1530	2,92	2400	1700	23038EAS.M	200,2	279,8	2,1
		190	290	75	2,1	264,4		15	8	17,7	915	0,23	2,98	4,44	1530	2,92	2400	1700	23038EASK.M	200,2	279,8	2,1
		190	290	75	2,1	264,4	211,9	15	8	17,2	915	0,23	2,98	4,44	1530	2,92	2400	1700	23038ES.TVPB	200,2	279,8	2,1
		190	290	75	2,1	264,4	211,9	15	8	16,3	915	0,23	2,98	4,44	1530	2,92	2400	1700	23038ESK.TVPB	200,2	279,8	2,1
190		290	100	2,1	254,9		9,5	4,8	24	1040	0,34	2	2,98	1960	1,96	1700	1300	24038BS.MB	200,2	279,8	2,1	
190		290	100	2,1	254,9		9,5	4,8	23,3	1040	0,34	2	2,98	1960	1,96	1700	1300	24038BSK30MB	200,2	279,8	2,1	
190		320	104	3	281,6		15	8	33,9	1340	0,3	2,28	3,39	2200	2,23	2000	1300	23138EA.M	204	306	2,5	
190		320	104	3	281,6		15	8	32,4	1340	0,3	2,28	3,39	2200	2,23	2000	1300	23138EAK.M	204	306	2,5	
190		320	104	3	281,6	217	15	8	32	1340	0,3	2,28	3,39	2200	2,23	2000	1300	23138ES.TVPB	204	306	2,5	
190		320	104	3	281,6	217	15	8	30,3	1340	0,3	2,28	3,39	2200	2,23	2000	1300	23138EK.TVPB	204	306	2,5	
190		320	128	3	270		12,2	6,3	41,9	1400	0,41	1,66	2,47	2500	1,62	1500	900	24138B	204	306	2,5	
190		320	128	3	270		12,2	6,3	41,5	1400	0,41	1,66	2,47	2500	1,62	1500	900	24138BK30	204	306	2,5	
190		340	92	4	296,2		17,7	9,5	37	1200	0,28	2,39	3,56	1830	2,34	1800	1600	22238MB	207	323	3	
190		340	92	4	296,2		17,7	9,5	36,2	1200	0,28	2,39	3,56	1830	2,34	1800	1600	22238K.MB	207	323	3	
190		340	120	4	291,1		17,7	9,5	48,4	1560	0,36	1,86	2,77	2600	1,82	1700	1000	23238B.MB	207	323	3	
190		340	120	4	291,1		17,7	9,5	46	1560	0,36	1,86	2,77	2600	1,82	1700	1000	23238BK.MB	207	323	3	
190		400	132	5	338,2		23,5	12,5	80,5	1860	0,37	1,83	2,72	2500	1,79	1500	1200	22338MB	210	380	4	
190		400	132	5	338,2		23,5	12,5	80,5	1860	0,37	1,83	2,72	2500	1,79	1500	1200	22338A.MA.T41A	210	380	4	
190		400	132	5	338,2		23,5	12,5	77,3	1860	0,37	1,83	2,72	2500	1,79	1500	1200	22338K.MB	210	380	4	
190	400	155	5	331,6		17,7	9,5	97,1	2200	0,43	1,57	2,34	3200	1,53	1400		23338A.MA.T41A	210	380	4		
200	200	280	60	2,1	256,9		12,2	6,3	12,2	550	0,2	3,42	5,09	1080	3,34	2000	1700	23940S.MB	210,2	269,8	2,1	
	200	280	60	2,1	256,9		12,2	6,3	11,5	550	0,2	3,42	5,09	1080	3,34	2000	1700	23940SK.MB	210,2	269,8	2,1	

Também podem ser fornecidas outras execuções, consulte-nos.

Rolamentos FAG autocompensadores de rolos com furo cilíndrico e furo cônico

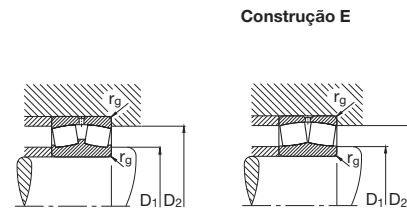
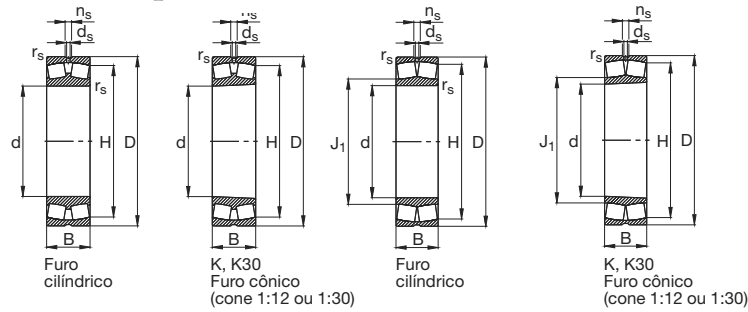

Os rolamentos podem atingir a durabilidade permanente, desde que $C_0/P_0 \geq 8$, vide pág. 41.

Eixo	Dimensão								Peso ≈ kg	Capacidade de carga · Fator					Limite de rotação rpm	Rotação de referência	Designação Rolamento FAG	Medida de montagem			
	d	D	B	r _s min	H ≈	J ₁ ≈	n _s	d _s		din. C	e	$F_a/F_r \leq e$ Y	$F_a/F_r > e$ Y	est. C ₀				Y ₀	D ₁ min mm	D ₂ máx	r _g máx
200	200	310	82	2,1	281,6		15	8	22,5	1060	0,23	2,9	4,31	1760	2,83	2400	1600	23040EAS.M	210,2	299,8	2,1
	200	310	82	2,1	281,6		15	8	21,4	1060	0,23	2,9	4,31	1760	2,83	2400	1600	23040EASK.M	210,2	299,8	2,1
	200	310	82	2,1	281,6	223,4	15	8	22,8	1060	0,23	2,9	4,31	1760	2,83	2400	1600	23040ES.TVPB	210,2	299,8	2,1
	200	310	82	2,1	281,6	223,4	15	8	20,8	1060	0,23	2,9	4,31	1760	2,83	2400	1600	23040ESK.TVPB	210,2	299,8	2,1
	200	310	109	2,1	270,8		9,5	4,8	31,4	1200	0,35	1,94	2,88	2280	1,89	1500	1200	24040BS.MB	210,2	299,8	2,1
	200	310	109	2,1	270,8		9,5	4,8	30,5	1200	0,35	1,94	2,88	2280	1,89	1500	1200	24040BSK30MB	210,2	299,8	2,1
	200	340	112	3	293,3		17,7	9,5	42,7	1320	0,35	1,95	2,9	2280	1,91	1700	1200	23140B.MB	214	326	2,5
	200	340	112	3	293,3		17,7	9,5	41,4	1320	0,35	1,95	2,9	2280	1,91	1700	1200	23140BK.MB	214	326	2,5
	200	340	140	3	285,9		12,2	6,3	52,6	1700	0,42	1,62	2,42	3000	1,59	1400	800	24140B	214	326	2,5
	200	340	140	3	285,9		12,2	6,3	51,6	1700	0,42	1,62	2,42	3000	1,59	1400	800	24140BK30	214	326	2,5
	200	360	98	4	312,1		17,7	9,5	44,2	1320	0,29	2,35	3,5	2000	2,3	1700	1500	22240B.MB	217	343	3
	200	360	98	4	312,1		17,7	9,5	42,3	1320	0,29	2,35	3,5	2000	2,3	1700	1500	22240BK.MB	217	343	3
	200	360	128	4	307,4		17,7	9,5	60,5	1660	0,37	1,83	2,72	2750	1,79	1500	1000	23240B.MB	217	343	3
	200	360	128	4	307,4		17,7	9,5	55,8	1660	0,37	1,83	2,72	2750	1,79	1500	1000	23240BK.MB	217	343	3
	200	420	138	5	357,4		23,5	12,5	91	2080	0,36	1,87	2,79	2800	1,83	1400	1100	22340MB	220	400	4
	200	420	138	5	357,4		23,5	12,5	92,4	2080	0,36	1,87	2,79	2800	1,83	1400	1100	22340A.MA.T41A	220	400	4
	200	420	138	5	357,4		23,5	12,5	89,5	2080	0,36	1,87	2,79	2800	1,83	1400	1100	22340K.MB	220	400	4
	200	420	165	5	350,2		17,7	9,5	108	2450	0,43	1,55	2,31	3600	1,52	1300		23340A.MA.T41A	220	400	4
220	220	300	60	2,1	277,4		12,2	6,3	12,3	600	0,18	3,76	5,59	1250	3,67	1800	1500	23944S.MB	230,2	289,8	2,1
	220	300	60	2,1	277,4		12,2	6,3	12,3	600	0,18	3,76	5,59	1250	3,67	1800	1500	23944SK.MB	230,2	289,8	2,1
	220	340	90	3	301,8		15	8	31,7	1100	0,26	2,55	3,8	2000	2,5	1700	1400	23044MB	232,4	327,6	2,5
	220	340	90	3	301,8		15	8	29,9	1100	0,26	2,55	3,8	2000	2,5	1700	1400	23044K.MB	232,4	327,6	2,5
	220	340	118	3	297,4		12,2	6,3	39,5	1400	0,34	1,96	2,92	2700	1,92	1300	1100	24044B.MB	232,4	327,6	2,5
	220	340	118	3	297,4		12,2	6,3	38,9	1400	0,34	1,96	2,92	2700	1,92	1300	1100	24044BK30MB	232,4	327,6	2,5
	220	370	120	4	319,2		17,7	9,5	54,5	1630	0,33	2,03	3,02	2900	1,98	1400	1100	23144B.MB	237	353	3
	220	370	120	4	319,2		17,7	9,5	52	1630	0,33	2,03	3,02	2900	1,98	1400	1100	23144BK.MB	237	353	3
	220	370	150	4	312		12,2	6,3	65,6	1900	0,41	1,63	2,43	3450	1,6	1300	700	24144B	237	353	3
	220	370	150	4	312		12,2	6,3	64,4	1900	0,41	1,63	2,43	3450	1,6	1300	700	24144BK30	237	353	3
	220	400	108	4	348,7		17,7	9,5	61,5	1630	0,29	2,35	3,5	2450	2,3	1400	1300	22244B.MB	237	383	3
	220	400	108	4	348,7		17,7	9,5	59,6	1630	0,29	2,35	3,5	2450	2,3	1400	1300	22244BK.MB	237	383	3
	220	400	144	4	337,6		17,7	9,5	81,1	2040	0,37	1,83	2,72	3450	1,79	1400	850	23244MB	237	383	3
	220	400	144	4	337,6		17,7	9,5	79	2040	0,37	1,83	2,72	3450	1,79	1400	850	23244K.MB	237	383	3
	220	460	145	5	391,1		23,5	12,5	119	2320	0,35	1,95	2,9	3350	1,91	1300	950	22344MB	240	440	4
	220	460	145	5	391,1		23,5	12,5	119	2320	0,35	1,95	2,9	3350	1,91	1300	950	22344A.MA.T41A	240	440	4
	220	460	145	5	391,1		23,5	12,5	114	2320	0,35	1,95	2,9	3350	1,91	1300	950	22344K.MB	240	440	4
	240	240	320	60	2,1	297,8		12,2	6,3	13,9	640	0,17	4,05	6,04	1370	3,96	1500	1300	23948MB	250,2	309,8
240		320	60	2,1	297,8		12,2	6,3	13,4	640	0,17	4,05	6,04	1370	3,96	1500	1300	23948K.MB	250,2	309,8	2,1

Também podem ser fornecidas outras execuções, consulte-nos.



Rolamentos FAG autocompensadores de rolos

com furo cilíndrico e furo cônico

Os rolamentos podem atingir a durabilidade permanente, desde que $C_0/P_0 \geq 8$, vide pág. 41.

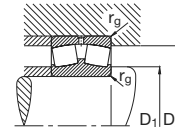
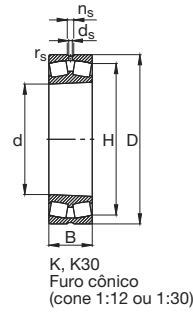
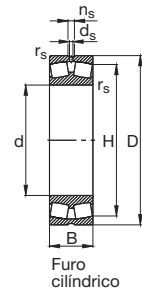

Eixo	Dimensão							Peso ≈ kg	Capacidade de carga · Fator						Limite de rotação rpm	Rotação de referência	Designação Rolamento FAG	Medida de montagem			
	d	D	B	r _s min	H ≈	n _s	d _s		din. C	e	F _a /F _r ≤ e Y	F _a /F _r > e Y	est. C ₀	Y ₀				D ₁ min mm	D ₂ máx	r _g máx	
240	240	360	92	3	322,1	15	8	34,8	1160	0,25	2,74	4,08	2200	2,68	1400	1300	23048MB	252,4	347,6	2,5	
	240	360	92	3	322,1	15	8	31,9	1160	0,25	2,74	4,08	2200	2,68	1400	1300	23048K.MB	252,4	347,6	2,5	
	240	360	118	3	318,9	12,2	6,3	43,6	1500	0,32	2,1	3,13	2900	2,06	1300	950	24048B.MB	252,4	347,6	2,5	
	240	360	118	3	318,9	12,2	6,3	42,5	1500	0,32	2,1	3,13	2900	2,06	1300	950	24048BK30MB	252,4	347,6	2,5	
	240	400	128	4	346,1	17,7	9,5	66,4	1860	0,33	2,06	3,06	3250	2,01	1300	950	23148B.MB	257	383	3	
	240	400	128	4	346,1	17,7	9,5	65,3	1860	0,33	2,06	3,06	3250	2,01	1300	950	23148BK.MB	257	383	3	
	240	400	160	4	337,9	12,2	6,3	80,7	2120	0,41	1,66	2,47	3900	1,62	1200	670	24148B	257	383	3	
	240	400	160	4	337,9	12,2	6,3	78,7	2120	0,41	1,66	2,47	3900	1,62	1200	670	24148BK30	257	383	3	
	240	440	120	4	380,6	23,5	12,5	84	1960	0,29	2,35	3,5	3050	2,3	1300	1200	22248B.MB	257	423	3	
	240	440	120	4	380,6	23,5	12,5	81,2	1960	0,29	2,35	3,5	3050	2,3	1300	1200	22248BK.MB	257	423	3	
	240	440	160	4	371	23,5	12,5	111	2450	0,37	1,8	2,69	4250	1,76	1300	750	23248B.MB	257	423	3	
	240	440	160	4	371	23,5	12,5	105	2450	0,37	1,8	2,69	4250	1,76	1300	750	23248BK.MB	257	423	3	
	240	500	155	5	420	23,5	12,5	151	2650	0,35	1,95	2,9	3900	1,91	1500	850	22348MB	260	480	4	
	240	500	155	5	420	23,5	12,5	145	2650	0,35	1,95	2,9	3900	1,91	1500	850	22348K.MB	260	480	4	
	260	260	360	75	2,1	330,5	15	8	24,1	930	0,19	3,54	5,27	1930	3,46	1400	1200	23952MB	270,2	349,8	2,1
		260	360	75	2,1	330,5	15	8	22,4	930	0,19	3,54	5,27	1930	3,46	1400	1200	23952K.MB	270,2	349,8	2,1
260		400	104	4	357,2	17,7	9,5	49,3	1500	0,26	2,64	3,93	2800	2,58	1300	1200	23052MB	274,6	385,4	3	
260		400	104	4	357,2	17,7	9,5	46,2	1500	0,26	2,64	3,93	2800	2,58	1300	1200	23052K.MB	274,6	385,4	3	
260		400	140	4	349,5	12,2	6,3	67,2	1900	0,35	1,94	2,88	3800	1,89	1100	850	24052B.MB	274,6	385,4	3	
260		400	140	4	349,5	12,2	6,3	64,5	1900	0,35	1,94	2,88	3800	1,89	1100	850	24052BK30MB	274,6	385,4	3	
260		440	144	4	379,7	17,7	9,5	92,5	2200	0,33	2,03	3,02	4000	1,98	1200	850	23152MB	277	423	3	
260		440	144	4	379,7	17,7	9,5	89,6	2200	0,33	2,03	3,02	4000	1,98	1200	850	23152K.MB	277	423	3	
260		440	180	4	370,3	12,2	6,3	114	2700	0,42	1,61	2,4	5100	1,58	1100	560	24152B	277	423	3	
260		440	180	4	370,3	12,2	6,3	112	2700	0,42	1,61	2,4	5100	1,58	1100	560	24152BK30	277	423	3	
260		480	130	5	415,3	23,5	12,5	110	2240	0,29	2,32	3,45	3450	2,26	1100	1100	22252B.MB	280	460	4	
260		480	130	5	415,3	23,5	12,5	106	2240	0,29	2,32	3,45	3450	2,26	1100	1100	22252BK.MB	280	460	4	
260		480	174	5	405,4	23,5	12,5	144	2900	0,37	1,8	2,69	4900	1,76	1100	670	23252B.MB	280	460	4	
260		480	174	5	405,4	23,5	12,5	136	2900	0,37	1,8	2,69	4900	1,76	1100	670	23252BK.MB	280	460	4	
260		540	165	6	452,1	23,5	12,5	181	3000	0,34	2	2,98	4400	1,96	1100	800	22352MB	286	514	5	
260		540	165	6	452,1	23,5	12,5	177	3000	0,34	2	2,98	4400	1,96	1100	800	22352K.MB	286	514	5	
280	280	380	75	2,1	349,9	15	8	25,8	965	0,18	3,76	5,59	2040	3,67	1300	1100	23956MB	290,2	369,8	2,1	
	280	380	75	2,1	349,9	15	8	24,7	965	0,18	3,76	5,59	2040	3,67	1300	1100	23956K.MB	290,2	369,8	2,1	
	280	420	106	4	376,4	17,7	9,5	52,9	1560	0,25	2,74	4,08	3000	2,68	1300	1100	23056B.MB	294,6	405,4	3	
	280	420	106	4	376,4	17,7	9,5	50,3	1560	0,25	2,74	4,08	3000	2,68	1300	1100	23056BK.MB	294,6	405,4	3	
	280	420	140	4	369,4	12,2	6,3	69,7	2000	0,33	2,04	3,04	4000	2	1100	800	24056B.MB	294,6	405,4	3	
	280	420	140	4	369,4	12,2	6,3	69,3	2000	0,33	2,04	3,04	4000	2	1100	800	24056BK30MB	294,6	405,4	3	

Também podem ser fornecidas outras execuções, consulte-nos.



Rolamentos FAG autocompensadores de rolos

com furo cilíndrico e furo cônico

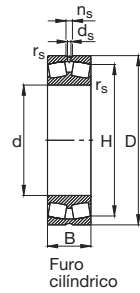

Furo cilíndrico

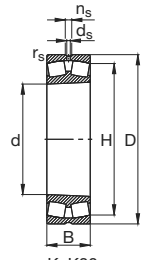

K, K30
Furo cônico
(cone 1:12 ou 1:30)

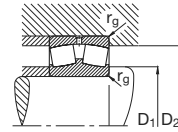

Os rolamentos podem atingir a durabilidade permanente, desde que $C_0/P_0 \geq 8$, vide pág. 41.

Eixo	Dimensão							Peso ≈ kg	Capacidade de carga · Fator						Limite de rotação rpm	Rotação de referência	Designação Rolamento FAG	Medida de montagem			
	d	D	B	r _s min	H ≈	n _s	d _s		din. C	e	F _a /F _r ≤ e Y	F _a /F _r > e Y	est. C ₀	Y ₀				D ₁ min mm	D ₂ máx	r _g máx	
	mm								kN												
280	280	460	146	5	401,4	17,7	9,5	99,5	2360	0,32	2,12	3,15	4400	2,07	1100	800	23156B.MB	300	440	4	
	280	460	146	5	401,4	17,7	9,5	96,4	2360	0,32	2,12	3,15	4400	2,07	1100	800	23156BK.MB	300	440	4	
	280	460	180	5	392,8	12,2	6,3	119	2700	0,39	1,71	2,54	5200	1,67	1000	530	24156B	300	440	4	
	280	460	180	5	392,8	12,2	6,3	118	2700	0,39	1,71	2,54	5200	1,67	1000	530	24156BK30	300	440	4	
	280	500	130	5	435,2	23,5	12,5	113	2360	0,28	2,43	3,61	3650	2,37	1100	1000	22256B.MB	300	480	4	
	280	500	130	5	435,2	23,5	12,5	110	2360	0,28	2,43	3,61	3650	2,37	1100	1000	22256BK.MB	300	480	4	
	280	500	176	5	426,3	23,5	12,5	157	3000	0,36	1,86	2,77	5300	1,82	1100	630	23256MB	300	480	4	
	280	500	176	5	426,3	23,5	12,5	153	3000	0,36	1,86	2,77	5300	1,82	1100	630	23256K.MB	300	480	4	
	280	580	175	6	489,3	23,5	12,5	233	3550	0,33	2,03	3,02	5400	1,98	950	670	22356MB	306	554	5	
	280	580	175	6	489,3	23,5	12,5	224	3550	0,33	2,03	3,02	5400	1,98	950	670	22356K.MB	306	554	5	
	300	300	420	90	3	384,6	17,7	9,5	40,6	1270	0,2	3,42	5,09	2650	3,34	1200	1000	23960B.MB	312,4	407,6	2,5
		300	420	90	3	384,6	17,7	9,5	39,1	1270	0,2	3,42	5,09	2650	3,34	1200	1000	23960BK.MB	312,4	407,6	2,5
300		460	118	4	412,6	17,7	9,5	73,8	1960	0,25	2,69	4	3650	2,63	1100	950	23060MB	314,6	445,4	3	
300		460	118	4	412,6	17,7	9,5	72,2	1960	0,25	2,69	4	3650	2,63	1100	950	23060K.MB	314,6	445,4	3	
300		460	160	4	401,4	12,2	6,3	102	2500	0,35	1,95	2,9	5200	1,91	1000	700	24060B.MB	314,6	445,4	3	
300		460	160	4	401,4	12,2	6,3	97,7	2500	0,35	1,95	2,9	5200	1,91	1000	700	24060BK30MB	314,6	445,4	3	
300		500	160	5	434,7	17,7	9,5	134	2650	0,33	2,06	3,06	4900	2,01	1100	700	23160B.MB	320	480	4	
300		500	160	5	434,7	17,7	9,5	123	2650	0,33	2,06	3,06	4900	2,01	1100	700	23160BK.MB	320	480	4	
300		500	200	5	424,3	12,2	6,3	159	3250	0,4	1,67	2,49	6300	1,63	900	450	24160B	320	480	4	
300		500	200	5	424,3	12,2	6,3	158	3250	0,4	1,67	2,49	6300	1,63	900	450	24160BK30	320	480	4	
300		540	140	5	468,8	23,5	12,5	142	2750	0,27	2,47	3,67	4400	2,41	1000	900	22260MB	320	520	4	
300		540	140	5	468,8	23,5	12,5	136	2750	0,27	2,47	3,67	4400	2,41	1000	900	22260K.MB	320	520	4	
300		540	192	5	458,6	23,5	12,5	198	3450	0,37	1,83	2,72	6200	1,79	1000	560	23260MB	320	520	4	
300		540	192	5	458,6	23,5	12,5	192	3450	0,37	1,83	2,72	6200	1,79	1000	560	23260K.MB	320	520	4	
320		320	440	90	3	406,2	17,7	9,5	41,8	1320	0,19	3,62	5,39	2750	3,54	1100	950	23964MB	332,4	427,6	2,5
		320	440	90	3	406,2	17,7	9,5	41	1320	0,19	3,62	5,39	2750	3,54	1100	950	23964K.MB	332,4	427,6	2,5
		320	480	121	4	432,6	17,7	9,5	79,7	2040	0,25	2,74	4,08	4000	2,68	1100	900	23064MB	334,6	465,4	3
		320	480	121	4	432,6	17,7	9,5	77,1	2040	0,25	2,74	4,08	4000	2,68	1100	900	23064K.MB	334,6	465,4	3
	320	480	160	4	424	12,2	6,3	107	2600	0,33	2,06	3,06	5400	2,01	950	670	24064B.MB	334,6	465,4	3	
	320	480	160	4	424	12,2	6,3	103	2600	0,33	2,06	3,06	5400	2,01	950	670	24064BK30MB	334,6	465,4	3	
	320	540	176	5	466,1	23,5	12,5	170	3200	0,34	1,98	2,94	6000	1,93	950	630	23164MB	340	520	4	
	320	540	176	5	466,1	23,5	12,5	159	3200	0,34	1,98	2,94	6000	1,93	950	630	23164K.MB	340	520	4	
	320	540	218	5	456,1	12,2	6,3	206	3800	0,41	1,65	2,46	7350	1,61	850	400	24164B	340	520	4	
	320	540	218	5	456,1	12,2	6,3	197	3800	0,41	1,65	2,46	7350	1,61	850	400	24164BK30	340	520	4	
	320	580	150	5	503,5	23,5	12,5	177	3050	0,27	2,47	3,67	4900	2,41	950	800	22264MB	340	560	4	
	320	580	150	5	503,5	23,5	12,5	166	3050	0,27	2,47	3,67	4900	2,41	950	800	22264K.MB	340	560	4	



Rolamentos FAG autocompensadores de rolos

com furo cilíndrico e furo cônico

Os rolamentos podem atingir a durabilidade permanente, desde que $C_0/P_0 \geq 8$, vide pág. 41.

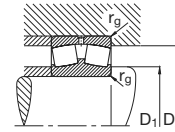
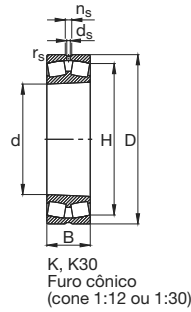
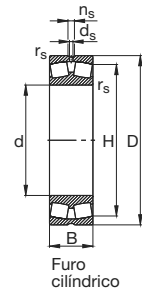

Eixo	Dimensão							Peso ≈ kg	Capacidade de carga · Fator						Limite de rotação rpm	Rotação de referência	Designação Rolamento FAG	Medida de montagem			
	d	D	B	r _s min	H ≈	n _s	d _s		din. C	e	F _a /F _r ≤ e Y	F _a /F _r > e Y	est. C ₀	Y ₀				D ₁ min mm	D ₂ máx	r _g máx	
320	320	580	208	5	489,6	23,5	12,5	242	3900	0,37	1,8	2,69	6950	1,76	950	500	23264MB	340	560	4	
	320	580	208	5	489,6	23,5	12,5	229	3900	0,37	1,8	2,69	6950	1,76	950	500	23264K.MB	340	560	4	
340	340	460	90	3	426,6	17,7	9,5	47,8	1370	0,18	3,85	5,73	3000	3,76	1100	850	23968MB	352,4	447,6	2,5	
	340	520	133	5	464,6	23,5	12,5	105	2360	0,25	2,69	4	4550	2,63	1000	850	23068MB	358	502	4	
	340	520	133	5	464,6	23,5	12,5	101	2360	0,25	2,69	4	4550	2,63	1000	850	23068K.MB	358	502	4	
	340	520	180	5	457,1	12,2	6,3	147	3100	0,34	1,98	2,94	6550	1,93	850	600	24068B.MB	358	502	4	
	340	520	180	5	457,1	12,2	6,3	142	3100	0,34	1,98	2,94	6550	1,93	850	600	24068BK30MB	358	502	4	
	340	580	190	5	499,4	23,5	12,5	215	3650	0,34	1,98	2,94	6950	1,93	900	600	23168B.MB	360	560	4	
	340	580	190	5	499,4	23,5	12,5	203	3650	0,34	1,98	2,94	6950	1,93	900	600	23168BK.MB	360	560	4	
	340	580	243	5	482,5	15	8	266	4400	0,43	1,56	2,32	8500	1,53	800	380	24168B	360	560	4	
	340	580	243	5	482,5	15	8	260	4400	0,43	1,56	2,32	8500	1,53	800	380	24168BK30	360	560	4	
	340	620	224	6	521,1	23,5	12,5	309	4500	0,38	1,78	2,65	8150	1,74	850	450	23268B.MB	366	594	5	
	340	620	224	6	521,1	23,5	12,5	291	4500	0,38	1,78	2,65	8150	1,74	850	450	23268BK.MB	366	594	5	
	360	360	480	90	3	447,1	17,7	9,5	46,5	1430	0,17	4,05	6,04	3200	3,96	1000	800	23972MB	372,4	467,6	2,5
		360	480	90	3	447,1	17,7	9,5	45	1430	0,17	4,05	6,04	3200	3,96	1000	800	23972K.MB	372,4	467,6	2,5
		360	540	134	5	485,1	23,5	12,5	112	2450	0,25	2,74	4,08	4800	2,68	950	800	23072MB	378	522	4
360		540	134	5	485,1	23,5	12,5	107	2450	0,25	2,74	4,08	4800	2,68	950	800	23072K.MB	378	522	4	
360		540	180	5	478,5	15	8	146	3250	0,33	2,06	3,06	6800	2,01	800	560	24072B.MB	378	522	4	
360		600	192	5	520	23,5	12,5	230	3800	0,33	2,06	3,06	7350	2,01	850	560	23172MB	380	580	4	
360		600	192	5	520	23,5	12,5	217	3800	0,33	2,06	3,06	7350	2,01	850	560	23172K.MB	380	580	4	
360		600	243	5	503,6	15	8	279	4500	0,41	1,63	2,43	9000	1,6	750	360	24172B	380	580	4	
360		600	243	5	503,6	15	8	275	4500	0,41	1,63	2,43	9000	1,6	750	360	24172BK30	380	580	4	
360		650	232	6	548,3	23,5	12,5	347	4900	0,38	1,78	2,65	9150	1,74	800	430	23272B.MB	386	624	5	
360		650	232	6	548,3	23,5	12,5	328	4900	0,38	1,78	2,65	9150	1,74	800	430	23272BK.MB	386	624	5	
380		380	520	106	4	477,6	17,7	9,5	68,5	1760	0,19	3,58	5,33	4000	3,5	950	750	23976MB	394,6	505,4	3
		380	520	106	4	477,6	17,7	9,5	66,3	1760	0,19	3,58	5,33	4000	3,5	950	750	23976K.MB	394,6	505,4	3
		380	560	135	5	505,6	23,5	12,5	128	2550	0,24	2,84	4,23	5300	2,78	900	750	23076B.MB	398	542	4
	380	560	135	5	505,6	23,5	12,5	113	2550	0,24	2,84	4,23	5300	2,78	900	750	23076BK.MB	398	542	4	
	380	560	180	5	499,9	15	8	158	3350	0,31	2,15	3,2	7200	2,1	750	530	24076B.MB	398	542	4	
	380	560	180	5	499,9	15	8	155	3350	0,31	2,15	3,2	7200	2,1	750	530	24076BK30MB	398	542	4	
	380	620	194	5	539,5	23,5	12,5	241	4050	0,32	2,12	3,15	8150	2,07	800	500	23176MB	400	600	4	
	380	620	194	5	539,5	23,5	12,5	226	4050	0,32	2,12	3,15	8150	2,07	800	500	23176K.MB	400	600	4	
	380	620	243	5	526,7	15	8	290	4650	0,39	1,71	2,54	9500	1,67	700	340	24176B	400	600	4	
	380	620	243	5	526,7	15	8	277	4650	0,39	1,71	2,54	9500	1,67	700	340	24176BK30	400	600	4	



Rolamentos FAG autocompensadores de rolos

com furo cilíndrico e furo cônico

Os rolamentos podem atingir a durabilidade permanente, desde que $C_0/P_0 \geq 8$, vide pág. 41.

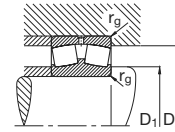
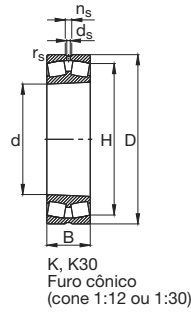
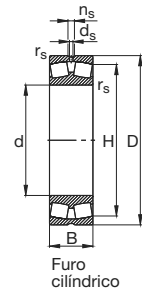

Eixo	Dimensão							Peso ≈ kg	Capacidade de carga · Fator						Limite de rotação rpm	Rotação de referência	Designação de Rolamento FAG	Medida de montagem			
	d	D	B	r _s min	H ≈	n _s	d _s		din. C	e	F _a /F _r ≤ e Y	F _a /F _r > e Y	est. C ₀	Y ₀				D ₁ min mm	D ₂ máx	r _g máx	
380	380	680	240	6	577,8	23,5	12,5	390	5300	0,37	1,8	2,69	9800	1,76	750	400	23276B.MB	406	654	5	
	380	680	240	6	577,8	23,5	12,5	367	5300	0,37	1,8	2,69	9800	1,76	750	400	23276BK.MB	406	654	5	
400	400	540	106	4	499	17,7	9,5	72,9	1830	0,18	3,71	5,52	4150	3,63	900	700	23980B.MB	414,6	525,4	3	
	400	540	106	4	499	17,7	9,5	68,2	1830	0,18	3,71	5,52	4150	3,63	900	700	23980BK.MB	414,6	525,4	3	
	400	600	148	5	540,5	23,5	12,5	151	3050	0,24	2,79	4,15	6200	2,73	800	670	23080MB	418	582	4	
	400	600	148	5	540,5	23,5	12,5	143	3050	0,24	2,79	4,15	6200	2,73	800	670	23080K.MB	418	582	4	
	400	600	200	5	530,9	15	8	200	3900	0,33	2,06	3,06	8500	2,01	700	480	24080B.MB	418	582	4	
	400	600	200	5	530,9	15	8	195	3900	0,33	2,06	3,06	8500	2,01	700	480	24080BK30MB	418	582	4	
	400	650	200	6	567,2	23,5	12,5	270	4250	0,31	2,15	3,2	8500	2,1	750	480	23180B.MB	426	624	5	
	400	650	200	6	567,2	23,5	12,5	261	4250	0,31	2,15	3,2	8500	2,1	750	480	23180BK.MB	426	624	5	
	400	650	250	6	553,5	15	8	326	5100	0,39	1,72	2,56	10400	1,68	670	300	24180B	426	624	5	
	400	650	250	6	553,5	15	8	312	5100	0,39	1,72	2,56	10400	1,68	670	300	24180BK30	426	624	5	
	400	720	256	6	609,8	23,5	12,5	469	5700	0,38	1,78	2,65	10800	1,74	700	380	23280B.MB	426	694	5	
	400	720	256	6	609,8	23,5	12,5	442	5700	0,38	1,78	2,65	10800	1,74	700	380	23280BK.MB	426	694	5	
	420	420	560	106	4	519,5	17,7	9,5	80,5	1900	0,18	3,85	5,73	4500	3,76	850	670	23984MB	434,6	545,4	3
		420	560	106	4	519,5	17,7	9,5	78	1900	0,18	3,85	5,73	4500	3,76	850	670	23984K.MB	434,6	545,4	3
		420	620	150	5	560,7	23,5	12,5	162	3150	0,24	2,84	4,23	6550	2,78	800	630	23084B.MB	438	602	4
		420	620	150	5	560,7	23,5	12,5	155	3150	0,24	2,84	4,23	6550	2,78	800	630	23084BK.MB	438	602	4
420		620	200	5	550,1	15	8	217	4000	0,32	2,13	3,17	8800	2,08	670	450	24084B.MB	438	602	4	
420		620	200	5	550,1	15	8	213	4000	0,32	2,13	3,17	8800	2,08	670	450	24084BK30MB	438	602	4	
420		700	224	6	605,4	23,5	12,5	360	5000	0,33	2,03	3,02	9650	1,98	700	450	23184MB	446	674	5	
420		700	224	6	605,4	23,5	12,5	339	5000	0,33	2,03	3,02	9650	1,98	700	450	23184K.MB	446	674	5	
420		700	280	6	590,3	15	8	442	6200	0,4	1,67	2,49	12700	1,63	630	260	24184B	446	674	5	
420		700	280	6	590,3	15	8	407	6200	0,4	1,67	2,49	12700	1,63	630	260	24184BK30	446	674	5	
420		760	272	7,5	642,2	23,5	12,5	558	6550	0,38	1,77	2,64	12200	1,73	670	340	23284B.MB	452	728	6	
420		760	272	7,5	642,2	23,5	12,5	537	6550	0,38	1,77	2,64	12200	1,73	670	340	23284BK.MB	452	728	6	
440		440	600	118	4	552,6	23,5	12,5	106	2240	0,18	3,66	5,46	5200	3,58	800	630	23988MB	454,6	585,4	3
		440	600	118	4	552,6	23,5	12,5	98,3	2240	0,18	3,66	5,46	5200	3,58	800	630	23988K.MB	454,6	585,4	3
		440	650	157	6	586,8	23,5	12,5	190	3400	0,24	2,84	4,23	7100	2,78	750	600	23088MB	463	627	5
		440	650	157	6	586,8	23,5	12,5	177	3400	0,24	2,84	4,23	7100	2,78	750	600	23088K.MB	463	627	5
	440	650	212	6	575,6	15	8	253	4300	0,32	2,12	3,15	9650	2,07	630	430	24088B.MB	463	627	5	
	440	650	212	6	575,6	15	8	247	4300	0,32	2,12	3,15	9650	2,07	630	430	24088BK30MB	463	627	5	
	440	720	226	6	626	23,5	12,5	378	5200	0,32	2,1	3,13	10400	2,06	700	430	23188MB	466	694	5	
	440	720	226	6	626	23,5	12,5	378	5200	0,32	2,1	3,13	10400	2,06	700	430	23188K.MB	466	694	5	

Também podem ser fornecidas outras execuções, consulte-nos.



Rolamentos FAG autocompensadores de rolos

com furo cilíndrico e furo cônico

Os rolamentos podem atingir a durabilidade permanente, desde que $C_0/P_0 \geq 8$, vide pág. 41.

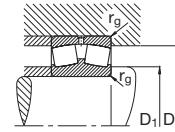
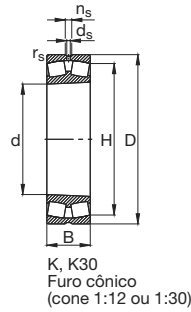
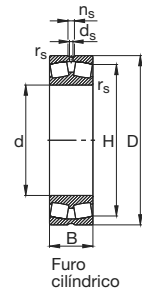

Eixo	Dimensão							Peso ≈ kg	Capacidade de carga · Fator						Limite de rotação rpm	Rotação de referência	Designação Rolamento FAG	Medida de montagem			
	d	D	B	r _s min	H ≈	n _s	d _s		din. C	e	F _a /F _r ≤ e Y	F _a /F _r > e Y	est. C ₀	Y ₀				D ₁ min mm	D ₂ máx	r _g máx	
440	440	720	280	6	612,4	17,7	9,5	454	6400	0,38	1,76	2,62	13200	1,72	600	260	24188B	466	694	5	
	440	720	280	6	612,4	17,7	9,5	451	6400	0,38	1,76	2,62	13200	1,72	600	260		24188BK30	466	694	5
	440	790	280	7,5	669,3	23,5	12,5	615	7100	0,37	1,8	2,69	13400	1,76	630	320	23288B.MB		472	758	6
	440	790	280	7,5	669,3	23,5	12,5	586	7100	0,37	1,8	2,69	13400	1,76	630	320		23288BK.MB	472	758	6
460	460	620	118	4	573,3	23,5	12,5	111	2280	0,18	3,85	5,73	5400	3,76	750	600	23992B.MB		474,6	605,4	3
	460	620	118	4	573,3	23,5	12,5	103	2280	0,18	3,85	5,73	5400	3,76	750	600		23992BK.MB	474,6	605,4	3
	460	680	163	6	612,2	23,5	12,5	208	3650	0,24	2,84	4,23	7650	2,78	700	560	23092MB		483	657	5
	460	680	163	6	612,2	23,5	12,5	204	3650	0,24	2,84	4,23	7650	2,78	700	560		23092K.MB	483	657	5
	460	680	218	6	603,3	17,7	9,5	282	4750	0,31	2,16	3,22	10600	2,12	630	400	24092B.MB		483	657	5
	460	760	240	7,5	661,4	23,5	12,5	447	5850	0,32	2,12	3,15	11600	2,07	630	400		23192MB	492	728	6
	460	760	240	7,5	661,4	23,5	12,5	420	5850	0,32	2,12	3,15	11600	2,07	630	400	23192K.MB		492	728	6
	460	760	300	7,5	642,8	17,7	9,5	582	7500	0,39	1,73	2,58	15600	1,69	560	220		24192B.MB	492	728	6
	460	760	300	7,5	642,8	17,7	9,5	578	7500	0,39	1,73	2,58	15600	1,69	560	220	24192BK30MB		492	728	6
	460	830	296	7,5	701,6	23,5	12,5	700	7800	0,37	1,8	2,69	15000	1,76	600	300		23292MB	492	798	6
	460	830	296	7,5	701,6	23,5	12,5	699	7800	0,37	1,8	2,69	15000	1,76	600	300	23292K.MB		492	798	6
	480	480	650	128	5	598,9	23,5	12,5	126	2550	0,18	3,76	5,59	6000	3,67	700		560	23996B.MB	498	632
		480	650	128	5	598,9	23,5	12,5	121	2550	0,18	3,76	5,59	6000	3,67	700	560	23996BK.MB		498	632
		480	700	165	6	632,6	23,5	12,5	222	3800	0,23	2,9	4,31	8150	2,83	670	530		23096MB	503	677
480		700	165	6	632,6	23,5	12,5	208	3800	0,23	2,9	4,31	8150	2,83	670	530	23096K.MB	503		677	5
480		700	218	6	625,4	17,7	9,5	291	4900	0,3	2,25	3,34	11200	2,2	600	380		24096B.MB	503	677	5
480		700	218	6	625,4	17,7	9,5	289	4900	0,3	2,25	3,34	11200	2,2	600	380	24096BK30MB		503	677	5
480		790	248	7,5	688,3	23,5	12,5	508	6300	0,32	2,12	3,15	12700	2,07	630	360		23196MB	512	758	6
480		790	248	7,5	688,3	23,5	12,5	470	6300	0,32	2,12	3,15	12700	2,07	630	360	23196K.MB		512	758	6
480		790	308	7,5	669,9	17,7	9,5	791	8000	0,39	1,75	2,61	16600	1,71	560	220		24196BK30MB	512	758	6
480		870	310	7,5	734,8	23,5	12,5	830	8800	0,37	1,83	2,72	17000	1,79	600	260	23296MB		512	838	6
480		870	310	7,5	734,8	23,5	12,5	806	8800	0,37	1,83	2,72	17000	1,79	600	260		23296K.MB	512	838	6
500		500	670	128	5	619,3	23,5	12,5	132	2600	0,17	3,9	5,81	6300	3,81	670	530		239/500MB	518	652
		500	670	128	5	619,3	23,5	12,5	124	2600	0,17	3,9	5,81	6300	3,81	670	530	239/500K.MB		518	652
		500	720	167	6	653,5	23,5	12,5	233	3900	0,22	3,01	4,48	8500	2,94	670	530		230/500B.MB	523	697
	500	720	167	6	653,5	23,5	12,5	219	3900	0,22	3,01	4,48	8500	2,94	670	530	230/500BK.MB	523		697	5
	500	720	218	6	645,8	17,7	9,5	297	4900	0,29	2,32	3,45	11200	2,26	560	360		240/500B.MB	523	697	5
	500	830	264	7,5	720,9	23,5	12,5	588	7100	0,32	2,1	3,13	14300	2,06	600	340	231/500B.MB		532	798	6
	500	830	264	7,5	720,9	23,5	12,5	556	7100	0,32	2,1	3,13	14300	2,06	600	340		231/500BK.MB	532	798	6

Também podem ser fornecidas outras execuções, consulte-nos.



Rolamentos FAG autocompensadores de rolos

com furo cilíndrico e furo cônico

Os rolamentos podem atingir a durabilidade permanente, desde que $C_0/P_0 \geq 8$, vide pág. 41.

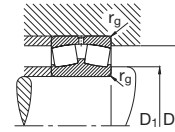
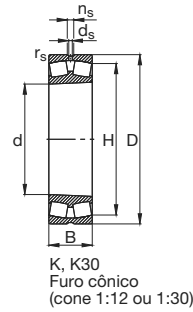
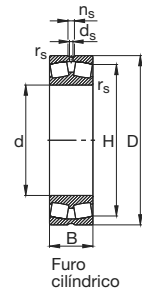

Eixo	Dimensão							Peso ≈ kg	Capacidade de carga · Fator						Limite de rotação rpm	Rotação de referência	Designação Rolamento FAG	Medida de montagem			
	d	D	B	r _s min	H ≈	n _s	d _s		din. C	e	F _a /F _r ≤ e Y	F _a /F _r > e Y	est. C ₀	Y ₀				D ₁ min mm	D ₂ máx mm	r _g máx	
500	500	830	325	7,5	701,8	17,7	9,5	727	8650	0,39	1,73	2,58	18300	1,69	530	200	241/500B.MB	532	798	6	
	500	830	325	7,5	701,8	17,7	9,5	717	8650	0,39	1,73	2,58	18300	1,69	530	200	241/500BK30MB	532	798	6	
530	530	710	136	5	656,5	23,5	12,5	160	2850	0,18	3,85	5,73	6800	3,76	630	500	239/530MB	548	692	4	
	530	710	136	5	656,5	23,5	12,5	146	2850	0,18	3,85	5,73	6800	3,76	630	500	239/530K.MB	548	692	4	
	530	780	185	6	703,7	23,5	12,5	321	4400	0,22	3,04	4,53	9500	2,97	600	480	230/530MB	553	757	5	
	530	780	185	6	703,7	23,5	12,5	291	4400	0,22	3,04	4,53	9500	2,97	600	480	230/530K.MB	553	757	5	
	530	780	250	6	691,9	17,7	9,5	415	6000	0,31	2,15	3,2	13700	2,1	530	340	240/530B.MB	553	757	5	
	530	870	272	7,5	757,3	23,5	12,5	643	7350	0,32	2,12	3,15	15300	2,07	560	320	231/530K.MB	562	838	6	
	530	870	335	7,5	739	17,7	9,5	1030	9500	0,38	1,77	2,64	20000	1,73	500	180	241/530BK30MB	562	838	6	
	560	560	750	140	5	693,4	23,5	12,5	186	3100	0,17	3,95	5,88	7650	3,86	600	450	239/560B.MB	578	732	4
560		750	140	5	693,4	23,5	12,5	169	3100	0,17	3,95	5,88	7650	3,86	600	450	239/560BK.MB	578	732	4	
560		820	195	6	741,5	23,5	12,5	358	5100	0,23	2,95	4,4	11000	2,89	560	450	230/560B.MB	583	797	5	
560		820	195	6	741,5	23,5	12,5	339	5100	0,23	2,95	4,4	11000	2,89	560	450	230/560BK.MB	583	797	5	
560		820	258	6	729,4	17,7	9,5	468	6400	0,31	2,2	3,27	14600	2,15	500	320	240/560B.MB	583	797	5	
560		920	280	7,5	800,2	23,5	12,5	760	8150	0,31	2,21	3,29	16600	2,16	530	300	231/560MB	592	888	6	
560		920	280	7,5	800,2	23,5	12,5	737	8150	0,31	2,21	3,29	16600	2,16	530	300	231/560K.MB	592	888	6	
560		920	355	7,5	785	23,5	12,5	1250	10600	0,38	1,77	2,64	22400	1,73	480	170	241/560BK30MB	592	888	6	
600		600	800	150	5	740,5	23,5	12,5	224	3450	0,17	3,95	5,88	8650	3,86	560	430	239/600B.MB	618	782	4
		600	800	150	5	740,5	23,5	12,5	210	3450	0,17	3,95	5,88	8650	3,86	560	430	239/600BK.MB	618	782	4
	600	870	200	6	791,9	23,5	12,5	409	5700	0,22	3,07	4,57	12500	3	530	400	230/600B.MB	623	847	5	
	600	870	200	6	791,9	23,5	12,5	388	5700	0,22	3,07	4,57	12500	3	530	400	230/600BK.MB	623	847	5	
	600	870	272	6	771,5	17,7	9,5	540	7100	0,31	2,21	3,29	16600	2,16	630	280	240/600B.MB	623	847	5	
	600	980	300	7,5	852,6	23,5	12,5	929	9000	0,31	2,2	3,27	19300	2,15	500	260	231/600MB	632	948	6	
	600	980	300	7,5	852,6	23,5	12,5	901	9000	0,31	2,2	3,27	19300	2,15	500	260	231/600K.MB	632	948	6	
	600	980	375	7,5	833	23,5	12,5	1180	11600	0,38	1,79	2,67	26000	1,75	450	150	241/600B.MB	632	948	6	
	600	980	375	7,5	833	23,5	12,5	1170	11600	0,38	1,79	2,67	26000	1,75	450	150	241/600BK30MB	632	948	6	
	630	630	850	165	6	784,5	23,5	12,5	292	4050	0,18	3,8	5,66	9800	3,72	530	400	239/630B.MB	653	827	5
630		850	165	6	784,5	23,5	12,5	283	4050	0,18	3,8	5,66	9800	3,72	530	400	239/630BK.MB	653	827	5	
630		920	212	7,5	834,3	23,5	12,5	514	6300	0,22	3,01	4,48	13700	2,94	500	380	230/630B.MB	658	892	6	
630		920	212	7,5	834,3	23,5	12,5	502	6300	0,22	3,01	4,48	13700	2,94	500	380	230/630BK.MB	658	892	6	
630		920	290	7,5	818,8	23,5	12,5	653	8000	0,31	2,21	3,29	19000	2,16	480	260	240/630B.MB	658	892	6	
630		920	290	7,5	818,8	23,5	12,5	641	8000	0,31	2,21	3,29	19000	2,16	480	260	240/630BK30MB	658	892	6	



Rolamentos FAG autocompensadores de rolos

com furo cilíndrico e furo cônico

Os rolamentos podem atingir a durabilidade permanente, desde que $C_0/P_0 \geq 8$, vide pág. 41.

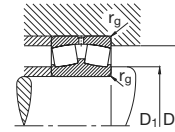
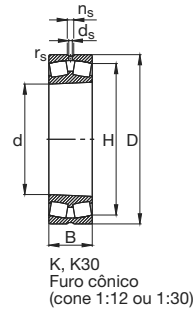
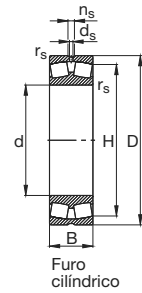

Eixo	Dimensão							Peso ≈ kg	Capacidade de carga · Fator						Limite de rotação rpm	Rotação de referência	Designação Rolamento FAG	Medida de montagem		
	d	D	B	rs min	H ≈	ns	ds		din. C	e	$F_a/F_r \leq e$ Y	$F_a/F_r > e$ Y	est. C ₀	Y ₀				D ₁ min mm	D ₂ máx	r _g máx
630	630	1030	400	7,5	872,1	23,5	12,5	1360	12900	0,38	1,78	2,65	29000	1,74	450	140	241/630BK30MB	662	998	6
	670	900	170	6	831,4	23,5	12,5	323	4300	0,17	3,95	5,88	10600	3,86	500	380	239/670B.MB	693	877	5
670	670	900	170	6	831,4	23,5	12,5	305	4300	0,17	3,95	5,88	10600	3,86	500	380	239/670BK.MB	693	877	5
	670	980	230	7,5	888,6	23,5	12,5	600	7200	0,22	3,01	4,48	16000	2,94	480	340	230/670B.MB	698	952	6
670	670	980	230	7,5	888,6	23,5	12,5	590	7200	0,22	3,01	4,48	16000	2,94	480	340	230/670BK.MB	698	952	6
	670	1090	412	7,5	929,4	23,5	12,5	2010	14000	0,37	1,83	2,72	31500	1,79	430	130	241/670BK30MB	702	1058	6
710	710	950	180	6	877,5	23,5	12,5	355	4800	0,18	3,85	5,73	12000	3,76	480	340	239/710MB	733	927	5
	710	950	180	6	877,5	23,5	12,5	336	4800	0,18	3,85	5,73	12000	3,76	480	340	239/710K.MB	733	927	5
710	710	1030	236	7,5	938,8	23,5	12,5	674	7650	0,22	3,07	4,57	17000	3	480	320	230/710B.MB	738	1002	6
	710	1030	236	7,5	938,8	23,5	12,5	650	7650	0,22	3,07	4,57	17000	3	480	320	230/710BK.MB	738	1002	6
710	710	1030	315	7,5	921,6	23,5	12,5	873	9500	0,3	2,26	3,37	22800	2,21	430	220	240/710BK30MB	738	1002	6
	710	1150	438	9,5	982	23,5	12,5	1830	15600	0,38	1,79	2,67	35500	1,75	400	120	241/710B.MB	750	1110	8
710	710	1150	438	9,5	982	23,5	12,5	1820	15600	0,38	1,79	2,67	35500	1,75	400	120	241/710BK30MB	750	1110	8
	750	1000	185	6	923,2	23,5	12,5	426	5200	0,17	3,95	5,88	12900	3,86	480	320	239/750MB	773	977	5
750	750	1000	185	6	923,2	23,5	12,5	394	5200	0,17	3,95	5,88	12900	3,86	480	320	239/750K.MB	773	977	5
	750	1090	250	7,5	990,9	23,5	12,5	806	8500	0,22	3,01	4,48	19000	2,94	450	300	230/750MB	778	1062	6
750	750	1090	250	7,5	990,9	23,5	12,5	792	8500	0,22	3,01	4,48	19000	2,94	450	300	230/750K.MB	778	1062	6
	750	1090	335	7,5	976,1	23,5	12,5	1070	10800	0,3	2,26	3,37	26000	2,21	400	200	240/750BK30MB	778	1062	6
800	800	1060	195	6	983,7	23,5	12,5	506	5850	0,17	4,05	6,04	15000	3,96	450	300	239/800B.MB	823	1037	5
	800	1060	195	6	983,7	23,5	12,5	490	5850	0,17	4,05	6,04	15000	3,96	450	300	239/800BK.MB	823	1037	5
800	800	1150	258	7,5	1050,8	23,5	12,5	899	9300	0,22	3,07	4,57	21200	3	430	280	230/800MB	828	1122	6
	800	1150	258	7,5	1050,8	23,5	12,5	861	9300	0,22	3,07	4,57	21200	3	430	280	230/800K.MB	828	1122	6
800	800	1150	345	7,5	1034,1	23,5	12,5	1200	11600	0,29	2,33	3,47	28500	2,28	360	190	240/800B.MB	828	1122	6
	850	1120	200	6	1039,8	23,5	12,5	579	6300	0,16	4,11	6,12	16300	4,02	430	280	239/850MB	873	1097	5
850	850	1120	200	6	1039,8	23,5	12,5	554	6300	0,16	4,11	6,12	16300	4,02	430	280	239/850K.MB	873	1097	5
	850	1220	365	7,5	1092,9	23,5	12,5	1420	12900	0,29	2,33	3,47	32000	2,28	480	170	240/850BK30MB	878	1192	6
900	900	1180	206	6	1098,8	23,5	12,5	653	6550	0,16	4,28	6,37	17300	4,19	400	260	239/900MB	923	1157	5
	900	1180	206	6	1098,8	23,5	12,5	641	6550	0,16	4,28	6,37	17300	4,19	400	260	239/900K.MB	923	1157	5



Rolamentos FAG autocompensadores de rolos com bucha de fixação

Os rolamentos podem atingir a durabilidade permanente, desde que $C_0/P_0 \geq 8$, vide pág. 41.

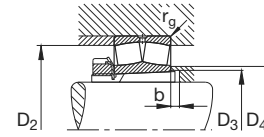
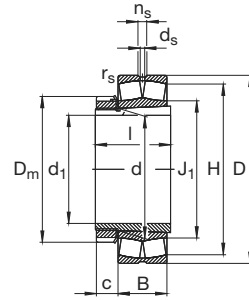

Eixo	Dimensão													Peso		Capacidade de carga · Fator						Limite de Rotação de referência		Designação Rolamento FAG	Medida de montagem				
	d	d ₁	D	B	r _s min	H ≈	J ₁ ≈	n _s	d _s	D _m	l	c ≈	≈ Rolamento kg	Bucha de fixação	din. C	e	F _a /F _r ≤ e Y	F _a /F _r > e Y	est. C ₀	Y ₀	rpm	rpm	Rolamento FAG		Bucha de fixação FAG	D ₂ máx mm	D ₃ min	D ₄ máx	b min
20	25	20	52	18	1	44,5	31,3	4,8	3,2	38	29	9	0,175	0,075	43	0,34	1,98	2,94	45	1,93	17000	11000	22205EK	H305	46,4	28	31	5	1
25	30	25	62	20	1	53,7	37,9	4,8	3,2	45	31	9	0,269	0,1	58,5	0,31	2,15	3,2	62	2,1	13000	9500	22206EK	H306	56,4	33	37	5	1
30	35	30	72	23	1,1	62,5	43,8	4,8	3,2	52	35	10	0,425	0,147	78	0,31	2,16	3,22	83	2,12	11000	8500	22207EK	H307	65	39	43	5	1
	35	30	80	21	1,5	66,5	47,4			52	35	10	0,496	0,147	71	0,26	2,55	3,8	73,5	2,5	9500	8000	21307EK.TVPB	H307	71	39	47	8	1,5
35	40	35	80	23	1,1	70,3	48,6	4,8	3,2	58	36	11	0,517	0,185	88	0,28	2,41	3,59	95	2,35	10000	7500	22208EK	H308	73	44	48	5	1
	40	35	90	23	1,5	75,5	53,7			58	36	11	0,696	0,185	91,5	0,26	2,62	3,9	100	2,56	8000	7000	21308EK.TVPB	H308	81	44	53	5	1,5
	40	35	90	33	1,5	76	52,4	4,8	3,2	58	46	11	1,03	0,222	129	0,36	1,86	2,77	143	1,82	7500	7000	22308EK	H2308	81	45	52	5	1,5
40	45	40	85	23	1,1	75,5	54,8	4,8	3,2	65	39	12	0,577	0,246	93	0,26	2,62	3,9	106	2,56	10000	6700	22209EK	H309	78	50	54	8	1
	45	40	100	25	1,5	84	60			65	39	12	0,934	0,246	108	0,26	2,62	3,9	120	2,56	7500	6700	21309EK.TVPB	H309	91	50	59	5	1,5
	45	40	100	36	1,5	84,7	59	6,5	3,2	65	50	12	1,36	0,283	156	0,36	1,9	2,83	176	1,86	6700	6300	22309EK	H2309	91	50	58	5	1,5
45	50	45	90	23	1,1	80,8	59,8	4,8	3,2	70	42	13	0,608	0,301	98	0,24	2,81	4,19	114	2,75	9500	6000	22210EK	H310	83	55	59	10	1
	50	45	110	27	2	92,3	66,7			70	42	13	1,19	0,301	122	0,24	2,79	4,15	137	2,73	6700	6300	21310EK.TVPB	H310	99	55	66	5	2
	50	45	110	40	2	92,5	63	6,5	3,2	70	55	13	1,86	0,353	190	0,36	1,86	2,77	216	1,82	6000	6000	22310EK	H2310	99	56	63	5	2
50	55	50	100	25	1,5	89,8	67,3	4,8	3,2	75	45	13	0,825	0,35	120	0,23	2,92	4,35	146	2,86	8500	5600	22211EK	H311	91	60	67	10	1,5
	55	50	120	29	2	101,1	73			75	45	13	1,53	0,35	146	0,24	2,76	4,11	166	2,7	6000	5600	21311EK.TVPB	H311	109	60	72	6	2
	55	50	120	43	2	101,4	68,9	6,5	3,2	75	59	13	2,22	0,426	224	0,36	1,89	2,81	255	1,84	5600	5600	22311EK	H2311	109	61	67	6	2
	55	50	120	43	2	101,4	68,9	6,5	3,2	75	59	13	2,22	0,426	224	0,36	1,89	2,81	255	1,84	5600	5600	22311EK.T41A	H2311	109	61	67	6	2
55	60	55	110	28	1,5	98,5	71,4	6,5	3,2	80	47	13	1,09	0,373	143	0,24	2,84	4,23	166	2,78	7500	5300	22212EK	H312	101	65	71	8	1,5
	60	55	130	31	2,1	109,8	79,4			80	47	13	1,9	0,373	166	0,24	2,87	4,27	193	2,8	5600	5300	21312EK.TVPB	H312	118	65	79	5	2,1
	60	55	130	46	2,1	110,1	74,8	6,5	3,2	80	62	13	2,83	0,533	260	0,35	1,91	2,85	300	1,87	5000	5000	22312EK	H2312	118	66	74	5	2,1
	60	55	130	46	2,1	110,1	74,8	6,5	3,2	80	62	13	2,83	0,533	260	0,35	1,91	2,85	300	1,87	5000	5000	22312EK.T41A	H2312	118	66	74	5	2,1
60	65	60	120	31	1,5	107,3	79,1	6,5	3,2	85	50	14	1,52	0,452	173	0,24	2,81	4,19	208	2,75	6700	5000	22213EK	H313	111	70	79	8	1,5
	65	60	140	33	2,1	118,4	85,6			85	50	14	2,39	0,452	196	0,24	2,84	4,23	228	2,78	5300	5000	21313EK.TVPB	H313	128	70	85	5	2,1
	65	60	140	48	2,1	119,3	83,2	9,5	4,8	85	65	14	3,49	0,553	290	0,34	2	2,98	355	1,96	4800	4500	22313EK	H2313	128	72	83	5	2,1
	65	60	140	48	2,1	119,3	83,2	9,5	4,8	85	65	14	3,49	0,553	290	0,34	2	2,98	355	1,96	4800	4500	22313EK.T41A	H2313	128	72	83	5	2,1



Rolamentos FAG autocompensadores de rolos com bucha de fixação

Os rolamentos podem atingir a durabilidade permanente, desde que $C_0/P_0 \geq 8$, vide pág. 41.

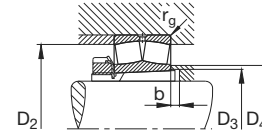
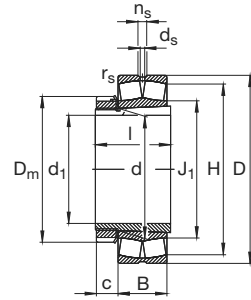

Eixo	Dimensão													Peso		Capacidade de carga · Fator						Limite de Rotação de referência		Designação		Medida de montagem						
	d	d ₁	D	B	r _s min	H ≈	J ₁ ≈	n _s	d _s	D _m	l	c	≈	≈	Bucha de fixação	kg	Bucha de fixação	kg	din. C	e	F _a /F _r ≤ e Y	F _a /F _r > e Y	est. C ₀	Y ₀	rpm	rpm	Rolamento FAG	Bucha de fixação FAG	D ₂ máx mm	D ₃ min	D ₄ máx	b min
60	70	60	125	31	1,5	112,5	84,4	6,5	3,2	92	52	14			1,61	0,723		180	0,23	2,95	4,4	228	2,89	6300	4800	22214EK	H314	116	75	84	11	1,5
	70	60	150	35	2,1	126,8	92,2			92	52	14			2,91	0,723		220	0,23	2,92	4,35	265	2,86	5000	4800	21314EK.TVPB	H314	138	75	92	6	2,1
	70	60	150	51	2,1	128	86,7	9,5	4,8	92	68	14			4,12	0,895		325	0,34	2	2,98	375	1,96	4500	4300	22314EK	H2314	138	77	86	5	2,1
	70	60	150	51	2,1	128	86,7	9,5	4,8	92	68	14			4,12	0,895		325	0,34	2	2,98	375	1,96	4500	4300	22314EK.T41A	H2314	138	77	86	5	2,1
65	75	65	130	31	1,5	117,7	89,8	6,5	3,2	98	55	15			1,68	0,826		183	0,22	3,1	4,62	236	3,03	6300	4500	22215EK	H315	121	80	89	12	1,5
	75	65	160	37	2,1	135,3	98,9			98	55	15			3,5	0,826		250	0,23	2,95	4,4	305	2,89	4800	4500	21315EK.TVPB	H315	148	80	98	5	2,1
	75	65	160	55	2,1	136,3	92,5	9,5	4,8	98	73	15			5,06	1,16		375	0,34	1,99	2,96	440	1,94	4300	3800	22315EK	H2315	148	82	92	5	2,1
	75	65	160	55	2,1	136,3	92,5	9,5	4,8	98	73	15			5,06	1,16		375	0,34	1,99	2,96	440	1,94	4300	3800	22315EK.T41A	H2315	148	82	92	5	2,1
70	80	70	140	33	2	126,8	94,8	6,5	3,2	105	59	17			2,08	1,03		212	0,22	3,14	4,67	270	3,07	5600	4300	22216EK	H316	129	85	94	12	2
	80	70	170	39	2,1	143,6	105,4			105	59	17			4,17	1,03		275	0,23	2,92	4,35	340	2,86	4500	4000	21316EK.TVPB	H316	158	85	105	5	2,1
	80	70	170	58	2,1	145,1	98,3	9,5	4,8	105	78	17			6,05	1,27		415	0,34	1,99	2,96	500	1,94	4300	3600	22316EK	H2316	158	88	98	5	2,1
	80	70	170	58	2,1	145,1	98,3	9,5	4,8	105	78	17			6,05	1,27		415	0,34	1,99	2,96	500	1,94	4300	3600	22316EK.T41A	H2316	158	88	98	5	2,1
75	85	75	150	36	2	135,4	99,8	6,5	3,2	110	63	18			2,59	1,16		260	0,22	3,04	4,53	325	2,97	5300	4000	22217EK	H317	139	91	99	12	2
	85	75	180	41	3	152,5	111,3			110	63	18			4,87	1,16		305	0,22	3,01	4,48	375	2,94	4300	3800	21317EK.TVPB	H317	166	91	111	6	2,5
	85	75	180	60	3	154,2	104,4	9,5	4,8	110	82	18			7,06	1,55		455	0,33	2,04	3,04	540	2	4000	3200	22317EK	H2317	166	94	104	6	2,5
	85	75	180	60	3	154,2	104,4	9,5	4,8	110	82	18			7,06	1,55		455	0,33	2,04	3,04	540	2	4000	3200	22317EK.T41A	H2317	166	94	104	6	2,5
80	90	80	160	40	2	143,9	106,1	6,5	3,2	120	65	18			3,35	1,39		285	0,23	2,9	4,31	360	2,83	4800	3800	22218EK	H318	149	96	106	10	2
	90	80	160	52,4	2	139,9		6,5	3,2	120	86	18			4,34	1,69		375	0,31	2,2	3,27	510	2,15	4300	2800	23218EASK.M	H2318	149	100	107	18	2
	90	80	160	52,4	2	139,9	104,1	6,5	3,2	120	86	18			4,08	1,69		375	0,31	2,2	3,27	510	2,15	4300	2800	23218ESK.TVPB	H2318	149	100	104	18	2
	90	80	190	43	3	161,1	117,8			120	65	18			5,66	1,39		335	0,22	3,01	4,48	415	2,94	4300	3600	21318EK.TVPB	H318	176	96	117	6	2,5
	90	80	190	64	3	162,5	110,2	12,2	6,3	120	86	18			8,33	1,69		510	0,33	2,03	3,02	620	1,98	3600	3000	22318EK	H2318	176	100	110	6	2,5
90	80	190	64	3	162,5	110,2	12,2	6,3	120	86	18			8,33	1,69		510	0,33	2,03	3,02	620	1,98	3600	3000	22318EK.T41A	H2318	176	100	110	6	2,5	
85	95	85	170	43	2,1	152,7	112,6	9,5	4,8	125	68	19			4,04	1,51		315	0,24	2,87	4,27	400	2,8	4500	3600	22219EK	H319	158	102	112	9	2,1
	95	85	200	45	3	169,5	124,3			125	68	19			6,53	1,51		360	0,22	3,04	4,53	450	2,97	4000	3400	21319EK.TVPB	H319	186	102	124	7	2,5
	95	85	200	67	3	171,2	116	12,2	6,3	125	90	19			9,46	2,06		560	0,33	2,03	3,02	680	1,98	3000	2800	22319EK	H2319	186	105	115	7	2,5
	95	85	200	67	3	171,2	116	12,2	6,3	125	90	19			9,46	2,06		560	0,33	2,03	3,02	680	1,98	3000	2800	22319EK.T41A	H2319	186	105	115	7	2,5
90	100	90	165	52	2	146,3		6,5	3,2	130	76	20			4,23	1,78		375	0,28	2,37	3,53	560	2,32	4300	3000	23120EASK.M	H3120	154	107	115	7	2
	100	90	165	52	2	146,3	114	6,5	3,2	130	76	20			4,06	1,78		375	0,28	2,37	3,53	560	2,32	4300	3000	23120ESK.TVPB	H3120	154	107	113	7	2
	100	90	180	46	2,1	161,4	119	9,5	4,8	130	71	20			4,91	1,73		360	0,24	2,84	4,23	465	2,78	4300	3400	22220EK	H320	168	108	118	8	2,1



Rolamentos FAG autocompensadores de rolos com bucha de fixação

Os rolamentos podem atingir a durabilidade permanente, desde que $C_0/P_0 \geq 8$, vide pág. 41.

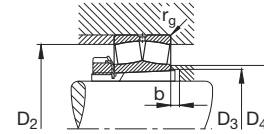
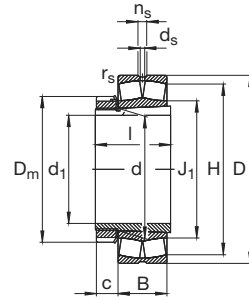

Eixo	Dimensão												Peso		Capacidade de carga · Fator						Limite de Rotação de referência		Designação		Medida de montagem							
	d	d ₁	D	B	r _s min	H ≈	J ₁ ≈	n _s	d _s	D _m	l	c	≈	≈	Bucha de fixação	kg	kg	din. C	e	F _a /F _r ≤ e Y	F _a /F _r > e Y	est. C ₀	Y ₀	rpm	rpm	Rolamento FAG	Bucha de fixação FAG	D ₂ máx mm	D ₃ min	D ₄ máx	b min	r ₉ máx
90	100	90	180	60,3	2,1	156,7		9,5	4,8	130	97	20				6,25	2,17	465	0,31	2,15	3,2	655	2,1	3600	2400	23220EASK.M	H2320	168	110	120	19	2,1
	100	90	180	60,3	2,1	156,7	116,7	9,5	4,8	130	97	20				6,13	2,17	465	0,31	2,15	3,2	655	2,1	3600	2400	23220ESK.TVPB	H2320	168	110	116	19	2,1
	100	90	215	47	3	182	131,9			130	71	20				8,08	1,73	425	0,22	3,14	4,67	530	3,07	3600	3200	21320EK.TVPB	H320	201	108	131	7	2,5
	100	90	215	73	3	183,3	124	12,2	6,3	130	97	20				12,7	2,17	655	0,34	2	2,98	815	1,96	3000	2600	22320EDK	H2320	201	110	124	7	2,5
100	90	215	73	3	183,3	124	12,2	6,3	130	97	20				12,7	2,17	655	0,34	2	2,98	815	1,96	3000	2600	22320EDK.T41A	H2320	201	110	124	7	2,5	
100	110	100	180	56	2	159,9		9,5	4,8	145	81	21				5,1	2,23	440	0,28	2,41	3,59	670	2,35	4000	2600	23122EASK.M	H3122	169	117	127	7	2
	110	100	180	56	2	159,9	124,7	9,5	4,8	145	81	21				4,95	2,23	440	0,28	2,41	3,59	670	2,35	4000	2600	23122ESK.TVPB	H3122	169	117	124	7	2
	110	100	200	53	2,1	178,7	129,4	9,5	4,8	145	77	21				6,82	2,16	455	0,25	2,71	4,04	585	2,65	4000	3000	22222EK	H322	188	118	129	6	2,1
	110	100	200	69,8	2,1	172,7		9,5	4,8	145	105	21				9,32	2,74	600	0,33	2,06	3,06	850	2,01	3000	2200	23222EASK.M	H2322	188	121	130	17	2,1
	110	100	200	69,8	2,1	172,7	129,1	9,5	4,8	145	105	21				8,82	2,74	600	0,33	2,06	3,06	850	2,01	3000	2200	23222ESK.TVPB	H2322	188	121	129	17	2,1
	110	100	240	50	3	202,5	146,4			145	77	21				10,9	2,16	510	0,21	3,24	4,82	640	3,16	3000	2800	21322EK.TVPB	H322	226	118	146	9	2,5
	110	100	240	80	3	204,9	143	15	8	145	105	21				17,4	2,74	800	0,33	2,07	3,09	1060	2,03	2600	2200	22322EDK	H2322	226	121	135	7	2,5
	110	100	240	80	3	204,9	143	15	8	145	105	21				17,4	2,74	800	0,33	2,07	3,09	1060	2,03	2600	2200	22322EDK.T41A	H2322	226	121	135	7	2,5
110	120	110	180	46	2	164,7		6,5	3,2	145	72	22				4,09	1,95	360	0,22	3,04	4,53	570	2,97	4300	3000	23024EASK.M	H3024	171,2	127	133	7	2
	120	110	180	46	2	164,7	133,1	6,5	3,2	145	72	22				3,67	1,95	360	0,22	3,04	4,53	570	2,97	4300	3000	23024ESK.TVPB	H3024	171,2	127	133	7	2
	120	110	200	62	2	177,3		9,5	4,8	155	88	22				7,57	2,61	530	0,28	2,39	3,56	780	2,34	3400	2400	23124EASK.M	H3124	189	128	139	7	2
	120	110	200	62	2	177,3	136,2	9,5	4,8	155	88	22				7,06	2,61	530	0,28	2,39	3,56	780	2,34	3400	2400	23124ESK.TVPB	H3124	189	128	136	7	2
	120	110	215	58	2,1	191,9	141,8	12,2	6,3	155	88	22				8,84	2,61	540	0,25	2,71	4,04	720	2,65	3400	2800	22224EK	H3124	203	128	141	11	2,1
	120	110	215	76	2,1	185,5		9,5	4,8	155	112	22				11,4	3,18	680	0,33	2,03	3,02	1000	1,98	2800	1900	23224EASK.M	H2324	203	131	141	17	2
	120	110	215	76	2,1	185,5	139,1	9,5	4,8	155	112	22				11,1	3,18	680	0,33	2,03	3,02	1000	1,98	2800	1900	23224ESK.TVPB	H2324	203	131	139	17	2
	120	110	260	86	3	222,4	150,7	15	8	155	112	22				22,1	3,18	900	0,33	2,06	3,06	1140	2,01	2600	2000	22324EDK	H2324	246	131	150	7	2,5
	120	110	260	86	3	222,4	150,7	15	8	155	112	22				22,1	3,18	900	0,33	2,06	3,06	1140	2,01	2600	2000	22324EDK.T41A	H2324	246	131	150	7	2,5
	115	130	115	200	52	2	182,3		9,5	4,8	155	80	23				5,7	2,9	455	0,23	2,95	4,4	720	2,89	3600	2600	23026EASK.M	H3026	191,2	137	146	8
130		115	200	52	2	182,3	145,9	9,5	4,8	155	80	23				5,42	2,9	455	0,23	2,95	4,4	720	2,89	3600	2600	23026ESK.TVPB	H3026	191,2	137	145	8	2
130		115	210	64	2	187,3		9,5	4,8	165	92	23				8,1	3,63	570	0,28	2,45	3,64	865	2,39	3000	2200	23126EASK.M	H3126	199	138	149	8	2
130		115	210	64	2	187,3	146	9,5	4,8	165	92	23				7,82	3,63	570	0,28	2,45	3,64	865	2,39	3000	2200	23126ESK.TVPB	H3126	199	138	145	8	2
130		115	230	64	3	205,1	151,7	12,2	6,3	165	92	23				10,9	3,63	630	0,26	2,62	3,9	880	2,56	3000	2600	22226EK	H3126	216	138	151	8	2,5
130		115	230	80	3	199,3		9,5	4,8	165	121	23				13,6	4,9	765	0,33	2,07	3,09	1140	2,03	2600	1800	23226EASK.M	H2326	216	142	152	21	2,5
130		115	230	80	3	199,3	150	9,5	4,8	165	121	23				12,6	4,9	765	0,33	2,07	3,09	1140	2,03	2600	1800	23226ESK.TVPB	H2326	216	142	150	21	2,5
130		115	280	93	4	240	162,2	17,7	9,5	165	121	23				27,4	4,9	1040	0,33	2,06	3,06	1340	2,01	2400	1900	22326EDK	H2326	263	142	162	8	3
130		115	280	93	4	240	162,2	17,7	9,5	165	121	23				27,4	4,9	1040	0,33	2,06	3,06	1340	2,01	2400	1900	22326EDK.T41A	H2326	263	142	162	8	3
125		140	125	210	53	2	192,3		9,5	4,8	165	82	24				6	3,25	480	0,22	3,07	4,57	780	3	3600	2400	23028EASK.M	H3028	201,2	147	155	8
	140	125	210	53	2	192,3	155,4	9,5	4,8	165	82	24				5,81	3,25	480	0,22	3,07	4,57	780	3	3600	2400	23028ESK.TVPB	H3028	201,2	147	155	8	2



Rolamentos FAG autocompensadores de rolos com bucha de fixação

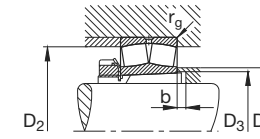
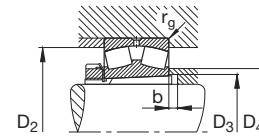
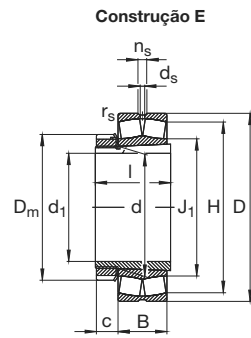
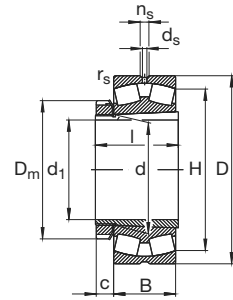

Os rolamentos podem atingir a durabilidade permanente, desde que $C_0/P_0 \geq 8$, vide pág. 41.

Eixo	Dimensão													Peso		Capacidade de carga · Fator						Limite de Rotação de referência		Designação		Medida de montagem				
	d	d ₁	D	B	r _s min	H ≈	J ₁ ≈	n _s	d _s	D _m	l	c ≈	≈ Rola- mento kg	Bucha de fixação kg	din. C	F _a /F _r e	F _a /F _r ≤ e Y	F _a /F _r > e Y	est. C ₀	Y ₀	rpm	rpm	Rolamento FAG	Bucha de fixação*) FAG	D ₂ máx mm	D ₃ min	D ₄ máx	b min	r _g máx	
125	140	125	225	68	2,1	200,9		9,5	4,8	180	97	24	9,66	4,33	640	0,27	2,49	3,71	1000	2,43	2800	1900	23128EASK.M	H3128	213	149	159	8	2,1	
	140	125	225	68	2,1	200,9	157,1	9,5	4,8	180	97	24	9,46	4,33	640	0,27	2,49	3,71	1000	2,43	2800	1900	23128ESK.TVPB	H3128	213	149	157	8	2,1	
	140	125	250	68	3	223,4	164,9	12,2	6,3	180	97	24	13,7	4,33	735	0,25	2,67	3,97	1020	2,61	2400	2400	22228EK	H3128	236	149	164	8	2,5	
	140	125	250	88	3	215,9		12,2	6,3	180	131	24	17,6	5,94	915	0,33	2,04	3,04	1370	2	2400	1600	23228EASK.M	H2328	236	152	162	22	2,5	
	140	125	250	88	3	215,9	162	12,2	6,3	180	131	24	17,1	5,94	915	0,33	2,04	3,04	1370	2	2400	1600	23228ESK.TVPB	H2328	236	152	162	22	2,5	
	140	125	300	102	4	255,7	173,4	17,7	9,5	180	131	24	34,4	5,94	1220	0,34	2	2,98	1600	1,96	2200	1700	22328EDK	H2328	283	152	169	8	3	
	140	125	300	102	4	255,7	173,4	17,7	9,5	180	131	24	34,4	5,94	1220	0,34	2	2,98	1600	1,96	2200	1700	22328EDK.T41A	H2328	283	152	169	8	3	
135	150	135	225	56	2,1	206,3		9,5	4,8	180	87	26	7,33	3,98	530	0,22	3,1	4,62	865	3,03	3400	2200	23030EASK.M	H3030	214,8	158	166	8	2,1	
	150	135	225	56	2,1	206,3	166,6	9,5	4,8	180	87	26	7,29	3,98	530	0,22	3,1	4,62	865	3,03	3400	2200	23030ESK.TVPB	H3030	214,8	158	166	8	2,1	
	150	135	250	80	2,1	220,8		12,2	6,3	195	111	26	15,8	5,49	850	0,29	2,32	3,45	1320	2,26	2600	1700	23130EASK.M	H3130	238	160	170	8	2,1	
	150	135	250	80	2,1	220,8	170,1	12,2	6,3	195	111	26	14,5	5,49	850	0,29	2,32	3,45	1320	2,26	2600	1700	23130ESK.TVPB	H3130	238	160	170	8	2,1	
	150	135	270	73	3	240,8	177,9	15	8	195	111	26	17,8	5,49	850	0,25	2,69	4	1200	2,63	2600	2000	22230EK	H3130	256	160	177	15	2,5	
	150	135	270	96	3	232,6		12,2	6,3	195	139	26	22,9	6,71	1080	0,33	2,02	3	1630	1,97	2200	1400	23230EASK.M	H2330	256	163	174	20	2,5	
	150	135	270	96	3	232,6	174	12,2	6,3	195	139	26	22,3	6,71	1080	0,33	2,02	3	1630	1,97	2200	1400	23230ESK.TVPB	H2330	256	163	174	20	2,5	
	150	135	320	108	4	273,2	185,3	17,7	9,5	195	139	26	41,2	6,71	1370	0,33	2,02	3	1830	1,97	2000	1500	22330EDK	H2330	303	163	185	8	3	
		150	135	320	108	4	273,2	185,3	17,7	9,5	195	139	26	41,2	6,71	1370	0,33	2,02	3	1830	1,97	2000	1500	22330EDK.T41A	H2330	303	163	185	8	3
	140	160	140	240	60	2,1	219,9		12,2	6,3	190	93	28	9,4	5,33	600	0,22	3,1	4,62	1000	3,03	2800	2000	23032EASK.M	H3032	229,8	168	177	8	2,1
160		140	240	60	2,1	219,9	177	12,2	6,3	190	93	28	8,67	5,33	600	0,22	3,1	4,62	1000	3,03	2800	2000	23032ESK.TVPB	H3032	229,8	168	177	8	2,1	
160		140	270	86	2,1	238,3		15	8	210	119	28	18,6	7,57	980	0,29	2,32	3,45	1530	2,26	2400	1600	23132EASK.M	H3132	258	170	183	8	2,1	
160		140	270	86	2,1	238,3	183,2	15	8	210	119	28	18,4	7,57	980	0,29	2,32	3,45	1530	2,26	2400	1600	23132ESK.TVPB	H3132	258	170	183	8	2,1	
160		140	290	80	3	258,3	190,9	15	8	210	119	28	22,4	7,57	965	0,26	2,64	3,93	1370	2,58	2600	1900	22232EK	H3132	276	170	190	14	2,5	
160		140	290	104	3	249,3		15	8	210	147	28	28,5	9,65	1220	0,34	2	2,98	1900	1,96	2200	1300	23232EASK.M	H2332	276	174	186	18	2,5	
160		140	290	104	3	249,3	186,7	15	8	210	147	28	27,7	9,65	1220	0,34	2	2,98	1900	1,96	2200	1300	23232ESK.TVPB	H2332	276	174	186	18	2,5	
160		140	340	114	4	288,3		17,7	9,5	210	147	28	50,1	9,65	1430	0,37	1,8	2,69	1900	1,76	2000	1500	22332K.MB	H2332	323	174	191	8	3	
150		170	150	260	67	2,1	237,2		12,2	6,3	200	101	29	12	6,08	735	0,23	2,98	4,44	1200	2,92	2600	1900	23034EASK.M	H3034	249,8	179	190	8	2,1
		170	150	260	67	2,1	237,2	189,8	12,2	6,3	200	101	29	11,9	6,08	735	0,23	2,98	4,44	1200	2,92	2600	1900	23034ESK.TVPB	H3034	249,8	179	189	8	2,1
	170	150	260	90	2,1	228,8		9,5	4,8	200	130	29	16,5	7,07	850	0,34	2	2,97	1560	1,95	2000	1500	24034BSK30MB	H24034	249,8	174	188	14	2,1	
	170	150	280	88	2,1	248,1		15	8	220	122	29	19,5	8,87	1020	0,28	2,37	3,53	1660	2,32	2400	1500	23134EASK.M	H3134	268	180	193	8	2,1	
	170	150	280	88	2,1	248,1	193,4	15	8	220	122	29	19,9	8,87	1020	0,28	2,37	3,53	1660	2,32	2400	1500	23134ESK.TVPB	H3134	268	180	193	8	2,1	
	170	150	310	86	4	275,4	199,8	17,7	9,5	220	122	29	27,1	8,87	1100	0,26	2,6	3,87	1530	2,54	2400	1800	22234EK	H3134	293	180	199	10	3	
	170	150	310	110	4	267,4		15	8	220	154	29	34,6	10,2	1370	0,33	2,03	3,02	2120	1,98	2000	1200	23234EASK.M	H2334	293	185	199	18	3	
	170	150	310	110	4	267,4	199,8	15	8	220	154	29	33,1	10,2	1370	0,33	2,03	3,02	2120	1,98	2000	1200	23234ESK.TVPB	H2334	293	185	199	18	3	
	170	150	360	120	4	304,1		17,7	9,5	220	154	29	56,9	10,2	1600	0,37	1,83	2,72	2120	1,79	1800	1400	22334K.MB	H2334	343	185	204	8	3	

*) Designação para pedidos, vide a tabela de medidas das buchas de fixação. Também podem ser fornecidas outras execuções, consulte-nos.



Rolamentos FAG autocompensadores de rolos com bucha de fixação

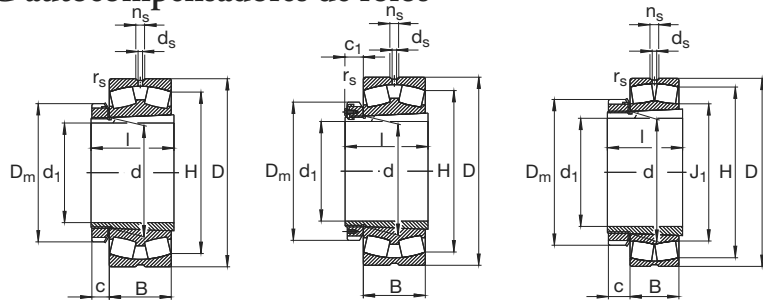

Os rolamentos podem atingir a durabilidade permanente, desde que $C_0/P_0 \geq 8$, vide pág. 41.

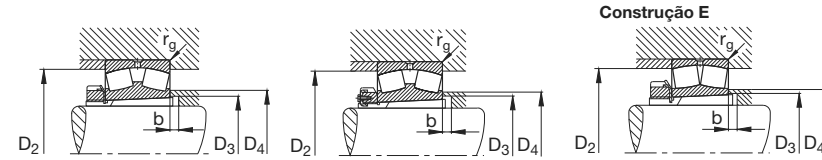

Eixo	Dimensão												Peso		Capacidade de carga · Fator						Limite de Rotação de referência		Designação		Medida de montagem				
	d	d ₁	D	B	r _s min	H	J ₁	n _s	d _s	D _m	l	c	≈ Rola- mento kg	Bucha de fixação	din. C	e	F _a /F _r ≤ e Y	F _a /F _r > e Y	est. C ₀	Y ₀	rpm	Rolamento FAG	Bucha de fixação*) FAG	D ₂ máx mm	D ₃ min	D ₄ máx	b min	r _g máx	
160	180	160	250	52	2	230,9		9,5	4,8	210	87	30	7,76	6,25	440	0,2	3,42	5,09	850	3,34	2200	1900	23936SK.MB	H3936	241,2	188	198	8	2
	180	160	280	74	2,1	254,3		15	8	210	109	30	16	7,01	865	0,23	2,9	4,31	1430	2,83	2600	1800	23036EASK.M	H3036	269,8	189	201	8	2,1
	180	160	280	74	2,1	254,3	201,8	15	8	210	109	30	15,6	7,01	865	0,23	2,9	4,31	1430	2,83	2600	1800	23036ESK.TVPB	H3036	269,8	189	201	8	2,1
	180	160	300	96	3	264,8		15	8	230	131	30	25,4	9,46	1200	0,29	2,32	3,45	1930	2,26	2200	1400	23136EASK.M	H3136	286	180	204	8	2,5
	180	160	300	96	3	264,8	204,1	15	8	230	131	30	25,9	9,46	1200	0,29	2,32	3,45	1930	2,26	2200	1400	23136ESK.TVPB	H3136	286	191	204	8	2,5
	180	160	320	86	4	285,9	211,3	17,7	9,5	230	131	30	28,5	9,46	1140	0,25	2,71	4,04	1630	2,65	2400	1700	22236EK	H3136	303	191	211	18	3
	180	160	320	112	4	277,6		15	8	230	161	30	37	12	1430	0,33	2,07	3,09	2320	2,03	2000	1100	23236EAK.M	H2336	303	195	210	22	3
	180	160	320	112	4	277,6	210,6	15	8	230	161	30	36	12	1430	0,33	2,07	3,09	2320	2,03	2000	1100	23236EK.TVPB	H2336	303	195	210	22	3
	180	160	380	126	4	323,4		23,5	9,5	230	161	30	66,7	12	1760	0,37	1,83	2,72	2360	1,79	1500	1300	22336K.MB	H2336	363	195	217	8	3
170	190	170	290	75	2,1	264,4		15	8	220	112	31	17,7	7,66	915	0,23	2,98	4,44	1530	2,92	2400	1700	23038EASK.M	H3038	279,8	199	211	9	2,1
	190	170	290	75	2,1	264,4	211,9	15	8	220	112	31	16,3	7,66	915	0,23	2,98	4,44	1530	2,92	2400	1700	23038ESK.TVPB	H3038	279,8	199	211	9	2,1
	190	170	290	100	2,1	254,9		9,5	4,8	220	143	31	23,3	8,82	1040	0,34	2	2,98	1960	1,96	1700	1300	24038BSK30MB	H24038	279,8	194	210	15	2,1
	190	170	320	104	3	281,6		15	8	240	141	31	32,4	10,8	1340	0,3	2,28	3,39	2200	2,23	2000	1300	23138EAK.M	H3138	306	202	216	9	2,5
	190	170	320	104	3	281,6	217	15	8	240	141	31	30,3	10,8	1340	0,3	2,28	3,39	2200	2,23	2000	1300	23138EK.TVPB	H3138	306	202	216	9	2,5
	190	170	340	92	4	296,2		17,7	9,5	240	141	31	36,2	10,8	1200	0,28	2,39	3,56	1830	2,34	1800	1600	22238K.MB	H3138	323	202	223	21	3
	190	170	340	120	4	291,1		17,7	9,5	240	169	31	46	12,7	1560	0,36	1,86	2,77	2600	1,82	1700	1000	23238BK.MB	H2338	323	206	222	21	3
	190	170	400	132	5	338,2		23,5	12,5	240	169	31	77,3	12,7	1860	0,37	1,83	2,72	2500	1,79	1500	1200	22338K.MB	H2338	380	206	228	9	4
180	200	180	280	60	2,1	256,9		12,2	6,3	240	98	32	11,5	7,82	550	0,2	3,42	5,09	1080	3,34	2000	1700	23940SK.MB	H3940	269,8	210	220	9	2,1
	200	180	310	82	2,1	281,6		15	8	240	120	32	21,4	9,22	1060	0,23	2,9	4,31	1760	2,83	2400	1600	23040EASK.M	H3040	299,8	210	223	10	2,1
	200	180	310	82	2,1	281,6	223,4	15	8	240	120	32	20,8	9,22	1060	0,23	2,9	4,31	1760	2,83	2400	1600	23040ESK.TVPB	H3040	299,8	210	223	10	2,1
	200	180	310	109	2,1	270,8		9,5	4,8	240	153	32	30,5	10,5	1200	0,35	1,94	2,88	2280	1,89	1500	1200	24040BSK30MB	H24040	299,8	205	222	15	2,1
	200	180	340	112	3	293,3		17,7	9,5	250	150	32	41,4	12,1	1320	0,35	1,95	2,9	2280	1,91	1700	1200	23140BK.MB	H3140	326	212	231	10	2,5
	200	180	360	98	4	312,1		17,7	9,5	250	150	32	42,3	12,1	1320	0,29	2,35	3,5	2000	2,3	1700	1500	22240BK.MB	H3140	343	212	234	24	3
	200	180	360	128	4	307,4		17,7	9,5	250	176	32	55,8	14	1660	0,37	1,83	2,72	2750	1,79	1500	1000	23240BK.MB	H2340	343	216	237	20	3
	200	180	420	138	5	357,4		23,5	12,5	250	176	32	89,5	14	2080	0,36	1,87	2,79	2800	1,83	1400	1100	22340K.MB	H2340	400	216	240	10	4
200	220	200	300	60	2,1	277,4		12,2	6,3	260	96		40	12,3	600	0,18	3,76	5,59	1250	3,67	1800	1500	23944SK.MB	H3944	289,8	230	241	9	2,1
	220	200	340	90	3	301,8		15	8	260	126		40	29,9	1100	0,26	2,55	3,8	2000	2,5	1700	1400	23044K.MB	H3044X	327,6	231	247	12	2,5
	220	200	370	120	4	319,2		17,7	9,5	280	161	35	52	15,4	1630	0,33	2,03	3,02	2900	1,98	1400	1100	23144BK.MB	H3144X	353	233	253	10	3
	220	200	400	108	4	348,7		17,7	9,5	280	161	35	59,6	15,4	1630	0,29	2,35	3,5	2450	2,3	1400	1300	22244BK.MB	H3144X	383	233	258	22	3
	220	200	400	144	4	337,6		17,7	9,5	280	186	35	79	17,5	2040	0,37	1,83	2,72	3450	1,79	1400	850	23244K.MB	H2344X	383	236	259	11	3

*) Designação para pedidos, vide a tabela de medidas das buchas de fixação Também podem ser fornecidas outras execuções, consulte-nos.

Rolamentos FAG autocompensadores de rolos com bucha de fixação

Os rolamentos podem atingir a durabilidade permanente, desde que $C_0/P_0 \geq 8$, vide pág. 41.

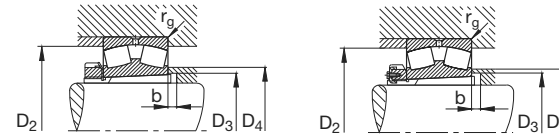
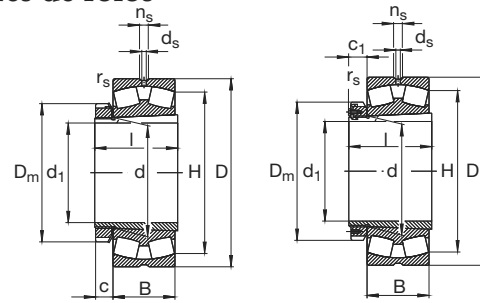

Eixo	Dimensão												Peso ≈ Rola- mento kg	Bucha de fixação	Capacidade de carga · Fator						Limite de Rotação de referência		Designação Rolamento FAG	Medida de montagem									
	d	d ₁	D	B	r _s min	H ≈	n _s	d _s	D _m	l	c	c ₁			din. C	F _a /F _r ≤ e Y	F _a /F _r > e Y	est. C ₀	Y ₀	rpm	rpm	Bucha de fixação*) FAG		D ₂ máx mm	D ₃ min	D ₄ máx	b min	r _g máx					
200	220	200	460	145	5	391,1	23,5	12,5	280	186	35		114	17,5					2320	0,35	1,95	2,9	3350	1,91	1300	950	22344K.MB	H2344X	440	236	272	10	4
220	240	220	320	60	2,1	297,8	12,2	6,3	290	101		45	13,4	11,7				640	0,17	4,05	6,04	1370	3,96	1500	1300	23948K.MB	H3948	309,8	250	261	11	2,1	
	240	220	360	92	3	322,1	15	8	290	133		45	31,9	13,4				1160	0,25	2,74	4,08	2200	2,68	1400	1300	23048K.MB	H3048	347,6	251	268	11	2,5	
	240	220	360	118	3	318,9	12,2	6,3	290	167		45	42,5	14,9				1500	0,32	2,1	3,13	2900	2,06	1300	950	24048BK30MB	H24048	347,6	245	263	19	2,5	
	240	220	400	128	4	346,1	17,7	9,5	300	172	37		65,3	18,1				1860	0,33	2,06	3,06	3250	2,01	1300	950	23148BK.MB	H3148X	383	254	276	11	3	
	240	220	440	120	4	380,6	23,5	12,5	300	172	37		81,2	18,1				1960	0,29	2,35	3,5	3050	2,3	1300	1200	22248BK.MB	H3148X	423	254	283	19	3	
	240	220	440	160	4	371	23,5	12,5	300	199	37		105	20,6				2450	0,37	1,8	2,69	4250	1,76	1300	750	23248BK.MB	H2348X	423	257	284	6	3	
240	220	500	155	5	420	23,5	12,5	300	199	37		145	20,6				2650	0,35	1,95	2,9	3900	1,91	1500	850	22348K.MB	H2348X	480	257	296	11	4		
240	260	240	360	75	2,1	330,5	15	8	310	116		45	22,4	14				930	0,19	3,54	5,27	1930	3,46	1400	1200	23952K.MB	H3952	349,8	270	285	11	2,1	
	260	240	400	104	4	357,2	17,7	9,5	310	145		45	46,2	15,6				1500	0,26	2,64	3,93	2800	2,58	1300	1200	23052K.MB	H3052X	385,4	272	291	13	3	
	260	240	440	144	4	379,7	17,7	9,5	330	190	39		89,6	22,9				2200	0,33	2,03	3,02	4000	1,98	1200	850	23152K.MB	H3152X	423	276	302	11	3	
	260	240	480	130	5	415,3	23,5	12,5	330	190	39		106	22,9				2240	0,29	2,32	3,45	3450	2,26	1100	1100	22252BK.MB	H3152X	460	276	308	25	4	
	260	240	480	174	5	405,4	23,5	12,5	330	211	39		136	25,1				2900	0,37	1,8	2,69	4900	1,76	1100	670	23252BK.MB	H2352X	460	278	309	2	4	
	260	240	540	165	6	452,1	23,5	12,5	330	211	39		177	25,1				3000	0,34	2	2,98	4400	1,96	1100	800	22352K.MB	H2352X	514	278	322	11	5	
260	280	260	380	75	2,1	349,9	15	8	330	121		49	24,7	15				965	0,18	3,76	5,59	2040	3,67	1300	1100	23956K.MB	H3956	369,8	290	303	12	2,1	
	280	260	420	106	4	376,4	17,7	9,5	330	152		49	50,3	18				1560	0,25	2,74	4,08	3000	2,68	1300	1100	23056BK.MB	H3056	405,4	292	310	12	3	
	280	260	420	140	4	369,4	12,2	6,3	330	195		49	69,3	20,2				2000	0,33	2,04	3,04	4000	2	1100	800	24056BK30MB	H24056	405,4	286	307	21	3	
	280	260	460	146	5	401,4	17,7	9,5	350	195	41		96,4	25,4				2360	0,32	2,12	3,15	4400	2,07	1100	800	23156BK.MB	H3156X	440	296	321	12	4	
	280	260	500	130	5	435,2	23,5	12,5	350	195	41		110	25,4				2360	0,28	2,43	3,61	3650	2,37	1100	1000	22256BK.MB	H3156X	480	296	324	28	4	
	280	260	500	176	5	426,3	23,5	12,5	350	224	41		153	28,8				3000	0,36	1,86	2,77	5300	1,82	1100	630	23256K.MB	H2356X	480	299	329	11	4	
280	260	580	175	6	489,3	23,5	12,5	350	224	41		224	28,8				3550	0,33	2,03	3,02	5400	1,98	950	670	22356K.MB	H2356X	554	299	349	12	5		
280	300	280	420	90	3	384,6	17,7	9,5	360	140		53	39,1	20,3				1270	0,2	3,42	5,09	2650	3,34	1200	1000	23960BK.MB	H3960	407,6	311	329	12	2,5	
	300	280	460	118	4	412,6	17,7	9,5	360	168		53	72,2	23,2				1960	0,25	2,69	4	3650	2,63	1100	950	23060K.MB	H3060	445,4	313	337	12	3	
	300	280	500	160	5	434,7	17,7	9,5	380	208		53	123	29,9				2650	0,33	2,06	3,06	4900	2,01	1100	700	23160BK.MB	H3160	480	318	347	12	4	
	300	280	540	140	5	468,8	23,5	12,5	380	208		53	136	29,9				2750	0,27	2,47	3,67	4400	2,41	1000	900	22260K.MB	H3160	520	318	352	32	4	
	300	280	540	192	5	458,6	23,5	12,5	380	240		53	192	34,1				3450	0,37	1,83	2,72	6200	1,79	1000	560	23260K.MB	H3260	520	321	353	12	4	
300	320	300	440	90	3	406,2	17,7	9,5	380	140		56	41	21,5				1320	0,19	3,62	5,39	2750	3,54	1100	950	23964K.MB	H3964	427,6	332	349	12	2,5	
	320	300	480	121	4	432,6	17,7	9,5	380	171		56	77,1	25,1				2040	0,25	2,74	4,08	4000	2,68	1100	900	23064K.MB	H3064	465,4	334	357	13	3	

*) Designação para pedidos, vide a tabela de medidas das buchas de fixação. Também podem ser fornecidas outras execuções, consulte-nos.

Rolamentos FAG autocompensadores de rolos com bucha de fixação

Os rolamentos podem atingir a durabilidade permanente, desde que $C_0/P_0 \geq 8$, vide pág. 41.

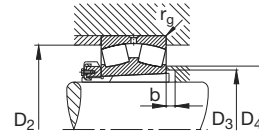
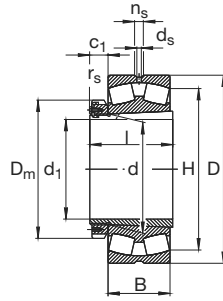

Eixo	Dimensão											Peso		Capacidade de carga · Fator						Limite de Rotação de referência		Designação Rolamento FAG	Medida de montagem					
	d	d ₁	D	B	r _s min	H ≈	n _s	d _s	D _m	l	c ₁ ≈	≈ Rolamento kg	Bucha de fixação	din. C	F _a /F _r ≤ e	F _a /F _r > e	est. C ₀	Y ₀	rpm	rpm	Bucha de fixação*) FAG		D ₂ máx mm	D ₃ min	D ₄ máx	b min	r _g máx	
300	320	300	540	176	5	466,1	23,5	12,5	400	226	56	159	34,8	3200	0,34	1,98	2,94	6000	1,93	950	630	23164K.MB	H3164	520	338	369	13	4
	320	300	580	150	5	503,5	23,5	12,5	400	226	56	166	34,8	3050	0,27	2,47	3,67	4900	2,41	950	800	22264K.MB	H3164	560	338	378	39	4
	320	300	580	208	5	489,6	23,5	12,5	400	258	56	229	39,3	3900	0,37	1,8	2,69	6950	1,76	950	500	23264K.MB	H3264	560	343	378	13	4
320	340	320	520	133	5	464,6	23,5	12,5	400	187	57	101	29,3	2360	0,25	2,69	4	4550	2,63	1000	850	23068K.MB	H3068	502	355	382	14	4
	340	320	520	180	5	457,1	12,2	6,3	400	244	57	142	32,9	3100	0,34	1,98	2,94	6550	1,93	850	600	24068BK30MB	H24068	502	347	378	23	4
	340	320	580	190	5	499,4	23,5	12,5	440	254	70	203	49,5	3650	0,34	1,98	2,94	6950	1,93	900	600	23168BK.MB	H3168	560	360	395	14	4
	340	320	620	224	6	521,1	23,5	12,5	440	288	70	291	54,6	4500	0,38	1,78	2,65	8150	1,74	850	450	23268BK.MB	H3268	594	364	402	14	5
340	360	340	480	90	3	447,1	17,7	9,5	420	144	57	45	27,1	1430	0,17	4,05	6,04	3200	3,96	1000	800	23972K.MB	H3972	467,6	372	389	14	2,5
	360	340	540	134	5	485,1	23,5	12,5	420	188	57	107	30,9	2450	0,25	2,74	4,08	4800	2,68	950	800	23072K.MB	H3072	522	375	402	14	4
	360	340	600	192	5	520	23,5	12,5	460	259	73	217	54,3	3800	0,33	2,06	3,06	7350	2,01	850	560	23172K.MB	H3172	580	380	416	14	4
	360	340	650	232	6	548,3	23,5	12,5	460	299	73	328	61,1	4900	0,38	1,78	2,65	9150	1,74	800	430	23272BK.MB	H3272	624	385	424	14	5
360	380	360	520	106	4	477,6	17,7	9,5	450	164	62	66,3	32,4	1760	0,19	3,58	5,33	4000	3,5	950	750	23976K.MB	H3976	505,4	393	415	15	3
	380	360	560	135	5	505,6	23,5	12,5	450	193	62	113	36,5	2550	0,24	2,84	4,23	5300	2,78	900	750	23076BK.MB	H3076	542	396	422	15	4
	380	360	620	194	5	539,5	23,5	12,5	490	264	75	226	60,9	4050	0,32	2,12	3,15	8150	2,07	800	500	23176K.MB	H3176	600	401	436	15	4
	380	360	680	240	6	577,8	23,5	12,5	490	310	75	367	69,3	5300	0,37	1,8	2,69	9800	1,76	750	400	23276BK.MB	H3276	654	405	447	15	5
380	400	380	540	106	4	499	17,7	9,5	470	168	66	68,2	38,5	1830	0,18	3,71	5,52	4150	3,63	900	700	23980BK.MB	H3980	525,4	413	435	15	3
	400	380	600	148	5	540,5	23,5	12,5	470	210	66	143	42,3	3050	0,24	2,79	4,15	6200	2,73	800	670	23080K.MB	H3080	582	417	448	15	4
	400	380	650	200	6	567,2	23,5	12,5	520	272	81	261	69,6	4250	0,31	2,15	3,2	8500	2,1	750	480	23180BK.MB	H3180	624	421	457	15	5
	400	380	720	256	6	609,8	23,5	12,5	520	328	81	442	80,5	5700	0,38	1,78	2,65	10800	1,74	700	380	23280BK.MB	H3280	694	427	473	15	5
400	420	400	560	106	4	519,5	17,7	9,5	490	168	66	78	37,5	1900	0,18	3,85	5,73	4500	3,76	850	670	23984K.MB	H3984	545,4	433	455	15	3
	420	400	620	150	5	560,7	23,5	12,5	490	212	66	155	44,6	3150	0,24	2,84	4,23	6550	2,78	800	630	23084BK.MB	H3084X	602	437	468	16	4
	420	400	620	200	5	550,1	15	8	490	274	66	213	49,2	4000	0,32	2,13	3,17	8800	2,08	670	450	24084BK30MB	H24084	602	428	460	27	4
	420	400	700	224	6	605,4	23,5	12,5	540	304	89	339	84,5	5000	0,33	2,03	3,02	9650	1,98	700	450	23184K.MB	H3184	674	443	483	16	5
	420	400	760	272	7,5	642,2	23,5	12,5	540	352	89	537	101	6550	0,38	1,77	2,64	12200	1,73	670	340	23284BK.MB	H3284	728	449	495	16	6
410	440	410	600	118	4	552,6	23,5	12,5	520	189	75	98,3	61,9	2240	0,18	3,66	5,46	5200	3,58	800	630	23988K.MB	H3988	585,4	454	482	17	3
	440	410	650	157	6	586,8	23,5	12,5	520	228	75	177	67	3400	0,24	2,84	4,23	7100	2,78	750	600	23088K.MB	H3088	627	458	488	17	5

*) Designação para pedidos, vide a tabela de medidas das buchas de fixação. Também podem ser fornecidas outras execuções, consulte-nos.



Rolamentos FAG autocompensadores de rolos com bucha de fixação

Os rolamentos podem atingir a durabilidade permanente, desde que $C_0/P_0 \geq 8$, vide pág. 41.

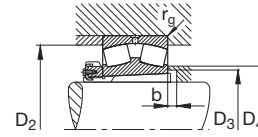
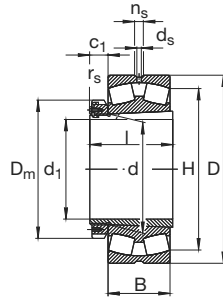

Eixo	Dimensão											Peso		Capacidade de carga · Fator							Limite de Rotação de referência		Designação Rolamento FAG	Medida de montagem				
	d	d ₁	D	B	r _s min	H ≈	n _s	d _s	D _m	l	c ₁ ≈	≈ Rolamento kg	Bucha de fixação	din. C	e	F _a /F _r ≤ e Y	F _a /F _r > e Y	est. C ₀	Y ₀	rpm	rpm	Rolamento FAG		Bucha de fixação*) FAG	D ₂ máx mm	D ₃ min	D ₄ máx	b min
410	440	410	720	226	6	626	23,5	12,5	560	307	89	378	103	5200	0,32	2,1	3,13	10400	2,06	700	430	23188K.MB	H3188	694	463	504	17	5
	440	410	790	280	7,5	669,3	23,5	12,5	560	361	89	586	125	7100	0,37	1,8	2,69	13400	1,76	630	320	23288BK.MB	H3288	758	469	516	17	6
430	460	430	620	118	4	573,3	23,5	12,5	540	189	75	103	64,7	2280	0,18	3,85	5,73	5400	3,76	750	600	23992BK.MB	H3992	605,4	474	500	17	3
	460	430	680	163	6	612,2	23,5	12,5	540	234	75	204	76	3650	0,24	2,84	4,23	7650	2,78	700	560	23092K.MB	H3092	657	478	509	17	5
	460	430	760	240	7,5	661,4	23,5	12,5	580	326	94	420	127	5850	0,32	2,12	3,15	11600	2,07	630	400	23192K.MB	H3192	728	484	533	17	6
	460	430	830	296	7,5	701,6	23,5	12,5	580	382	94	699	137	7800	0,37	1,8	2,69	15000	1,76	600	300	23292K.MB	H3292	798	490	541	17	6
450	480	450	650	128	5	598,9	23,5	12,5	560	200	75	121	70,2	2550	0,18	3,76	5,59	6000	3,67	700	560	23996BK.MB	H3996	632	496	523	18	4
	480	450	700	165	6	632,6	23,5	12,5	560	237	75	208	75,3	3800	0,23	2,9	4,31	8150	2,83	670	530	23096K.MB	H3096	677	499	529	18	5
	480	450	790	248	7,5	688,3	23,5	12,5	620	335	94	470	135	6300	0,32	2,12	3,15	12700	2,07	630	360	23196K.MB	H3196	758	505	554	18	6
	480	450	870	310	7,5	734,8	23,5	12,5	620	397	94	806	154	8800	0,37	1,83	2,72	17000	1,79	600	260	23296K.MB	H3296	838	512	568	18	6
470	500	470	670	128	5	619,3	23,5	12,5	580	208	83	124	73,5	2600	0,17	3,9	5,81	6300	3,81	670	530	239/500K.MB	H39/500	652	516	543	18	4
	500	470	720	167	6	653,5	23,5	12,5	580	247	83	219	84,4	3900	0,22	3,01	4,48	8500	2,94	670	530	230/500BK.MB	H30/500	697	519	550	18	5
	500	470	830	264	7,5	720,9	23,5	12,5	630	356	99	556	143	7100	0,32	2,1	3,13	14300	2,06	600	340	231/500BK.MB	H31/500	798	527	578	18	6
500	530	500	710	136	5	656,5	23,5	12,5	630	216	89	146	89,3	2850	0,18	3,85	5,73	6800	3,76	630	500	239/530K.MB	H39/530	692	546	576	18	4
	530	500	780	185	6	703,7	23,5	12,5	630	265	89	291	110	4400	0,22	3,04	4,53	9500	2,97	600	480	230/530K.MB	H30/530	757	550	589	18	5
	530	500	870	272	7,5	757,3	23,5	12,5	670	364	102	643	160	7350	0,32	2,12	3,15	15300	2,07	560	320	231/530K.MB	H31/530	838	558	609	18	6
530	560	530	750	140	5	693,4	23,5	12,5	650	227	96	169	95,8	3100	0,17	3,95	5,88	7650	3,86	600	450	239/560BK.MB	H39/560	732	577	609	18	4
	560	530	820	195	6	741,5	23,5	12,5	650	282	96	339	113	5100	0,23	2,95	4,4	11000	2,89	560	450	230/560BK.MB	H30/560	797	581	619	18	5
	560	530	920	280	7,5	800,2	23,5	12,5	710	377	107	737	183	8150	0,31	2,21	3,29	16600	2,16	530	300	231/560K.MB	H31/560	888	589	644	18	6
	560	530	920	355	7,5	785	23,5	12,5	710	468	107	1250	193	10600	0,38	1,77	2,64	22400	1,73	480	170	241/560BK30MB	H241/560	888	573	634	34	6
560	600	560	800	150	5	740,5	23,5	12,5	700	239	96	210	137	3450	0,17	3,95	5,88	8650	3,86	560	430	239/600BK.MB	H39/600	782	618	653	20	4
	600	560	870	200	6	791,9	23,5	12,5	700	289	96	388	149	5700	0,22	3,07	4,57	12500	3	530	400	230/600BK.MB	H30/600	847	622	661	20	5
	600	560	980	300	7,5	852,6	23,5	12,5	750	399	107	901	233	9000	0,31	2,2	3,27	19300	2,15	500	260	231/600K.MB	H31/600	948	629	693	20	6
	600	560	980	375	7,5	833	23,5	12,5	750	490	107	1170	248	11600	0,38	1,79	2,67	26000	1,75	450	150	241/600BK30MB	H241/600	948	614	678	37	6

*) Designação para pedidos, vide a tabela de medidas das buchas de fixação. Também podem ser fornecidas outras execuções, consulte-nos.



Rolamentos FAG autocompensadores de rolos com bucha de fixação

Os rolamentos podem atingir a durabilidade permanente, desde que $C_0/P_0 \geq 8$, vide pág. 41.

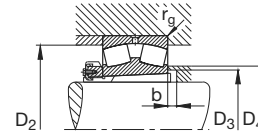
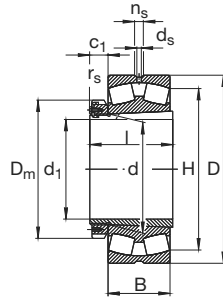

Eixo	Dimensão											Peso		Capacidade de carga · Fator						Limite de rotação	Rotação de referência	Designação Rolamento FAG	Medida de montagem					
	d	d ₁	D	B	r _s min	H ≈	n _s	d _s	D _m	l	c ₁ ≈	≈ Rolamento kg	Bucha de fixação	din. C	F _a /F _r ≤ e	F _a /F _r > e	est. C ₀	Y ₀	rpm				Rolamento FAG	Bucha de fixação*)	D ₂ máx	D ₃ min	D ₄ máx	b min
600	630	600	850	165	6	784,5	23,5	12,5	730	254	96	283	123	4050	0,18	3,8	5,66	9800	3,72	530	400	239/630BK.MB	H39/630	827	649	688	20	5
	630	600	920	212	7,5	834,3	23,5	12,5	730	301	96	502	140	6300	0,22	3,01	4,48	13700	2,94	500	380	230/630BK.MB	H30/630	892	653	696	20	6
	630	600	920	290	7,5	818,8	23,5	12,5	730	395	96	641	158	8000	0,31	2,21	3,29	19000	2,16	480	260	240/630BK30MB	H240/630	892	641	690	37	6
	630	600	1030	400	7,5	872,1	23,5	12,5	800	525	117	1360	261	12900	0,38	1,78	2,65	29000	1,74	450	140	241/630BK30MB	H241/630	998	645	710	37	6
630	670	630	900	170	6	831,4	23,5	12,5	780	264	101	305	166	4300	0,17	3,95	5,88	10600	3,86	500	380	239/670BK.MB	H39/670	877	689	730	20	5
	670	630	980	230	7,5	888,6	23,5	12,5	780	324	101	590	194	7200	0,22	3,01	4,48	16000	2,94	480	340	230/670BK.MB	H30/670	952	694	741	20	6
	670	630	1090	412	7,5	929,4	23,5	12,5	850	548	128	2010	353	14000	0,37	1,83	2,72	31500	1,79	430	130	241/670BK30MB	H241/670	1058	685	757	37	6
670	710	670	950	180	6	877,5	23,5	12,5	830	286	111	336	201	4800	0,18	3,85	5,73	12000	3,76	480	340	239/710K.MB	H39/710	927	730	770	22	5
	710	670	1030	236	7,5	938,8	23,5	12,5	830	342	111	650	229	7650	0,22	3,07	4,57	17000	3	480	320	230/710BK.MB	H30/710	1002	735	785	23	6
710	750	710	1000	185	6	923,2	23,5	12,5	870	291	111	394	227	5200	0,17	3,95	5,88	12900	3,86	480	320	239/750K.MB	H39/750	977	771	810	23	5
	750	710	1090	250	7,5	990,9	23,5	12,5	870	356	111	792	343	8500	0,22	3,01	4,48	19000	2,94	450	300	230/750K.MB	H30/750	1062	776	828	23	6
750	800	750	1060	195	6	983,7	23,5	12,5	920	303	111	490	263	5850	0,17	4,05	6,04	15000	3,96	450	300	239/800BK.MB	H39/800	1037	822	865	25	5
	800	750	1150	258	7,5	1050,8	23,5	12,5	920	366	111	861	306	9300	0,22	3,07	4,57	21200	3	430	280	230/800K.MB	H30/800	1122	828	879	25	6
800	850	800	1120	200	6	1039,8	23,5	12,5	980	308	112	554	300	6300	0,16	4,11	6,12	16300	4,02	430	280	239/850K.MB	H39/850	1097	873	917	25	5
850	900	850	1180	206	6	1098,8	23,5	12,5	1030	326	112	641	345	6550	0,16	4,28	6,37	17300	4,19	400	260	239/900K.MB	H39/900	1157	923	972	27	5

*) Designação para pedidos, vide a tabela de medidas das buchas de fixação. Também podem ser fornecidas outras execuções, consulte-nos.



Rolamentos FAG autocompensadores de rolos com bucha de desmontagem

Os rolamentos podem atingir a durabilidade permanente, desde que $C_0/P_0 \geq 8$, vide pág. 41.

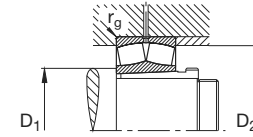
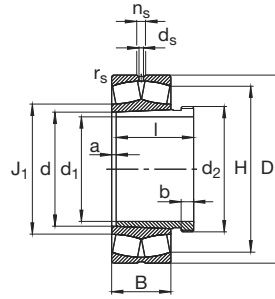

Eixo	Dimensão													Peso		Capacidade de carga - Fator					Limite de rotação	Rotação de referência	Designação de referência	Bucha de desmontagem FAG	Medida de montagem			
	d	d ₁	D	B	r _s min	H ≈	J ₁ ≈	n _s	d _s	l	Rosca d ₂ ¹⁾	a ≈	b	≈ Rolamento kg	Bucha de desmontagem	din. C	e	F _r /F _r ≤ e / Y	F _r /F _r > e / Y	est. C ₀					Y ₀	rpm	Rolamento FAG	Bucha de desmontagem FAG
35	40	35	80	23	1,1	70,3	48,6	4,8	3,2	29	M45x1,5	3	6	0,517	0,09	88	0,28	2,41	3,59	95	2,35	10000	7500	22208EK	AH308	47	73	1
	40	35	90	23	1,5	75,5	53,7			29	M45x1,5	3	6	0,696	0,09	91,5	0,26	2,62	3,9	100	2,56	8000	7000	21308EK.TVPB	AH308	49	81	1,5
	40	35	90	33	1,5	76	52,4	4,8	3,2	40	M45x1,5	3	7	1,03	0,13	129	0,36	1,86	2,77	143	1,82	7500	7000	22308EK	AH2308	49	81	1,5
40	45	40	85	23	1,1	75,5	54,8	4,8	3,2	31	M50x1,5	3	6	0,577	0,11	93	0,26	2,62	3,9	106	2,56	10000	6700	22209EK	AH309	52	78	1
	45	40	100	25	1,5	84	60			31	M50x1,5	3	6	0,934	0,11	108	0,26	2,62	3,9	120	2,56	7500	6700	21309EK.TVPB	AH309	54	91	1,5
	45	40	100	36	1,5	84,7	59	6,5	3,2	44	M50x1,5	3	7	1,36	0,134	156	0,36	1,9	2,83	176	1,86	6700	6300	22309EK	AH2309	54	91	1,5
45	50	45	90	23	1,1	80,8	59,8	4,8	3,2	35	M55x2	3	7	0,608	0,139	98	0,24	2,81	4,19	114	2,75	9500	6000	22210EK	AHX310	57	83	1
	50	45	110	27	2	92,3	66,7			35	M55x2	3	7	1,19	0,139	122	0,24	2,79	4,15	137	2,73	6700	6300	21310EK.TVPB	AHX310	61	99	2
	50	45	110	40	2	92,5	63	6,5	3,2	50	M55x2	3	9	1,86	0,213	190	0,36	1,86	2,77	216	1,82	6000	6000	22310EK	AHX2310	61	99	2
50	55	50	100	25	1,5	89,8	67,3	4,8	3,2	37	M60x2	3	7	0,825	0,164	120	0,23	2,92	4,35	146	2,86	8500	5600	22211EK	AHX311	64	91	1,5
	55	50	120	29	2	101,1	73			37	M60x2	3	7	1,53	0,164	146	0,24	2,76	4,11	166	2,7	6000	5600	21311EK.TVPB	AHX311	66	109	2
	55	50	120	43	2	101,4	68,9	6,5	3,2	54	M60x2	3	10	2,22	0,258	224	0,36	1,89	2,81	255	1,84	5600	5600	22311EK	AHX2311	66	109	2
	55	50	120	43	2	101,4	68,9	6,5	3,2	54	M60x2	3	10	2,22	0,258	224	0,36	1,89	2,81	255	1,84	5600	5600	22311EK.T41A	AHX2311	66	109	2
55	60	55	110	28	1,5	98,5	71,4	6,5	3,2	40	M65x2	3	8	1,09	0,189	143	0,24	2,84	4,23	166	2,78	7500	5300	22212EK	AHX312	69	101	1,5
	60	55	130	31	2,1	109,8	79,4			40	M65x2	3	8	1,9	0,189	166	0,24	2,87	4,27	193	2,8	5600	5300	21312EK.TVPB	AHX312	72	118	2,1
	60	55	130	46	2,1	110,1	74,8	6,5	3,2	58	M65x2	3	11	2,83	0,305	260	0,35	1,91	2,85	300	1,87	5000	5000	22312EK	AHX2312	72	118	2,1
	60	55	130	46	2,1	110,1	74,8	6,5	3,2	58	M65x2	3	11	2,83	0,305	260	0,35	1,91	2,85	300	1,87	5000	5000	22312EK.T41A	AHX2312	72	118	2,1
60	65	60	120	31	1,5	107,3	79,1	6,5	3,2	42	M70x2	3	8	1,52	0,224	173	0,24	2,81	4,19	208	2,75	6700	5000	22213EK	AH313G	74	111	1,5
	65	60	140	33	2,1	118,4	85,6			42	M70x2	3	8	2,39	0,224	196	0,24	2,84	4,23	228	2,78	5300	5000	21313EK.TVPB	AH313G	77	128	2,1
	65	60	140	48	2,1	119,3	83,2	9,5	4,8	61	M70x2	3	12	3,49	0,352	290	0,34	2	2,98	355	1,96	4800	4500	22313EK	AH2313G	77	128	2,1
	65	60	140	48	2,1	119,3	83,2	9,5	4,8	61	M70x2	3	12	3,49	0,352	290	0,34	2	2,98	355	1,96	4800	4500	22313EK.T41A	AH2313G	77	128	2,1
65	70	65	125	31	1,5	112,5	84,4	6,5	3,2	43	M75x2	4	8	1,61	0,25	180	0,23	2,95	4,4	228	2,89	6300	4800	22214EK	AH314G	79	116	1,5
	70	65	150	35	2,1	126,8	92,2			43	M75x2	4	8	2,91	0,25	220	0,23	2,92	4,35	265	2,86	5000	4800	21314EK.TVPB	AH314G	82	138	2,1
	70	65	150	51	2,1	128	86,7	9,5	4,8	64	M75x2	4	12	4,12	0,407	325	0,34	2	2,98	375	1,96	4500	4300	22314EK	AHX2314G	82	138	2,1
	70	65	150	51	2,1	128	86,7	9,5	4,8	64	M75x2	4	12	4,12	0,407	325	0,34	2	2,98	375	1,96	4500	4300	22314EK.T41A	AHX2314G	82	138	2,1
70	75	130	31	1,5	117,7	89,8	6,5	3,2	45	M80x2	4	8	1,68	0,284	183	0,22	3,1	4,62	236	3,03	6300	4500	22215EK	AH315G	84	121	1,5	

¹⁾ Para as porcas de ranhura correspondentes, vide o capítulo "Acessórios".
A série 213 não tem ranhura e furos para lubrificação

Também podem ser fornecidas outras execuções, consulte-nos.



Rolamentos FAG autocompensadores de rolos com bucha de desmontagem

Os rolamentos podem atingir a durabilidade permanente, desde que $C_0/P_0 \geq 8$, vide pág. 41.

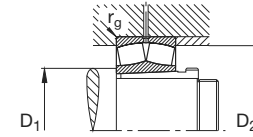
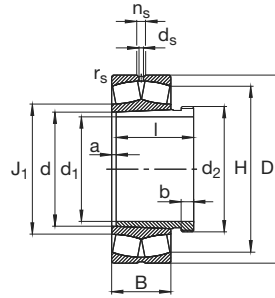

Eixo	Dimensão													Peso		Capacidade de carga - Fator						Limite de rotação	Rotação de referência	Designação Rolamento FAG	Bucha de desmontagem FAG	Medida de montagem		
	d	d ₁	D	B	r _s min	H	J ₁	n _s	d _s	l	Rosca d ₂ ¹⁾	a	b	≈ Rolamento kg	Bucha de desmontagem	din. C	e	F _r /F _e ≤ e/Y	F _r /F _e > e/Y	est. C ₀	Y ₀					rpm	Rollamento	Bucha de desmontagem FAG
70	75	70	160	37	2,1	135,3	98,9		45	M80x2	4	8	3,5	0,284	250	0,23	2,95	4,4	305	2,89	4800	4500	21315EK.TVPB	AH315G	87	148	2,1	
	75	70	160	55	2,1	136,3	92,5	9,5	4,8	68	M80x2	4	12	5,06	0,473	375	0,34	1,99	2,96	440	1,94	4300	3800	22315EK	AHX2315G	87	148	2,1
	75	70	160	55	2,1	136,3	92,5	9,5	4,8	68	M80x2	4	12	5,06	0,473	375	0,34	1,99	2,96	440	1,94	4300	3800	22315EK.T41A	AHX2315G	87	148	2,1
75	80	75	140	33	2	126,8	94,8	6,5	3,2	48	M90x2	4	8	2,08	0,366	212	0,22	3,14	4,67	270	3,07	5600	4300	22216EK	AH316	91	129	2
	80	75	170	39	2,1	143,6	105,4		48	M90x2	4	8	4,17	0,366	275	0,23	2,92	4,35	340	2,86	4500	4000	21316EK.TVPB	AH316	92	158	2,1	
	80	75	170	58	2,1	145,1	98,3	9,5	4,8	71	M90x2	4	12	6,05	0,594	415	0,34	1,99	2,96	500	1,94	4300	3600	22316EK	AHX2316	92	158	2,1
	80	75	170	58	2,1	145,1	98,3	9,5	4,8	71	M90x2	4	12	6,05	0,594	415	0,34	1,99	2,96	500	1,94	4300	3600	22316EK.T41A	AHX2316	92	158	2,1
80	85	80	150	36	2	135,4	99,8	6,5	3,2	52	M95x2	4	9	2,59	0,429	260	0,22	3,04	4,53	325	2,97	5300	4000	22217EK	AHX317	96	139	2
	85	80	180	41	3	152,5	111,3		52	M95x2	4	9	4,87	0,429	305	0,22	3,01	4,48	375	2,94	4300	3800	21317EK.TVPB	AHX317	99	166	2,5	
	85	80	180	60	3	154,2	104,4	9,5	4,8	74	M95x2	4	13	7,06	0,672	455	0,33	2,04	3,04	540	2	4000	3200	22317EK	AHX2317	99	166	2,5
	85	80	180	60	3	154,2	104,4	9,5	4,8	74	M95x2	4	13	7,06	0,672	455	0,33	2,04	3,04	540	2	4000	3200	22317EK.T41A	AHX2317	99	166	2,5
85	90	85	160	40	2	143,9	106,1	6,5	3,2	53	M100x2	4	9	3,35	0,466	285	0,23	2,9	4,31	360	2,83	4800	3800	22218EK	AHX318	101	149	2
	90	85	160	52,4	2	139,9		6,5	3,2	63	M100x2	4	10	4,34	0,576	375	0,31	2,2	3,27	510	2,15	4300	2800	23218EASK.M	AHX3218	101	149	2
	90	85	160	52,4	2	139,9	104,1	6,5	3,2	63	M100x2	4	10	4,08	0,576	375	0,31	2,2	3,27	510	2,15	4300	2800	23218ESK.TVPB	AHX3218	101	149	2
	90	85	190	43	3	161,1	117,8		53	M100x2	4	9	5,66	0,466	335	0,22	3,01	4,48	415	2,94	4300	3600	21318EK.TVPB	AHX318	104	176	2,5	
	90	85	190	64	3	162,5	110,2	12,2	6,3	79	M100x2	4	14	8,33	0,774	510	0,33	2,03	3,02	620	1,98	3600	3000	22318EK	AHX2318	104	176	2,5
	90	85	190	64	3	162,5	110,2	12,2	6,3	79	M100x2	4	14	8,33	0,774	510	0,33	2,03	3,02	620	1,98	3600	3000	22318EK.T41A	AHX2318	104	176	2,5
90	95	90	170	43	2,1	152,7	112,6	9,5	4,8	57	M105x2	4	10	4,04	0,532	315	0,24	2,87	4,27	400	2,8	4500	3600	22219EK	AHX319	107	158	2,1
	95	90	200	45	3	169,5	124,3		57	M105x2	4	10	6,53	0,532	360	0,22	3,04	4,53	450	2,97	4000	3400	21319EK.TVPB	AHX319	109	186	2,5	
	95	90	200	67	3	171,2	116	12,2	6,3	85	M105x2	4	16	9,46	0,894	560	0,33	2,03	3,02	680	1,98	3000	2800	22319EK	AHX2319	109	186	2,5
	95	90	200	67	3	171,2	116	12,2	6,3	85	M105x2	4	16	9,46	0,894	560	0,33	2,03	3,02	680	1,98	3000	2800	22319EK.T41A	AHX2319	109	186	2,5
95	100	95	165	52	2	146,3		6,5	3,2	64	M110x2	4	11	4,23	0,65	375	0,28	2,37	3,53	560	2,32	4300	3000	23120EASK.M	AHX3120	111	154	2
	100	95	165	52	2	146,3	114	6,5	3,2	64	M110x2	4	11	4,06	0,65	375	0,28	2,37	3,53	560	2,32	4300	3000	23120ESK.TVPB	AHX3120	111	154	2
	100	95	180	46	2,1	161,4	119	9,5	4,8	59	M110x2	4	10	4,91	0,603	360	0,24	2,84	4,23	465	2,78	4300	3400	22220EK	AHX320	112	168	2,1
	100	95	180	60,3	2,1	156,7		9,5	4,8	73	M110x2	4	11	6,25	0,765	465	0,31	2,15	3,2	655	2,1	3600	2400	23220EASK.M	AHX3220	112	168	2,1
	100	95	180	60,3	2,1	156,7	116,7	9,5	4,8	73	M110x2	4	11	6,13	0,765	465	0,31	2,15	3,2	655	2,1	3600	2400	23220ESK.TVPB	AHX3220	112	168	2,1
	100	95	215	47	3	182	131,9		59	M110x2	4	10	8,08	0,603	425	0,22	3,14	4,67	530	3,07	3600	3200	21320EK.TVPB	AHX320	114	201	2,5	
	100	95	215	73	3	183,3	124	12,2	6,3	90	M110x2	4	16	12,7	1,01	655	0,34	2	2,98	815	1,96	3000	2600	22320EDK	AHX2320	114	201	2,5
	100	95	215	73	3	183,3	124	12,2	6,3	90	M110x2	4	16	12,7	1,01	655	0,34	2	2,98	815	1,96	3000	2600	22320EDK.T41A	AHX2320	114	201	2,5

¹⁾ Para as porcas de ranhura correspondentes, vide o capítulo "Acessórios".
A série 213 não tem ranhura e furos para lubrificação

Também podem ser fornecidas outras execuções, consulte-nos.

Rolamentos FAG autocompensadores de rolos com bucha de desmontagem

Os rolamentos podem atingir a durabilidade permanente, desde que $C_0/P_0 \geq 8$, vide pág. 41.

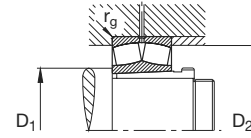
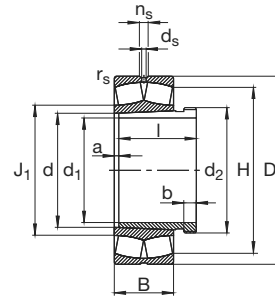

Eixo	Dimensão											Peso		Capacidade de carga - Fator						Limite de rotação	Rotação de referência	Designação		Medida de montagem				
	d	d1	D	B	rs	H	J1	ns	ds	l	Rosca d2 ¹⁾	a	b	≈ Rolamento	Bucha de desmontagem	din. C	e	F _r /F _r ≤ e Y	F _r /F _r > e Y			est. C ₀	Y ₀	Rollamento	Bucha de desmontagem FAG	D ₁ min	D ₂ máx	r _g máx
	mm	mm	mm	mm	mm	mm	mm	mm	mm	mm		mm	mm	kg	kg	kN						kN		rpm	FAG	mm	mm	mm
105	110	105	180	56	2	159,9		9,5	4,8	68	M120x2	4	11	5,1	0,76	440	0,28	2,41	3,59	670	2,35	23122EASK.M	AHX3122	121	169	2		
	110	105	180	56	2	159,9	124,7	9,5	4,8	68	M120x2	4	11	4,95	0,76	440	0,28	2,41	3,59	670	2,35	23122ESK.TVPB	AHX3122	121	169	2		
	110	105	180	69	2	154,8	125,1	6,5	3,2	82	M115x2	9	13	6,69	0,73	520	0,35	1,94	2,88	880	1,89	24122ESK30TVPB	AH24122	121	169	2		
	110	105	200	53	2,1	178,7	129,4	9,5	4,8	68	M120x2	4	11	6,82	0,76	455	0,25	2,71	4,04	585	2,65	22222EK	AHX3122	122	188	2,1		
	110	105	200	69,8	2,1	172,7		9,5	4,8	82	M120x2	4	11	9,32	0,974	600	0,33	2,06	3,06	850	2,01	23222EASK.M	AHX3222A	122	188	2,1		
	110	105	200	69,8	2,1	172,7	129,1	9,5	4,8	82	M120x2	4	11	8,82	0,974	600	0,33	2,06	3,06	850	2,01	23222ESK.TVPB	AHX3222A	122	188	2,1		
	110	105	240	50	3	202,5	146,4			63	M120x2	4	12	10,9	0,663	510	0,21	3,24	4,82	640	3,16	21322EK.TVPB	AHX322	124	226	2,5		
	110	105	240	80	3	204,9	143	15	8	98	M120x2	4	16	17,4	1,24	800	0,33	2,07	3,09	1060	2,03	22322EDK	AHX2322G	124	226	2,5		
110	105	240	80	3	204,9	143	15	8	98	M120x2	4	16	17,4	1,24	800	0,33	2,07	3,09	1060	2,03	22322EDK.T41A	AHX2322G	124	226	2,5			
115	120	115	180	46	2	164,7		6,5	3,2	60	M130x2	4	13	4,09	0,75	360	0,22	3,04	4,53	570	2,97	23024EASK.M	AHX3024	128,8	171,2	2		
	120	115	180	46	2	164,7	133,1	6,5	3,2	60	M130x2	4	13	3,67	0,75	360	0,22	3,04	4,53	570	2,97	23024ESK.TVPB	AHX3024	128,8	171,2	2		
	120	115	180	60	2	160,4	132	6,5	3,2	73	M125x2	9	13	5,3	0,65	455	0,29	2,3	3,42	800	2,25	24024ESK30TVPB	AH24024	128,8	171,2	2		
	120	115	180	60	2	159,9		6,5	3,2	73	M125x2	9	13	5,35	0,65	405	0,32	2,09	3,11	710	2,04	24024SK30MB	AH24024	128,8	171,2	2		
	120	115	200	62	2	177,3		9,5	4,8	75	M130x2	4	12	7,57	0,957	530	0,28	2,39	3,56	780	2,34	23124EASK.M	AHX3124	131	189	2		
	120	115	200	62	2	177,3	136,2	9,5	4,8	75	M130x2	4	12	7,06	0,957	530	0,28	2,39	3,56	780	2,34	23124ESK.TVPB	AHX3124	131	189	2		
	120	115	200	80	2	170,6	136,3	6,5	3,2	93	M130x2	9	13	11,5	1	655	0,37	1,84	2,74	1120	1,8	24124ESK30TVPB	AH24124	131	189	2		
	120	115	215	58	2,1	191,9	141,8	12,2	6,3	75	M130x2	4	12	8,84	0,957	540	0,25	2,71	4,04	720	2,65	22224EK	AHX3124	132	203	2,1		
	120	115	215	76	2,1	185,5		9,5	4,8	90	M130x2	4	13	11,4	1,2	680	0,33	2,03	3,02	1000	1,98	23224EASK.M	AHX3224A	132	203	2,1		
	120	115	215	76	2,1	185,5	139,1	9,5	4,8	90	M130x2	4	13	11,1	1,2	680	0,33	2,03	3,02	1000	1,98	23224ESK.TVPB	AHX3224A	132	203	2,1		
	120	115	260	86	3	222,4	150,7	15	8	105	M130x2	4	17	22,1	1,48	900	0,33	2,06	3,06	1140	2,01	22324EDK	AHX2324G	134	246	2,5		
	120	115	260	86	3	222,4	150,7	15	8	105	M130x2	4	17	22,1	1,48	900	0,33	2,06	3,06	1140	2,01	22324EDK.T41A	AHX2324G	134	246	2,5		
125	130	125	200	52	2	182,3		9,5	4,8	67	M140x2	4	14	5,7	0,93	455	0,23	2,95	4,4	720	2,89	23026EASK.M	AHX3026	138,8	191,2	2		
	130	125	200	52	2	182,3	145,9	9,5	4,8	67	M140x2	4	14	5,42	0,93	455	0,23	2,95	4,4	720	2,89	23026ESK.TVPB	AHX3026	138,8	191,2	2		
	130	125	200	69	2	176,9	144,7	6,5	3,2	83	M135x2	10	14	7,57	0,84	570	0,31	2,21	3,29	1020	2,16	24026ESK30TVPB	AH24026	138,8	191,2	2		
	130	125	210	64	2	187,3		9,5	4,8	78	M140x2	4	12	8,1	1,08	570	0,28	2,45	3,64	865	2,39	23126EASK.M	AHX3126	141	199	2		
	130	125	210	64	2	187,3	146	9,5	4,8	78	M140x2	4	12	7,82	1,08	570	0,28	2,45	3,64	865	2,39	23126ESK.TVPB	AHX3126	141	199	2		
	130	125	210	80	2	181,6	146,4	6,5	3,2	94	M140x2	10	14	10,1	1,12	695	0,34	1,96	2,92	1180	1,92	24126ESK30TVPB	AH24126	141	199	2		
	130	125	230	64	3	205,1	151,7	12,2	6,3	78	M140x2	4	12	10,9	1,08	630	0,26	2,62	3,9	880	2,56	22226EK	AHX3126	144	216	2,5		
	130	125	230	80	3	199,3		9,5	4,8	98	M140x2	4	15	13,6	1,47	765	0,33	2,07	3,09	1140	2,03	23226EASK.M	AHX3226G	144	216	2,5		
	130	125	230	80	3	199,3	150	9,5	4,8	98	M140x2	4	15	12,6	1,47	765	0,33	2,07	3,09	1140	2,03	23226ESK.TVPB	AHX3226G	144	216	2,5		
	130	125	280	93	4	240	162,2	17,7	9,5	115	M140x2	4	19	27,4	1,83	1040	0,33	2,06	3,06	1340	2,01	22326EDK	AHX2326G	147	263	3		
	130	125	280	93	4	240	162,2	17,7	9,5	115	M140x2	4	19	27,4	1,83	1040	0,33	2,06	3,06	1340	2,01	22326EDK.T41A	AHX2326G	147	263	3		

¹⁾ Para as porcas de ranhura correspondentes, vide o capítulo "Acessórios".
A série 213 não tem ranhura e furos para lubrificação

Também podem ser fornecidas outras execuções, consulte-nos.



Rolamentos FAG autocompensadores de rolos com bucha de desmontagem

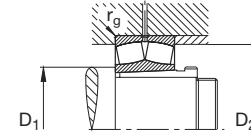
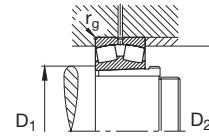
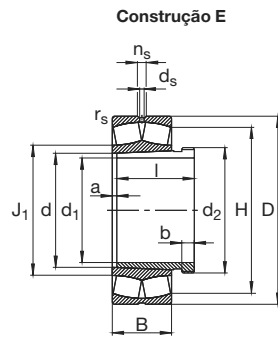
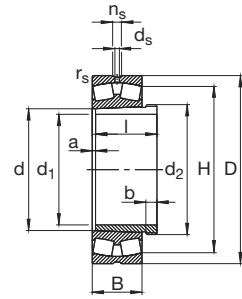

Os rolamentos podem atingir a durabilidade permanente, desde que $C_0/P_0 \geq 8$, vide pág. 41.

Eixo	Dimensão											Peso		Capacidade de carga · Fator					Limite de rotação	Rotação de referência	Designação Rolamento FAG	Bucha de desmontagem*) FAG	Medida de montagem					
	d	d ₁	D	B	r _s min	H	J ₁	n _s	d _s	l	Rosca d ₂ '1)	a	b	≈ Rolamento kg	Bucha de desmontagem	din. C	e	F _r /F _r ≤ e Y					F _r /F _r > e Y	est. C ₀	Y ₀	rpm	FAG	Bucha de desmontagem*) FAG
150	160	150	340	114	4	288,3		17,7	9,5	140	M170x3	6	24	50,1	4,24	1430	0,37	1,8	2,69	1900	1,76	2000	1500	22332K.MB	AH2332G	177	323	3
	170	160	260	67	2,1	237,2		12,2	6,3	85	M180x3	5	17	12	2,43	735	0,23	2,98	4,44	1200	2,92	2600	1900	23034EASK.M	AH3034	180,2	249,8	2,1
		170	160	260	67	2,1	237,2	189,8	12,2	6,3	85	M180x3	5	17	11,9	2,43	735	0,23	2,98	4,44	1200	2,92	2600	1900	23034ESK.TVPB	AH3034	180,2	249,8
	170	160	260	90	2,1	228,8		9,5	4,8	106	M180x3	11	16	16,5	2,8	850	0,34	2	2,97	1560	1,95	2000	1500	24034BSK30MB	AH24034	180,2	249,8	2,1
	170	160	280	88	2,1	248,1		15	8	104	M180x3	5	16	19,5	3,04	1020	0,28	2,37	3,53	1660	2,32	2400	1500	23134EASK.M	AH3134A	182	268	2,1
		170	160	280	88	2,1	248,1	193,4	15	8	104	M180x3	5	16	19,9	3,04	1020	0,28	2,37	3,53	1660	2,32	2400	1500	23134ESK.TVPB	AH3134A	182	268
	170	160	280	109	2,1	239,6		9,5	4,8	125	M180x3	11	16	25	3,21	1060	0,39	1,73	2,58	1830	1,69	1800	1100	24134BSK30	AH24134	182	268	2,1
	170	160	310	86	4	275,4	199,8	17,7	9,5	104	M180x3	5	16	27,1	3,04	1100	0,26	2,6	3,87	1530	2,54	2400	1800	22234EK	AH3134A	187	293	3
	170	160	310	110	4	267,4		15	8	134	M180x3	6	24	34,6	4,25	1370	0,33	2,03	3,02	2120	1,98	2000	1200	23234EASK.M	AH3234G	187	293	3
170		160	310	110	4	267,4	199,8	15	8	134	M180x3	6	24	33,1	4,25	1370	0,33	2,03	3,02	2120	1,98	2000	1200	23234ESK.TVPB	AH3234G	187	293	3
170	160	360	120	4	304,1		17,7	9,5	146	M180x3	6	24	56,9	4,76	1600	0,37	1,83	2,72	2120	1,79	1800	1400	22334K.MB	AH2334G	187	343	3	
170	180	170	250	52	2	230,9		9,5	4,8	66	M190x3	5	13	7,76	1,91	440	0,2	3,42	5,09	850	3,34	2200	1900	23936SK.MB	AH3936	188,8	241,2	2
	180	170	280	74	2,1	254,3		15	8	92	M190x3	6	17	16	2,84	865	0,23	2,9	4,31	1430	2,83	2600	1800	23036EASK.M	AH3036	190,2	269,8	2,1
		180	170	280	74	2,1	254,3	201,8	15	8	92	M190x3	6	17	15,6	2,84	865	0,23	2,9	4,31	1430	2,83	2600	1800	23036ESK.TVPB	AH3036	190,2	269,8
	180	170	280	100	2,1	244,2		9,5	4,8	116	M190x3	11	16	22,3	3,18	1000	0,36	1,9	2,83	1830	1,86	1800	1400	24036BSK30MB	AH24036	190,2	269,8	2,1
	180	170	300	96	3	264,8		15	8	116	M190x3	6	19	25,4	3,77	1200	0,29	2,32	3,45	1930	2,26	2200	1400	23136EASK.M	AH3136A	194	286	2,5
		180	170	300	96	3	264,8	204,1	15	8	116	M190x3	6	19	25,9	3,77	1200	0,29	2,32	3,45	1930	2,26	2200	1400	23136ESK.TVPB	AH3136A	194	286
	180	170	300	118	3	253,7		9,5	4,8	134	M190x3	11	16	31,8	3,72	1250	0,4	1,68	2,5	2200	1,64	1700	950	24136BSK30	AH24136	194	286	2,5
	180	170	320	86	4	285,9	211,3	17,7	9,5	105	M190x3	5	17	28,5	3,32	1140	0,25	2,71	4,04	1630	2,65	2400	1700	22236EK	AH2236G	197	303	3
	180	170	320	112	4	277,6		15	8	140	M190x3	6	25	37	4,77	1430	0,33	2,07	3,09	2320	2,03	2000	1100	23236EAK.M	AH3236G	197	303	3
		180	170	320	112	4	277,6	210,6	15	8	140	M190x3	6	25	36	4,77	1430	0,33	2,07	3,09	2320	2,03	2000	1100	23236EK.TVPB	AH3236G	197	303
	180	170	380	126	4	323,4		23,5	9,5	154	M190x3	6	26	66,7	5,4	1760	0,37	1,83	2,72	2360	1,79	1500	1300	22336K.MB	AH2336G	197	363	3
	180	190	180	290	75	2,1	264,4		15	8	96	M200x3	6	18	17,7	3,16	915	0,23	2,98	4,44	1530	2,92	2400	1700	23038EASK.M	AH3038G	200,2	279,8
190		180	290	75	2,1	264,4	211,9	15	8	96	M200x3	6	18	16,3	3,16	915	0,23	2,98	4,44	1530	2,92	2400	1700	23038ESK.TVPB	AH3038G	200,2	279,8	2,1
190		180	290	100	2,1	254,9		9,5	4,8	118	M200x3	13	18	23,3	3,46	1040	0,34	2	2,98	1960	1,96	1700	1300	24038BSK30MB	AH24038	200,2	279,8	2,1
190		180	320	104	3	281,6		15	8	125	M200x3	6	20	32,4	4,38	1340	0,3	2,28	3,39	2200	2,23	2000	1300	23138EAK.M	AH3138G	204	306	2,5
		190	180	320	104	3	281,6	217	15	8	125	M200x3	6	20	30,3	4,38	1340	0,3	2,28	3,39	2200	2,23	2000	1300	23138EK.TVPB	AH3138G	204	306
190		180	320	128	3	270		12,2	6,3	146	M200x3	13	18	41,5	4,37	1400	0,41	1,66	2,47	2500	1,62	1500	900	24138BK30	AH24138	204	306	2,5
190		180	340	92	4	296,2		17,7	9,5	112	M200x3	5	18	36,2	3,8	1200	0,28	2,39	3,56	1830	2,34	1800	1600	22238K.MB	AH2238G	207	323	3
190		180	340	120	4	291,1		17,7	9,5	145	M200x3	7	25	46	5,3	1560	0,36	1,86	2,77	2600	1,82	1700	1000	23238BK.MB	AH3238G	207	323	3

*) Para as porcas de ranhura correspondentes, vide o capítulo "Acessórios".

*) Designação para pedidos, vide a tabela de medidas das buchas de desmontagem. Também podem ser fornecidas outras execuções, consulte-nos.

Rolamentos FAG autocompensadores de rolos com bucha de desmontagem

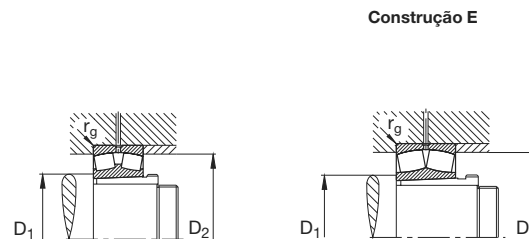
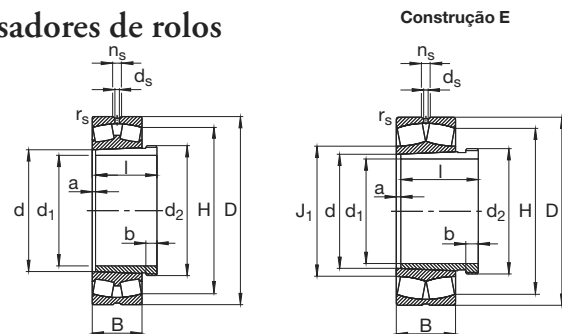

Os rolamentos podem atingir a durabilidade permanente, desde que $C_0/P_0 \geq 8$, vide pág. 41.

Eixo	Dimensão											Peso		Capacidade de carga - Fator					Limite de rotação	Rotação de referência	Designação Rolamento FAG	Bucha de desmontagem*) FAG	Medida de montagem					
	d	d ₁	D	B	r _s min	H ≈	J ₁ ≈	n _s	d _s	l	Rosca d ₂ '1)	a ≈	b	≈ Rola-mento kg	Bucha de des- mon- tagem	din. C	e	F _r /F _r ≤ e Y					F _r /F _r > e Y	est. C ₀	Y ₀	rpm	FAG	Bucha de desmon- tagem*) FAG
180	190	180	400	132	5	338,2		23,5	12,5	160	M200x3	7	26	77,3	6,04	1860	0,37	1,83	2,72	2500	1,79	1500	1200	22338K.MB	AH2338G	210	380	4
190	200	190	280	60	2,1	256,9		12,2	6,3	77	Tr210x4	6	16	11,5	2,62	550	0,2	3,42	5,09	1080	3,34	2000	1700	23940SK.MB	AH3940	210,2	269,8	2,1
	200	190	310	82	2,1	281,6		15	8	102	Tr210x4	6	19	21,4	3,57	1060	0,23	2,9	4,31	1760	2,83	2400	1600	23040EASK.M	AH3040G	210,2	299,8	2,1
	200	190	310	82	2,1	281,6	223,4	15	8	102	Tr210x4	6	19	20,8	3,57	1060	0,23	2,9	4,31	1760	2,83	2400	1600	23040ESK.TVPB	AH3040G	210,2	299,8	2,1
	200	190	310	109	2,1	270,8		9,5	4,8	127	Tr210x4	13	18	30,5	3,93	1200	0,35	1,94	2,88	2280	1,89	1500	1200	24040BSK30MB	AH24040	210,2	299,8	2,1
	200	190	340	112	3	293,3		17,7	9,5	134	Tr220x4	6	21	41,4	5,55	1320	0,35	1,95	2,9	2280	1,91	1700	1200	23140BK.MB	AH3140	214	326	2,5
	200	190	340	140	3	285,9		12,2	6,3	158	Tr210x4	13	18	51,6	5,1	1700	0,42	1,62	2,42	3000	1,59	1400	800	24140BK30	AH24140	214	326	2,5
	200	190	360	98	4	312,1		17,7	9,5	118	Tr220x4	5	19	42,3	4,68	1320	0,29	2,35	3,5	2000	2,3	1700	1500	22240BK.MB	AH2240	217	343	3
	200	190	360	128	4	307,4		17,7	9,5	153	Tr220x4	7	24	55,8	6,59	1660	0,37	1,83	2,72	2750	1,79	1500	1000	23240BK.MB	AH3240	217	343	3
200	190	420	138	5	357,4		23,5	12,5	170	Tr220x4	7	30	89,5	7,59	2080	0,36	1,87	2,79	2800	1,83	1400	1100	22340K.MB	AH2340	220	400	4	
200	220	200	300	60	2,1	277,4		12,2	6,3	77	Tr230x4	6	16	12,3	4,74	600	0,18	3,76	5,59	1250	3,67	1800	1500	23944SK.MB	AH3944	230,2	289,8	2,1
	220	200	340	90	3	301,8		15	8	111	Tr230x4	6	20	29,9	7,13	1100	0,26	2,55	3,8	2000	2,5	1700	1400	23044K.MB	AH3044G	232,4	327,6	2,5
	220	200	340	118	3	297,4		12,2	6,3	138	Tr230x4	14	20	38,9	8,25	1400	0,34	1,96	2,92	2700	1,92	1300	1100	24044BK30MB	AH24044	232,4	327,6	2,5
	220	200	370	120	4	319,2		17,7	9,5	145	Tr240x4	6	23	52	10,4	1630	0,33	2,03	3,02	2900	1,98	1400	1100	23144BK.MB	AH3144	237	353	3
	220	200	370	150	4	312		12,2	6,3	170	Tr230x4	14	20	64,4	10,2	1900	0,41	1,63	2,43	3450	1,6	1300	700	24144BK30	AH24144	237	353	3
	220	200	400	108	4	348,7		17,7	9,5	130	Tr240x4	6	20	59,6	9,1	1630	0,29	2,35	3,5	2450	2,3	1400	1300	22244BK.MB	AH2244	237	383	3
	220	200	400	144	4	337,6		17,7	9,5	181	Tr240x4	8	30	79	13,5	2040	0,37	1,83	2,72	3450	1,79	1400	850	23244K.MB	AH2344	237	383	3
	220	200	460	145	5	391,1		23,5	12,5	181	Tr240x4	8	30	114	13,5	2320	0,35	1,95	2,9	3350	1,91	1300	950	22344K.MB	AH2344	240	440	4
220	240	220	320	60	2,1	297,8		12,2	6,3	77	Tr250x4	6	16	13,4	5,29	640	0,17	4,05	6,04	1370	3,96	1500	1300	23948K.MB	AH3948	250,2	309,8	2,1
	240	220	360	92	3	322,1		15	8	116	Tr260x4	7	21	31,9	8,75	1160	0,25	2,74	4,08	2200	2,68	1400	1300	23048K.MB	AH3048	252,4	347,6	2,5
	240	220	360	118	3	318,9		12,2	6,3	138	Tr250x4	15	20	42,5	8,86	1500	0,32	2,1	3,13	2900	2,06	1300	950	24048BK30MB	AH24048	252,4	347,6	2,5
	240	220	400	128	4	346,1		17,7	9,5	154	Tr260x4	7	25	65,3	12	1860	0,33	2,06	3,06	3250	2,01	1300	950	23148BK.MB	AH3148	257	383	3
	240	220	400	160	4	337,9		12,2	6,3	180	Tr260x4	15	20	78,7	12,5	2120	0,41	1,66	2,47	3900	1,62	1200	670	24148BK30	AH24148	257	383	3
	240	220	440	120	4	380,6		23,5	12,5	144	Tr260x4	6	21	81,2	11,1	1960	0,29	2,35	3,5	3050	2,3	1300	1200	22248BK.MB	AH2248	257	423	3
	240	220	440	160	4	371		23,5	12,5	189	Tr260x4	8	30	105	15,6	2450	0,37	1,8	2,69	4250	1,76	1300	750	23248BK.MB	AH2348	257	423	3
	240	220	500	155	5	420		23,5	12,5	189	Tr260x4	8	30	145	15,6	2650	0,35	1,95	2,9	3900	1,91	1500	850	22348K.MB	AH2348	260	480	4
240	260	240	360	75	2,1	330,5		15	8	94	Tr280x4	6	18	22,4	7,58	930	0,19	3,54	5,27	1930	3,46	1400	1200	23952K.MB	AH3952G	270,2	349,8	2,1
	260	240	400	104	4	357,2		17,7	9,5	128	Tr280x4	7	23	46,2	10,7	1500	0,26	2,64	3,93	2800	2,58	1300	1200	23052K.MB	AH3052	274,6	385,4	3
	260	240	400	140	4	349,5		12,2	6,3	162	Tr270x4	16	20	64,5	11,8	1900	0,35	1,94	2,88	3800	1,89	1100	850	24052BK30MB	AH24052	274,6	385,4	3

*) Para as porcas de ranhura correspondentes, vide o capítulo "Acessórios".

*) Designação para pedidos, vide a tabela de medidas das buchas de desmontagem. Também podem ser fornecidas outras execuções, consulte-nos.



Rolamentos FAG autocompensadores de rolos com bucha de desmontagem

Os rolamentos podem atingir a durabilidade permanente, desde que $C_0/P_0 \geq 8$, vide pág. 41.

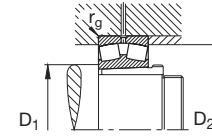
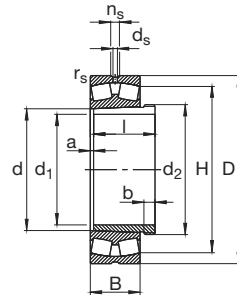

Eixo	Dimensão													Peso		Capacidade de carga - Fator						Limite de rotação	Rotação de referência	Designação de referência	Bucha de desmontagem*)	Medida de montagem		
	d	d ₁	D	B	r _s min	H	n _s	d _s	l	Rosca d ₂)	a	b	kg	Bucha de desmontagem	din. C	e	F _r /F _r ≤ e Y	F _a /F _a > e Y	est. C ₀	Y ₀	rpm					Rollamento FAG	FAG	D ₁ min mm
240	260	240	440	144	4	379,7	17,7	9,5	172	Tr280x4	7	26	89,6	15,1	2200	0,33	2,03	3,02	4000	1,98	1200	850	23152K.MB	AH3152G	277	423	3	
	260	240	440	180	4	370,3	12,2	6,3	202	Tr280x4	16	22	112	15,4	2700	0,42	1,61	2,4	5100	1,58	1100	560	24152BK30	AH24152	277	423	3	
	260	240	480	130	5	415,3	23,5	12,5	155	Tr280x4	6	23	106	13,3	2240	0,29	2,32	3,45	3450	2,26	1100	1100	22252BK.MB	AH2252G	280	460	4	
	260	240	480	174	5	405,4	23,5	12,5	205	Tr280x4	8	30	136	18,7	2900	0,37	1,8	2,69	4900	1,76	1100	670	23252BK.MB	AH2352G	280	460	4	
	260	240	540	165	6	452,1	23,5	12,5	205	Tr280x4	8	30	177	18,7	3000	0,34	2	2,98	4400	1,96	1100	800	22352K.MB	AH2352G	286	514	5	
260	280	260	380	75	2,1	349,9	15	8	94	Tr300x4	6	18	24,7	8,19	965	0,18	3,76	5,59	2040	3,67	1300	1100	23956K.MB	AH3956G	290,2	369,8	2,1	
	280	260	420	106	4	376,4	17,7	9,5	131	Tr300x4	8	24	50,3	11,9	1560	0,25	2,74	4,08	3000	2,68	1300	1100	23056BK.MB	AH3056	294,6	405,4	3	
	280	260	420	140	4	369,4	12,2	6,3	162	Tr290x4	17	22	69,3	12,4	2000	0,33	2,04	3,04	4000	2	1100	800	24056BK30MB	AH24056	294,6	405,4	3	
	280	260	460	146	5	401,4	17,7	9,5	175	Tr300x4	8	28	96,4	16,7	2360	0,32	2,12	3,15	4400	2,07	1100	800	23156BK.MB	AH3156G	300	440	4	
	280	260	460	180	5	392,8	12,2	6,3	202	Tr300x4	17	22	118	16,3	2700	0,39	1,71	2,54	5200	1,67	1000	530	24156BK30	AH24156	300	440	4	
	280	260	500	130	5	435,2	23,5	12,5	155	Tr300x4	8	23	110	14,4	2360	0,28	2,43	3,61	3650	2,37	1100	1000	22256BK.MB	AH2256G	300	480	4	
	280	260	500	176	5	426,3	23,5	12,5	212	Tr300x4	8	30	153	21	3000	0,36	1,86	2,77	5300	1,82	1100	630	23256K.MB	AH2356G	300	480	4	
	280	260	580	175	6	489,3	23,5	12,5	212	Tr300x4	8	30	224	21	3550	0,33	2,03	3,02	5400	1,98	950	670	22356K.MB	AH2356G	306	554	5	
280	300	280	420	90	3	384,6	17,7	9,5	112	Tr320x5	7	21	39,1	10,7	1270	0,2	3,42	5,09	2650	3,34	1200	1000	23960BK.MB	AH3960G	312,4	407,6	2,5	
	300	280	460	118	4	412,6	17,7	9,5	145	Tr320x5	8	26	72,2	14,4	1960	0,25	2,69	4	3650	2,63	1100	950	23060K.MB	AH3060	314,6	445,4	3	
	300	280	460	160	4	401,4	12,2	6,3	184	Tr310x5	18	24	97,7	15,3	2500	0,35	1,95	2,9	5200	1,91	1000	700	24060BK30MB	AH24060	314,6	445,4	3	
	300	280	500	160	5	434,7	17,7	9,5	192	Tr320x5	8	30	123	19,9	2650	0,33	2,06	3,06	4900	2,01	1100	700	23160BK.MB	AH3160G	320	480	4	
	300	280	500	200	5	424,3	12,2	6,3	224	Tr320x5	18	24	158	20	3250	0,4	1,67	2,49	6300	1,63	900	450	24160BK30	AH24160	320	480	4	
	300	280	540	140	5	468,8	23,5	12,5	170	Tr320x5	8	26	136	17,2	2750	0,27	2,47	3,67	4400	2,41	1000	900	22260K.MB	AH2260G	320	520	4	
300	320	300	440	90	3	406,2	17,7	9,5	112	Tr340x5	7	21	41	11,4	1320	0,19	3,62	5,39	2750	3,54	1100	950	23964K.MB	AH3964G	332,4	427,6	2,5	
	320	300	480	121	4	432,6	17,7	9,5	149	Tr340x5	8	27	77,1	15,8	2040	0,25	2,74	4,08	4000	2,68	1100	900	23064K.MB	AH3064G	334,6	465,4	3	
	320	300	480	160	4	424	12,2	6,3	184	Tr330x5	18	24	103	16,6	2600	0,33	2,06	3,06	5400	2,01	950	670	24064BK30MB	AH24064	334,6	465,4	3	
	320	300	540	176	5	466,1	23,5	12,5	209	Tr340x5	8	31	159	23,6	3200	0,34	1,98	2,94	6000	1,93	950	630	23164K.MB	AH3164G	340	520	4	
	320	300	540	218	5	456,1	12,2	6,3	242	Tr340x5	18	24	197	21,4	3800	0,41	1,65	2,46	7350	1,61	850	400	24164BK30	AH24164	340	520	4	
	320	300	580	150	5	503,5	23,5	12,5	180	Tr340x5	10	27	166	19,8	3050	0,27	2,47	3,67	4900	2,41	950	800	22264K.MB	AH2264G	340	560	4	
	320	300	580	208	5	489,6	23,5	12,5	246	Tr340x5	8	36	229	28,9	3900	0,37	1,8	2,69	6950	1,76	950	500	23264K.MB	AH23264G	340	560	4	
	320	340	320	520	133	5	464,6	23,5	12,5	162	Tr360x5	9	28	101	18,6	2360	0,25	2,69	4	4550	2,63	1000	850	23068K.MB	AH3068G	358	502	4
340		320	520	180	5	457,1	12,2	6,3	206	Tr360x5	19	26	142	21,7	3100	0,34	1,98	2,94	6550	1,93	850	600	24068BK30MB	AH24068	358	502	4	
340		320	580	190	5	499,4	23,5	12,5	225	Tr360x5	9	33	203	27,6	3650	0,34	1,98	2,94	6950	1,93	900	600	23168BK.MB	AH3168G	360	560	4	
340		320	580	243	5	482,5	15	8	269	Tr360x5	19	26	260	27,1	4400	0,43	1,56	2,32	8500	1,53	800	380	24168BK30	AH24168	360	560	4	
340		320	620	224	6	521,1	23,5	12,5	264	Tr360x5	9	38	291	33,7	4500	0,38	1,78	2,65	8150	1,74	850	450	23268BK.MB	AH3268G	366	594	5	

) Para as porcas de ranhura correspondentes, vide o capítulo "Acessórios".

*) Designação para pedidos, vide a tabela de medidas das buchas de desmontagem. Também podem ser fornecidas outras execuções, consulte-nos.

Rolamentos FAG autocompensadores de rolos com bucha de desmontagem

Os rolamentos podem atingir a durabilidade permanente, desde que $C_0/P_0 \geq 8$, vide pág. 41.

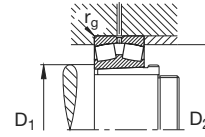
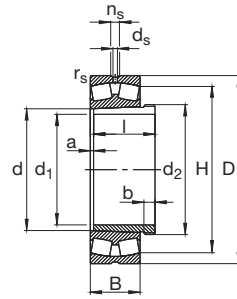

Eixo	Dimensão												Peso		Capacidade de carga - Fator					Limite de rotação	Rotação de referência	Designação de Rolamento FAG	Bucha de desmontagem*) FAG	Medida de montagem			
	d	d ₁	D	B	r _s min	H	n _s	d _s	l	Rosca d ₂)	a	b	≈ Rola-mento kg	Bucha de des- montagem	din. C	e	F _r /F _r ≤ e Y	F _r /F _r > e Y	est. C ₀					Y ₀	rpm	FAG	Bucha de des- montagem*) FAG
340	360	340	480	90	3	447,1	17,7	9,5	112	Tr380x5	7	21	45	12,8	1430	0,17	4,05	6,04	3200	3,96	1000	800	23972K.MB	AH3972G	372,4	467,6	2,5
	360	340	540	134	5	485,1	23,5	12,5	167	Tr380x5	9	30	107	20,4	2450	0,25	2,74	4,08	4800	2,68	950	800	23072K.MB	AH3072G	378	522	4
	360	340	600	192	5	520	23,5	12,5	229	Tr380x5	9	35	217	29,9	3800	0,33	2,06	3,06	7350	2,01	850	560	23172K.MB	AH3172G	380	580	4
	360	340	600	243	5	503,6	15	8	269	Tr380x5	20	26	275	29,6	4500	0,41	1,63	2,43	9000	1,6	750	360	24172BK30	AH24172	380	580	4
	360	340	650	232	6	548,3	23,5	12,5	274	Tr380x5	9	40	328	37,5	4900	0,38	1,78	2,65	9150	1,74	800	430	23272BK.MB	AH3272G	386	624	5
360	380	360	520	106	4	477,6	17,7	9,5	130	Tr400x5	8	22	66,3	16	1760	0,19	3,58	5,33	4000	3,5	950	750	23976K.MB	AH3976G	394,6	505,4	3
	380	360	560	135	5	505,6	23,5	12,5	170	Tr400x5	10	31	113	22,1	2550	0,24	2,84	4,23	5300	2,78	900	750	23076BK.MB	AH3076G	398	542	4
	380	360	560	180	5	499,9	15	8	208	Tr400x5	20	28	155	23,7	3350	0,31	2,15	3,2	7200	2,1	750	530	24076BK30MB	AH24076	398	542	4
	380	360	620	194	5	539,5	23,5	12,5	232	Tr400x5	10	36	226	32,2	4050	0,32	2,12	3,15	8150	2,07	800	500	23176K.MB	AH3176G	400	600	4
	380	360	620	243	5	526,7	15	8	271	Tr400x5	20	28	277	31,3	4650	0,39	1,71	2,54	9500	1,67	700	340	24176BK30	AH24176	400	600	4
380	380	360	680	240	6	577,8	23,5	12,5	284	Tr400x5	10	42	367	41,5	5300	0,37	1,8	2,69	9800	1,76	750	400	23276BK.MB	AH3276G	406	654	5
	400	380	540	106	4	499	17,7	9,5	130	Tr420x5	8	22	68,2	16,9	1830	0,18	3,71	5,52	4150	3,63	900	700	23980BK.MB	AH3980G	414,6	525,4	3
	400	380	600	148	5	540,5	23,5	12,5	183	Tr420x5	10	33	143	25,4	3050	0,24	2,79	4,15	6200	2,73	800	670	23080K.MB	AH3080G	418	582	4
	400	380	600	200	5	530,9	15	8	228	Tr420x5	20	28	195	27,1	3900	0,33	2,06	3,06	8500	2,01	700	480	24080BK30MB	AH24080	418	582	4
	400	380	650	200	6	567,2	23,5	12,5	240	Tr420x5	10	38	261	35,3	4250	0,31	2,15	3,2	8500	2,1	750	480	23180BK.MB	AH3180G	426	624	5
400	400	380	650	250	6	553,5	15	8	278	Tr420x5	20	28	312	34,5	5100	0,39	1,72	2,56	10400	1,68	670	300	24180BK30	AH24180	426	624	5
	400	380	720	256	6	609,8	23,5	12,5	302	Tr420x5	10	44	442	47,4	5700	0,38	1,78	2,65	10800	1,74	700	380	23280BK.MB	AH3280G	426	694	5
	420	400	560	106	4	519,5	17,7	9,5	130	Tr440x5	8	22	78	17,8	1900	0,18	3,85	5,73	4500	3,76	850	670	23984K.MB	AH3984G	434,6	545,4	3
	420	400	620	150	5	560,7	23,5	12,5	186	Tr440x5	10	34	155	27,2	3150	0,24	2,84	4,23	6550	2,78	800	630	23084BK.MB	AH3084G	438	602	4
	420	400	620	200	5	550,1	15	8	230	Tr440x5	22	30	213	29	4000	0,32	2,13	3,17	8800	2,08	670	450	24084BK30MB	AH24084	438	602	4
420	420	400	700	224	6	605,4	23,5	12,5	266	Tr440x5	10	40	339	42,3	5000	0,33	2,03	3,02	9650	1,98	700	450	23184K.MB	AH3184G	446	674	5
	420	400	700	280	6	590,3	15	8	310	Tr440x5	22	30	407	40,3	6200	0,4	1,67	2,49	12700	1,63	630	260	24184BK30	AH24184	446	674	5
	420	400	760	272	7,5	642,2	23,5	12,5	321	Tr440x5	10	46	537	54	6550	0,38	1,77	2,64	12200	1,73	670	340	23284BK.MB	AH3284G	452	728	6
	440	420	600	118	4	552,6	23,5	12,5	145	Tr460x5	8	25	98,3	21,5	2240	0,18	3,66	5,46	5200	3,58	800	630	23988K.MB	AH3988	454,6	585,4	3
	440	420	650	157	6	586,8	23,5	12,5	194	Tr460x5	11	35	177	30,1	3400	0,24	2,84	4,23	7100	2,78	750	600	23088K.MB	AH3088G	463	627	5
420	440	420	650	212	6	575,6	15	8	242	Tr460x5	22	30	247	31,9	4300	0,32	2,12	3,15	9650	2,07	630	430	24088BK30MB	AH24088	463	627	5
	440	420	720	226	6	626	23,5	12,5	270	Tr460x5	11	42	378	45,3	5200	0,32	2,1	3,13	10400	2,06	700	430	23188K.MB	AH3188G	466	694	5
	440	420	720	280	6	612,4	17,7	9,5	310	Tr460x5	22	30	451	42,3	6400	0,38	1,76	2,62	13200	1,72	600	260	24188BK30	AH24188	466	694	5
	440	420	790	280	7,5	669,3	23,5	12,5	330	Tr460x5	11	48	586	58,8	7100	0,37	1,8	2,69	13400	1,76	630	320	23288BK.MB	AH3288G	472	758	6

*) Para as porcas de ranhura correspondentes, vide o capítulo "Acessórios".

*) Designação para pedidos, vide a tabela de medidas das buchas de desmontagem. Também podem ser fornecidas outras execuções, consulte-nos.

Rolamentos FAG autocompensadores de rolos com bucha de desmontagem

Os rolamentos podem atingir a durabilidade permanente, desde que $C_0/P_0 \geq 8$, vide pág. 41.

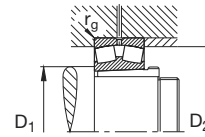
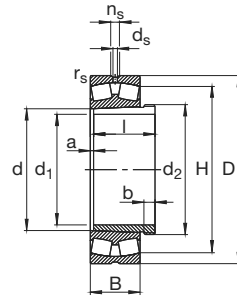

Eixo	Dimensão												Peso		Capacidade de carga - Fator					Limite de rotação	Rotação de referência	Designação de montagem	Bucha de desmontagem*)	Medida de montagem			
	d	d ₁	D	B	r _s min	H	n _s	d _s	l	Rosca d ₂)	a	b	Rolamento	Bucha de desmontagem	din. C	e	F _r /F _e ≤ e	F _r /F _e > e	est. C ₀					Y ₀	rpm	Rolamento FAG	Bucha de desmontagem*) FAG
	mm												kg		kN				kN					mm	mm	mm	
440	460	440	620	118	4	573,3	23,5	12,5	145	Tr480x5	8	25	103	22,5	2280	0,18	3,85	5,73	5400	3,76	750	600	23992BK.MB	AH3992	474,6	605,4	3
	460	440	680	163	6	612,2	23,5	12,5	202	Tr480x5	11	37	204	33,1	3650	0,24	2,84	4,23	7650	2,78	700	560	23092K.MB	AHX3092G	483	657	5
	460	440	760	240	7,5	661,4	23,5	12,5	285	Tr480x5	11	43	420	50,8	5850	0,32	2,12	3,15	11600	2,07	630	400	23192K.MB	AHX3192G	492	728	6
	460	440	760	300	7,5	642,8	17,7	9,5	332	Tr480x5	23	32	578	47,4	7500	0,39	1,73	2,58	15600	1,69	560	220	24192BK30MB	AH24192	492	728	6
	460	440	830	296	7,5	701,6	23,5	12,5	349	Tr480x5	11	50	699	66,2	7800	0,37	1,8	2,69	15000	1,76	600	300	23292K.MB	AHX3292G	492	798	6
460	480	460	650	128	5	598,9	23,5	12,5	158	Tr500x5	9	28	121	25,7	2550	0,18	3,76	5,59	6000	3,67	700	560	23996BK.MB	AH3996	498	632	4
	480	460	700	165	6	632,6	23,5	12,5	205	Tr500x5	12	38	208	35,2	3800	0,23	2,9	4,31	8150	2,83	670	530	23096K.MB	AHX3096G	503	677	5
	480	460	700	218	6	625,4	17,7	9,5	250	Tr500x5	23	32	289	36,6	4900	0,3	2,25	3,34	11200	2,2	600	380	24096BK30MB	AH24096	503	677	5
	480	460	790	248	7,5	688,3	23,5	12,5	295	Tr500x5	12	45	470	55,5	6300	0,32	2,12	3,15	12700	2,07	630	360	23196K.MB	AHX3196G	512	758	6
	480	460	790	308	7,5	669,9	17,7	9,5	343	Tr500x5	25	35	791	53,1	8000	0,39	1,75	2,61	16600	1,71	560	220	24196BK30MB	AH24196	512	758	6
480	480	460	870	310	7,5	734,8	23,5	12,5	364	Tr500x5	12	52	806	73,3	8800	0,37	1,83	2,72	17000	1,79	600	260	23296K.MB	AHX3296G	512	838	6
	500	480	670	128	5	619,3	23,5	12,5	162	Tr530x6	10	32	124	29,6	2600	0,17	3,9	5,81	6300	3,81	670	530	239/500K.MB	AH39/500	518	652	4
	500	480	720	167	6	653,5	23,5	12,5	209	Tr530x6	12	40	219	40	3900	0,22	3,01	4,48	8500	2,94	670	530	230/500BK.MB	AHX30/500	523	697	5
	500	480	830	264	7,5	720,9	23,5	12,5	313	Tr530x6	12	47	556	65,3	7100	0,32	2,1	3,13	14300	2,06	600	340	231/500BK.MB	AHX31/500	532	798	6
500	500	480	830	325	7,5	701,8	17,7	9,5	362	Tr520x6	25	37	717	59	8650	0,39	1,73	2,58	18300	1,69	530	200	241/500BK30MB	AH241/500	532	798	6
	530	500	710	136	5	656,5	23,5	12,5	175	Tr560x6	10	37	146	45,3	2850	0,18	3,85	5,73	6800	3,76	630	500	239/530K.MB	AH39/530	548	692	4
500	530	500	780	185	6	703,7	23,5	12,5	230	Tr560x6	12	45	291	61,9	4400	0,22	3,04	4,53	9500	2,97	600	480	230/530K.MB	AH30/530	553	757	5
	530	500	870	272	7,5	757,3	23,5	12,5	325	Tr560x6	12	53	643	93,4	7350	0,32	2,12	3,15	15300	2,07	560	320	231/530K.MB	AH31/530	562	838	6
	530	500	870	335	7,5	739	17,7	9,5	375	Tr550x6	25	40	1030	88,4	9500	0,38	1,77	2,64	20000	1,73	500	180	241/530BK30MB	AH241/530	562	838	6
530	560	530	750	140	5	693,4	23,5	12,5	180	Tr600x6	10	37	169	52,1	3100	0,17	3,95	5,88	7650	3,86	600	450	239/560BK.MB	AH39/560	578	732	4
	560	530	820	195	6	741,5	23,5	12,5	240	Tr600x6	12	45	339	71,8	5100	0,23	2,95	4,4	11000	2,89	560	450	230/560BK.MB	AH30/560	583	797	5
	560	530	920	280	7,5	800,2	23,5	12,5	335	Tr600x6	12	55	737	106	8150	0,31	2,21	3,29	16600	2,16	530	300	231/560K.MB	AH31/560	592	888	6
	560	530	920	355	7,5	785	23,5	12,5	400	Tr580x6	28	45	1250	101	10600	0,38	1,77	2,64	22400	1,73	480	170	241/560BK30MB	AH241/560	592	888	6
570	600	570	800	150	5	740,5	23,5	12,5	192	Tr630x6	10	38	210	57	3450	0,17	3,95	5,88	8650	3,86	560	430	239/600BK.MB	AH39/600	618	782	4
	600	570	870	200	6	791,9	23,5	12,5	245	Tr630x6	14	45	388	75,5	5700	0,22	3,07	4,57	12500	3	530	400	230/600BK.MB	AH30/600	623	847	5
	600	570	980	300	7,5	852,6	23,5	12,5	355	Tr630x6	14	55	901	118	9000	0,31	2,2	3,27	19300	2,15	500	260	231/600K.MB	AH31/600	632	948	6
	600	570	980	375	7,5	833	23,5	12,5	425	Tr625x6	30	50	1170	118	11600	0,38	1,79	2,67	26000	1,75	450	150	241/600BK30MB	AH241/600	632	948	6

*) Para as porcas de ranhura correspondentes, vide o capítulo "Acessórios".

*) Designação para pedidos, vide a tabela de medidas das buchas de desmontagem. Também podem ser fornecidas outras execuções, consulte-nos.



Rolamentos FAG autocompensadores de rolos com bucha de desmontagem

Os rolamentos podem atingir a durabilidade permanente, desde que $C_0/P_0 \geq 8$, vide pág. 41.

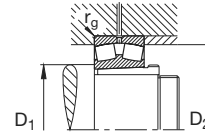
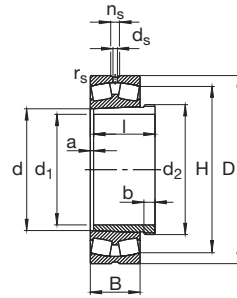

Eixo	Dimensão													Peso		Capacidade de carga - Fator						Limite de rotação	Rotação de referência	Designação Rolamento FAG	Buchha de desmontagem*) FAG	Medida de montagem		
	d	d ₁	D	B	r _s min	H ≈	n _s	d _s	l	Rosca d ₂)	a ≈	b	Rolamento	Buchha de desmontagem	din. C	F _r /F _e ≤ e	F _r /F _e > e	est. C ₀	Y ₀	rpm	FAG					Buchha de desmontagem*) FAG	D ₁ min mm	D ₂ máx mm
600	630	600	850	165	6	784,5	23,5	12,5	210	Tr655x6	12	40	283	69,4	4050	0,18	3,8	5,66	9800	3,72	530	400	239/630BK.MB	AH39/630	653	827	5	
	630	600	920	212	7,5	834,3	23,5	12,5	258	Tr670x6	14	46	502	87,8	6300	0,22	3,01	4,48	13700	2,94	500	380	230/630BK.MB	AH30/630	658	892	6	
	630	600	920	290	7,5	818,8	23,5	12,5	335	Tr655x6	30	45	641	95,5	8000	0,31	2,21	3,29	19000	2,16	480	260	240/630BK30MB	AH240/630	658	892	6	
	630	600	1030	400	7,5	872,1	23,5	12,5	450	Tr655x6	30	50	1360	135	12900	0,38	1,78	2,65	29000	1,74	450	140	241/630BK30MB	AH241/630	662	998	6	
630	670	630	900	170	6	831,4	23,5	12,5	216	Tr710x7	12	41	305	92,9	4300	0,17	3,95	5,88	10600	3,86	500	380	239/670BK.MB	AH39/670	693	877	5	
	670	630	980	230	7,5	888,6	23,5	12,5	280	Tr710x7	14	50	590	125	7200	0,22	3,01	4,48	16000	2,94	480	340	230/670BK.MB	AH30/670	698	952	6	
	670	630	1090	412	7,5	929,4	23,5	12,5	467	Tr695x6	30	55	2010	184	14000	0,37	1,83	2,72	31500	1,79	430	130	241/670BK30MB	AH241/670	702	1058	6	
670	710	670	950	180	6	877,5	23,5	12,5	228	Tr750x7	12	43	336	105	4800	0,18	3,85	5,73	12000	3,76	480	340	239/710K.MB	AH39/710	733	927	5	
	710	670	1030	236	7,5	938,8	23,5	12,5	286	Tr750x7	16	50	650	135	7650	0,22	3,07	4,57	17000	3	480	320	230/710BK.MB	AH30/710	738	1002	6	
	710	670	1030	315	7,5	921,6	23,5	12,5	365	Tr740x7	33	50	873	150	9500	0,3	2,26	3,37	22800	2,21	430	220	240/710BK30MB	AH240/710	738	1002	6	
	710	670	1150	438	9,5	982	23,5	12,5	493	Tr740x7	33	55	1820	209	15600	0,38	1,79	2,67	35500	1,75	400	120	241/710BK30MB	AH241/710	750	1110	8	
710	750	710	1000	185	6	923,2	23,5	12,5	234	Tr800x7	12	44	394	118	5200	0,17	3,95	5,88	12900	3,86	480	320	239/750K.MB	AH39/750	773	977	5	
	750	710	1090	250	7,5	990,9	23,5	12,5	300	Tr800x7	16	50	792	181	8500	0,22	3,01	4,48	19000	2,94	450	300	230/750K.MB	AH30/750	778	1062	6	
	750	710	1090	335	7,5	976,1	23,5	12,5	385	Tr780x7	35	50	1070	170	10800	0,3	2,26	3,37	26000	2,21	400	200	240/750BK30MB	AH240/750	778	1062	6	
750	800	750	1060	195	6	983,7	23,5	12,5	245	Tr830x7	12	45	490	155	5850	0,17	4,05	6,04	15000	3,96	450	300	239/800BK.MB	AH39/800	823	1037	5	
	800	750	1150	258	7,5	1050,8	23,5	12,5	308	Tr850x7	18	53	861	200	9300	0,22	3,07	4,57	21200	3	430	280	230/800K.MB	AH30/800	828	1122	6	
800	850	800	1120	200	6	1039,8	23,5	12,5	258	Tr900x7	12	50	554	176	6300	0,16	4,11	6,12	16300	4,02	430	280	239/850K.MB	AH39/850	873	1097	5	
	850	800	1220	365	7,5	1092,9	23,5	12,5	418	Tr880x7	40	53	1420	252	12900	0,29	2,33	3,47	32000	2,28	480	170	240/850BK30MB	AH240/850	878	1192	6	
850	900	850	1180	206	6	1098,8	23,5	12,5	265	Tr950x8	12	51	641	191	6550	0,16	4,28	6,37	17300	4,19	400	260	239/900K.MB	AH39/900	923	1157	5	

) Para as porcas de ranhura correspondentes, vide o capítulo "Acessórios".

*) Designação para pedidos, vide a tabela de medidas das buchas de desmontagem. Também podem ser fornecidas outras execuções, consulte-nos.



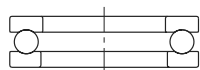

511, 512, 513, 514

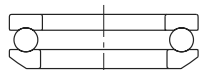

532, 533

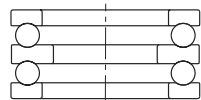

522, 523

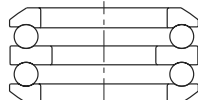

542, 543

Rolamentos axiais de esferas,
de escora simples e dupla

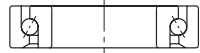

7602, 7603

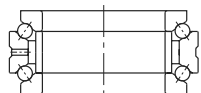

2344, 2347

Rolamentos axiais de contato angular
de esferas, de escora simples e dupla

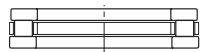

811, 812

Rolamentos axiais de rolos cilíndricos

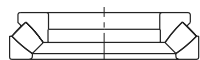

292E, 293E, 294E

Rolamentos axiais autocompensadores
de rolos

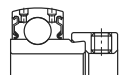

162

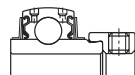

362

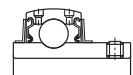

562



762.2RSR

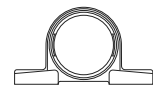

P2

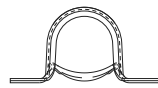

SB2



F2



FL2



FB2



FBB2

Rolamentos de fixação rápida (tipo S)
Mancais monobloco
Mancais flangeados

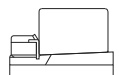

H2, H23, H240, H241, H3, H30, H31, H32, H33, H38, H39
com porca e
arruela de segurança

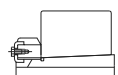

com porca e
grampo de segurança

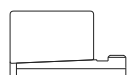

AH2, AH22, AH23, AH240, AH241,
AH3, AH30, AH31, AH32, AH33,
AH38, AH39

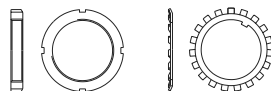

HM, HM30, HM31, MB
KM, KML MBL



MS30, MS31

Buchas de fixação
Buchas de desmontagem
Porcas · Dispositivos de travamento



KU



ZRO

Esferas · Rolos cilíndricos

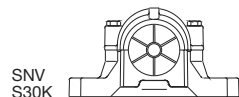

SNV
S30K

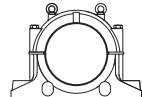

SD31TS

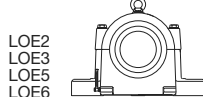

LOE2
LOE3
LOE5
LOE6



VRE3

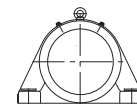

BND



F5
F112

Caixas para rolamentos

Graxas para rolamentos Arcanol
Embalagens
Programas de serviços

Programas por segmentos
Parceiros para orientação
Técnica e vendas

Rolamentos FAG axiais de esferas de escora simples e dupla



Rolamentos FAG axiais de esferas de escora simples e dupla · Normas · Execuções básicas

Os rolamentos axiais de esferas são produzidos na execução de escora simples e dupla. Ambas as execuções suportam altas cargas axiais, porém não devem ser solicitadas radialmente. Além da execução com as superfícies de apoio planas, a FAG oferece rolamentos axiais de esferas com anéis de caixa esféricos e contraplacas.

Normas

Rolamentos axiais de esferas de escora simples	DIN 711
Rolamentos axiais de esferas de escora dupla	DIN 715
Contraplacas para os rolamentos axiais de esferas	DIN 711

Execuções básicas

Os rolamentos axiais de esferas de escora simples com superfícies de apoio planas são fornecidos pela FAG nas séries 511, 512, 513 e 514.

Para os rolamentos das séries 532 e 533 com anéis de caixa esféricos, também são fornecidas contraplacas U2 e U3.

Também nas séries 522 e 523 existem os rolamentos axiais de esferas de escora dupla com superfícies de apoio planas.

Para os rolamentos das séries 542 e 543 com anéis de caixa esféricos, são fornecidas também contraplacas U2 e U3.

Rolamentos axiais de esferas de escora simples

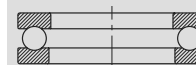

511, 512, 513, 514



532, 533
Anel de caixa esférico

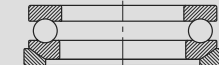

532, 533
Anel de caixa esférico e
contraplaca U2, U3

Rolamentos axiais de esferas de escora dupla



522, 523

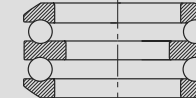

542, 543
Anéis de caixa esféricos

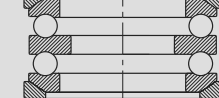

542, 543
Anéis de caixa esféricos e
contraplacas U2, U3

Rolamentos FAG axiais de esferas

Tolerâncias · Adaptabilidade angular · Gaiolas · Carga axial mínima · Carga equivalente ·

Sufixos · Configuração das peças contíguas

Tolerâncias

Os rolamentos axiais de esferas na execução básica são produzidos com tolerância normal.

Sob consulta, são fornecidas execuções com tolerâncias estreitadas (sufixos P6 ou P5).

Tolerância : Rolamentos axiais, página 70.

Adaptabilidade angular

As superfícies de apoio para os anéis dos rolamentos deverão ser paralelas. Entretanto, desvios angulares podem ser compensados com os anéis de caixa esféricos e contraplacas.

Gaiolas

Os rolamentos pequenos têm gaiolas prensadas de chapa de aço (sem sufixo indicativo). Os de maior tamanho têm gaiolas, tipo janela, maciças de aço ou de latão (sufixo FP ou MP) ou gaiolas maciças de latão guiadas pelas esferas (sufixo M).

▼ Gaiolas standard dos rolamentos axiais de esferas

Série	Gaiola de chapa de aço (-) Código do furo	Gaiola maciça de aço (FP)	Gaiola maciça de latão (M, MP)
511	até 28	de 30 a 68	a partir de 72
512	até 28		a partir de 30
513	até 20		a partir de 22
514	até 11	a partir de 12	
522	até 28		a partir de 30
523	até 20		a partir de 22
532	até 28		a partir de 30
533	até 20		a partir de 22
542	todos		
543	até 20		22

Carga axial mínima, alta rotação

Sob rotações elevadas, as condições de giro são prejudicadas pela força de inércia das esferas, quando a solitação axial não atingir um valor mínimo. Esta carga axial mínima F_{amin} é calculada pela fórmula

$$F_{amin} = M \cdot \left(\frac{n_{max}}{1000} \right)^2 \quad [\text{kN}]$$

A constante mínima M é dada nas tabelas dos rolamentos. Para n_{max} é colocada a rotação em serviço máxima. Caso a carga axial externa for muito baixa, os rolamentos serão pré-tensionados, p.ex. com molas.

Para os rolamentos axiais de esferas não são incluídas, na DIN 732, as rotações de referência. Por isso são indicadas nas tabelas de medidas apenas Limites de rotações, vide também página 87.

Carga dinâmica equivalente

Os rolamentos axiais de esferas só admitem cargas axiais. Para tanto vale:

$$P = F_a \quad [\text{kN}]$$

Carga estática equivalente

Os rolamentos axiais de esferas só admitem cargas axiais. Para tanto vale:

$$P_0 = F_a \quad [\text{kN}]$$

Sufixos

FP Gaiola maciça, tipo janela, de aço, guiada pelas esferas

M Gaiola maciça de latão, guiada pelas esferas

MP Gaiola maciça, tipo janela, de latão, guiada pelas esferas

Configuração das peças contíguas

Indicações genéricas para a configuração dos assentamentos para anéis de rolamentos axiais, vide às páginas 102; para as medidas de montagem, a página 123.

As superfícies de apoio têm que ser de forma a que os anéis de eixo e os da caixa estejam apoiados, no mínimo, pela metade. Nas tabelas dos rolamentos estão indicadas as medidas máximas do raio r_g e os diâmetros das superfícies de apoio.

Rolamentos FAG axiais de esferas

de escora simples

Os rolamentos podem atingir a durabilidade permanente, desde que $C_0/P_0 \geq 8$, vide pág. 41.

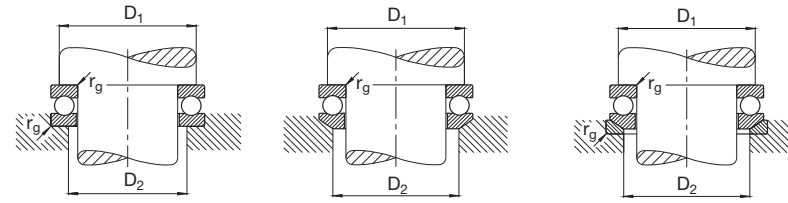
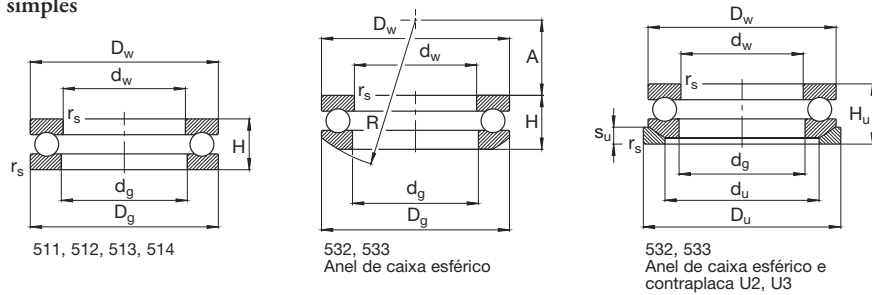

Eixo	Dimensão											Peso		Capacidade de carga		Constante de carga mínima M	Limite de rotação rpm	Designação		Medida de montagem			
	dw	dg	Dw	Dg	H	rs	R	A	du	Du	su	Hu	Rolamento kg	Contra-placa kg	din. C			est. C ₀	Rolamento FAG	Contra-placa FAG	D ₁ min mm	D ₂ máx mm	rg máx mm
10	10	11	24	24	9	0,3							0,018		10	14	0,001	9500	51100		18	16	0,3
	10	12	26	26	11	0,6							0,029		12,7	17	0,002	8000	51200		20	16	0,6
	10	12	26	26	11,6	0,6	22	8,5	18	28	3,5	13	0,028	0,01	12,7	17	0,002	8000	53200	U200	20	18	0,6
12	12	13	26	26	9	0,3							0,021		10,4	15,3	0,001	9000	51101		20	18	0,3
	12	14	28	28	11	0,6							0,032		13,2	19	0,002	8000	51201		22	18	0,6
	12	14	28	28	11,4	0,6	25	11,5	20	30	3,5	13	0,03	0,012	13,2	19	0,002	8000	53201	U201	22	20	0,6
15	15	16	28	28	9	0,3							0,022		9,3	14	0,001	8500	51102		23	20	0,3
	15	17	32	32	12	0,6							0,043		16,6	25	0,004	6700	51202		25	22	0,6
	15	17	32	32	13,3	0,6	28	12	24	35	4	15	0,045	0,014	16,6	25	0,004	6700	53202	U202	25	24	0,6
17	17	18	30	30	9	0,3							0,026		9,6	15,3	0,002	8500	51103		25	22	0,3
	17	19	35	35	12	0,6							0,05		17,3	27,5	0,004	6700	51203		28	24	0,6
	17	19	35	35	13,2	0,6	32	16	26	38	4	15	0,052	0,015	17,3	27,5	0,004	6700	53203	U203	28	26	0,6
20	20	21	35	35	10	0,3							0,038		12,7	20,8	0,003	7000	51104		29	26	0,3
	20	22	40	40	14	0,6							0,076		22,4	37,5	0,008	5600	51204		32	28	0,6
	20	22	40	40	14,7	0,6	36	18	30	42	5	17	0,095	0,02	22,4	37,5	0,008	5600	53204	U204	32	30	0,6
25	25	26	42	42	11	0,6							0,058		15,6	29	0,01	6300	51105		35	32	0,6
	25	27	47	47	15	0,6							0,114		28	50	0,01	5000	51205		38	34	0,6
	25	27	47	47	16,7	0,6	40	19	36	50	5,5	19	0,121	0,032	28	50	0,013	5000	53205	U205	38	36	0,6
	25	27	52	52	18	1							0,154		34,5	55	0,019	4300	51305		41	36	1
	25	27	52	52	19,8	1	45	21	38	55	6	22	0,203	0,044	34,5	55	0,019	4300	53305	U305	41	38	1
25	27	60	60	24	1							0,363		51	80	0,04	3600	51405		46	39	1	
30	30	32	47	47	11	0,6							0,066		16,6	33,5	0,01	5600	51106		40	37	0,6
	30	32	52	52	16	0,6							0,136		25	46,5	0,01	4800	51206		43	39	0,6
	30	32	52	52	17,8	0,6	45	22	42	55	5,5	20	0,147	0,038	25	46,5	0,01	4800	53206	U206	43	42	0,6
	30	32	60	60	21	1							0,244		38	65,5	0,028	4000	51306		48	42	1
	30	32	60	60	22,6	1	50	22	45	62	7	25	0,303	0,056	38	65,5	0,028	4000	53306	U306	48	45	1
	30	32	70	70	28	1							0,577		72	125	0,08	3200	51406		54	46	1

Rolamentos FAG axiais de esferas

de escora simples

Os rolamentos podem atingir a durabilidade permanente, desde que $C_0/P_0 \geq 8$, vide pág. 41.

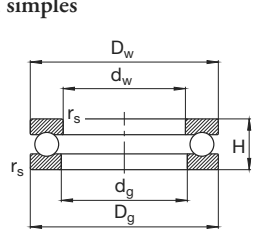

511, 512, 513, 514

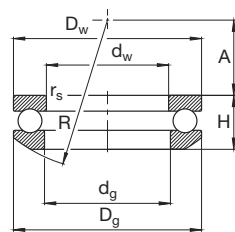

532, 533
Anel de caixa esférico

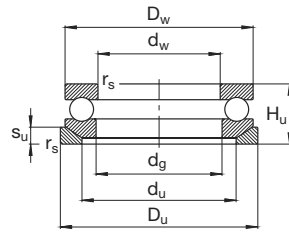

532, 533
Anel de caixa esférico e contraplaca U2, U3

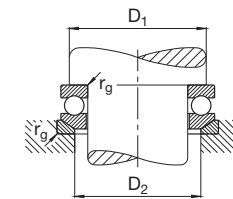
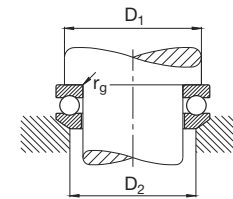
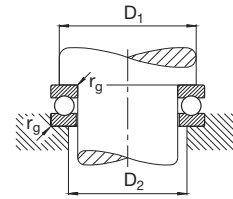

Eixo	Dimensão											Peso		Capacidade de carga		Constante de carga mínima M	Limite de rotação rpm	Designação FAG	Medida de montagem				
	dw	dg	Dw	Dg	H	rs	R	A	du	Du	su	Hu	Rolamento kg	Contra-placa kg	din. C				est. C ₀	Rolamento FAG	Contra-placa FAG	D ₁ min mm	D ₂ máx mm
35	35	37	52	52	12	0,6							0,085		17,6	37,5	0,01	5300	51107		45	42	0,6
	35	37	62	62	18	1							0,198		35,5	67	0,028	4000	51207		51	46	1
	35	37	62	62	19,9	1	50	24	48	65	7	22	0,265	0,057	35,5	67	0,028	4000	53207	U207	51	48	1
	35	37	68	68	24	1							0,351		50	88	0,05	3600	51307		55	48	1
	35	37	68	68	25,6	1	56	24	52	72	7,5	28	0,437	0,084	50	88	0,05	3600	53307	U307	55	52	1
	35	37	80	80	32	1,1								0,855		86,5	156	0,13	3000	51407		62	53
40	40	42	60	60	13	0,6							0,125		23,2	50	0,016	4500	51108		52	48	0,6
	40	42	68	68	19	1							0,257		46,5	98	0,05	3800	51208		57	51	1
	40	42	68	68	20,3	1	56	28,5	55	72	7	23	0,259	0,07	46,5	98	0,05	3800	53208	U208	57	55	1
	40	42	78	78	26	1							0,536		61	112	0,08	3200	51308		63	55	1
	40	42	78	78	28,5	1	64	28	60	82	8,5	31	0,561	0,12	61	112	0,08	3200	53308	U308	63	60	1
	40	42	90	90	36	1,1								1,17		112	204	0,22	2400	51408		70	60
45	45	47	65	65	14	0,6							0,148		24,5	57	0,02	4500	51109		57	53	0,6
	45	47	73	73	20	1							0,279		39	80	0,043	3600	51209		62	56	1
	45	47	73	73	21,3	1	56	26	60	78	7,5	24	0,278	0,087	39	80	0,043	3600	53209	U209	62	60	1
	45	47	85	85	28	1							0,612		75	140	0,12	3000	51309		69	61	1
	45	47	85	85	30,1	1	64	25	65	90	10	33	0,783	0,17	75	140	0,12	3000	53309	U309	69	65	1
	45	47	100	100	39	1,1								1,6		129	245	0,32	2200	51409		78	67
50	50	52	70	70	14	0,6							0,165		25,5	63	0,024	4300	51110		62	58	0,6
	50	52	78	78	22	1							0,346		50	106	0,07	3400	51210		67	61	1
	50	52	78	78	23,5	1	64	32,5	62	82	7,5	26	0,341	0,098	50	106	0,07	3400	53210	U210	67	62	1
	50	52	95	95	31	1,1							0,932		86,5	170	0,18	2800	51310		77	68	1
	50	52	95	95	34,3	1,1	72	28	72	100	11	37	0,97	0,23	86,5	170	0,18	2800	53310	U310	77	72	1
	50	52	110	110	43	1,5								2,18		156	310	0,48	2000	51410		86	74
55	55	57	78	78	16	0,6							0,247		31	78	0,038	3800	51111		69	64	0,6
	55	57	90	90	25	1							0,382		61	134	0,11	3200	51211		76	69	1
	55	57	90	90	27,3	1	72	35	72	95	9	30	0,609	0,152	61	134	0,11	3200	53211	U211	76	72	1
	55	57	105	105	35	1,1							1,3		102	208	0,26	2400	51311		85	75	1
	55	57	105	105	39,3	1,1	80	30	80	110	11,5	42	1,38	0,28	102	208	0,26	2400	53311	U311	85	80	1
	55	57	120	120	48	1,5								2,91		180	360	0,67	1800	51411		94	81

Rolamentos FAG axiais de esferas

de escora simples

Os rolamentos podem atingir a durabilidade permanente, desde que $C_0/P_0 \geq 8$, vide pág. 41.

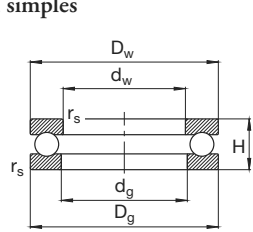

511, 512, 513, 514

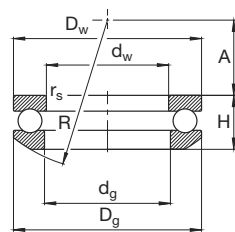

532, 533
Anel de caixa esférico

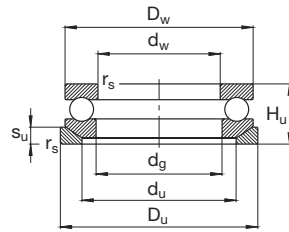

532, 533
Anel de caixa esférico e
contraplaca U2, U3

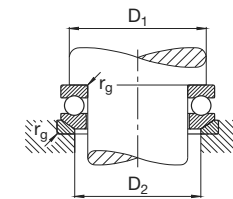
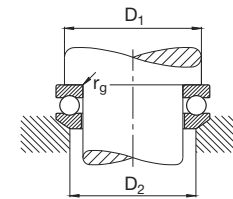
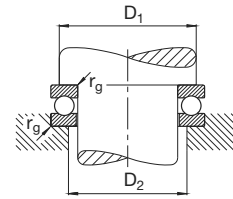

Eixo	Dimensão											Peso		Capacidade de carga		Constante de carga mínima M	Limite de rotação rpm	Designação Rolamento FAG	Medida de montagem				
	dw	dg	Dw	Dg	H	rs	R	A	du	Du	su	Hu	Rolamento kg	Contra-placa	est. C ₀				kN	M	Rolamento FAG	Contra-placa FAG	D ₁ min mm
60	60	62	85	85	17	1							0,817		36,5	93	0,05	3600	51112		75	70	1
	60	62	95	95	26	1							0,649		62	140	0,12	3000	51212		81	74	1
	60	62	95	95	28	1	72	32,5	78	100	9	31	0,655	0,16	62	140	0,12	3000	53212	U212	81	78	1
	60	62	110	110	35	1,1							1,36		100	208	0,28	2200	51312		90	80	1
	60	62	110	110	38,3	1,1	90	41	85	115	11,5	42	1,42	0,31	100	208	0,28	2200	53312	U312	90	85	1
	60	62	130	130	51	1,5							3,7		200	400	0,85	1700	51412FP		102	88	1,5
	60	62	130	130	51	1,5							3,7		200	400	0,85	1700	51412FP		102	88	1,5
65	65	67	90	90	18	1							0,364		37,5	98	0,06	3400	51113		80	75	1
	65	67	100	100	27	1							0,684		93	240	0,28	3000	51213		86	79	1
	65	67	100	100	28,7	1	80	40	82	105	9	32	0,855	0,18	64	150	0,14	3000	53213	U213	86	82	1
	65	67	115	115	36	1,1							1,39		106	220	0,32	2200	51313		95	85	1
	65	67	115	115	39,4	1,1	90	38,5	90	120	12,5	43	1,78	0,34	106	220	0,32	2200	53313	U313	95	90	1
	65	68	140	140	56	2							4,67		216	450	1,1	1600	51413FP		110	95	2
70	70	72	95	95	18	1							0,364		37,5	104	0,067	3400	51114		85	80	1
	70	72	105	105	27	1							0,727		65,5	160	0,16	2800	51214		91	84	1
	70	72	105	105	28,8	1	80	38	88	110	9	32	0,903	0,185	65,5	160	0,16	2800	53214	U214	91	88	1
	70	72	125	125	40	1,1							1,91		137	300	0,53	1900	51314		103	92	1
	70	72	125	125	44,2	1,1	100	43	98	130	13	48	2,01	0,41	137	300	0,53	1900	53314	U314	103	98	1
70	73	150	150	60	2							5,72		236	500	1,4	1600	51414FP		118	102	2	
75	75	77	100	100	19	1							0,528		44	137	0,1	3200	51115		90	85	1
	75	77	110	110	27	1							0,819		67	170	0,18	2800	51215		96	89	1
	75	77	110	110	28,3	1	90	49	92	115	9,5	32	1,01	0,21	67	170	0,18	2800	53215	U215	96	92	1
	75	77	135	135	44	1,5							2,59		163	360	0,75	3800	51315		111	99	1,5
	75	77	135	135	48,1	1,5	100	37	105	140	15	52	3,19	0,55	163	360	0,75	3800	53315	U315	111	105	1,5
75	78	160	160	65	2							7,06		250	560	1,8	1500	51415FP		126	109	2	
80	80	82	105	105	19	1							0,565		45	140	0,1	3200	51116		95	90	1
	80	82	115	115	28	1							0,908		75	190	0,22	2600	51216		101	94	1
	80	82	115	115	29,5	1	90	46	98	120	10	33	0,903	0,22	75	190	0,22	2600	53216	U216	101	98	1
	80	82	140	140	44	1,5							2,69		160	360	0,8	3600	51316		116	104	1,5
	80	82	140	140	47,6	1,5	112	50	110	145	15	52	2,75	0,57	160	360	0,8	3600	53316	U316	116	110	1,5
	80	83	170	170	68	2,1							8,23		270	620	2,2	1400	51416FP		134	116	2,1

Rolamentos FAG axiais de esferas

de escora simples

Os rolamentos podem atingir a durabilidade permanente, desde que $C_0/P_0 \geq 8$, vide pág. 41.

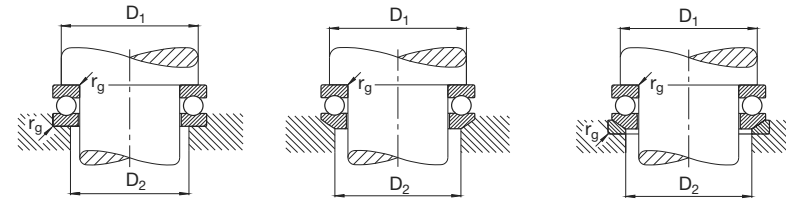
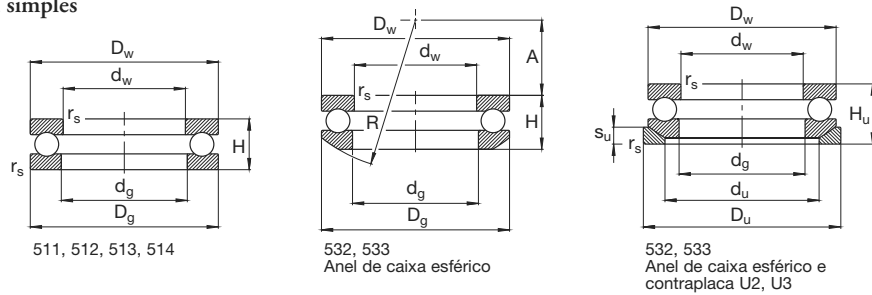

Eixo	Dimensão												Peso		Capacidade de carga		Constante de carga mínima M	Limite de rotação rpm	Designação		Medida de montagem		
	dw	dg	Dw	Dg	H	rs	R	A	du	Du	su	Hu	Rolamento kg	Contra-placa kg	C	est. C ₀			FAG	Contra-placa FAG	D ₁ min mm	D ₂ máx mm	rg máx mm
85	85	87	110	110	19	1							0,605		45,5	150	0,12	3200	51117		100	95	1
	85	88	125	125	31	1							1,21		98	250	0,38	2200	51217		109	101	1
	85	88	125	125	33,1	1	100	52	105	130	11	37	1,22	0,29	98	250	0,38	2200	53217	U217	109	105	1
	85	88	150	150	49	1,5							3,48		186	415	1,1	1700	51317		124	111	1,5
	85	88	150	150	53,1	1,5	112	43	115	155	17,5	58	3,51	0,81	186	415	1,1	1700	53317	U317	124	115	1,5
	85	88	177	180	72	2,1							9,79		290	680	2,8	1300	51417FP		142	123	2,1
90	90	92	120	120	22	1							0,892		60	190	0,19	2800	51118		108	102	1
	90	93	135	135	35	1,1							1,66		118	300	0,53	2000	51218		117	108	1
	90	93	135	135	38,5	1,1	100	45	110	140	13,5	42	1,7	0,42	118	300	0,53	2000	53218	U218	117	110	1
	90	93	155	155	50	1,5							3,75		193	455	1,2	1700	51318		129	116	1,5
	90	93	155	155	54,6	1,5	112	40	120	160	18	59	3,81	0,84	193	455	1,2	1700	53318	U318	129	120	1,5
	90	93	187	190	77	2,1							11,6		305	750	3,4	1200	51418FP		150	130	2,1
100	100	102	135	135	25	1							1,26		85	270	0,36	2200	51120		121	114	1
	100	103	150	150	38	1,1							2,08		122	320	0,67	1900	51220		130	120	1
	100	103	150	150	40,9	1,1	112	52	125	155	14	45	2,08	0,5	122	320	0,67	1900	53220	U220	130	125	1
	100	103	170	170	55	1,5							4,94		240	585	1,9	1500	51320		142	128	1,5
	100	103	170	170	59,2	1,5	125	46	135	175	18	64	4,99	0,95	240	585	1,9	1500	53320	U320	142	135	1,5
	100	103	205	210	85	3							15,4		365	965	5,3	1000	51420FP		166	144	2,5
110	110	112	145	145	25	1							1,45		86,5	290	0,43	2200	51122		131	124	1
	110	113	160	160	38	1,1							2,26		129	360	0,8	1800	51222		140	130	1
	110	113	160	160	40,2	1,1	125	65	135	165	14	45	2,23	0,56	129	360	0,8	1800	53222	U222	140	135	1
	110	113	187	190	63	2							7,85		280	750	3	1400	51322MP		158	142	2
	110	113	187	190	67,2	2	140	51	150	195	20,5	72	7,85	1,28	280	750	3	1400	53322MP	U322	158	150	2
	110	113	225	230	95	3							20,8		415	1140	7,5	950	51422FP		182	158	2,5
120	120	122	155	155	25	1							1,59		90	310	0,48	2000	51124		141	134	1
	120	123	170	170	39	1,1							2,66		134	390	0,95	1700	51224		150	140	1
	120	123	170	170	40,8	1,1	125	61	145	175	15	46	2,58	0,65	134	390	0,95	1700	53224	U224	150	145	1
	120	123	205	210	70	2,1							9,3		325	915	4,5	1200	51324MP		174	156	2,1
	120	123	205	210	74,1	2,1	160	63	165	220	22	80	9,18	2,1	325	915	4,5	1200	53324MP	U324	174	165	2,1
	120	123	245	250	102	4							26,5		425	1220	9	900	51424FP		198	172	3

Rolamentos FAG axiais de esferas

de escora simples

Os rolamentos podem atingir a durabilidade permanente, desde que $C_0/P_0 \geq 8$, vide pág. 41.

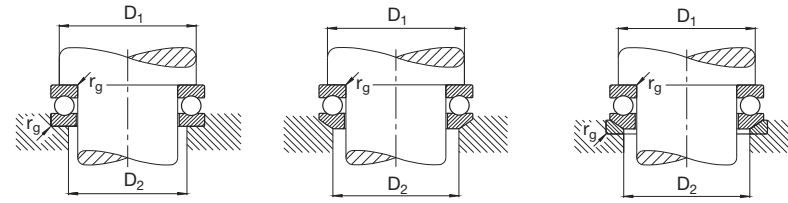
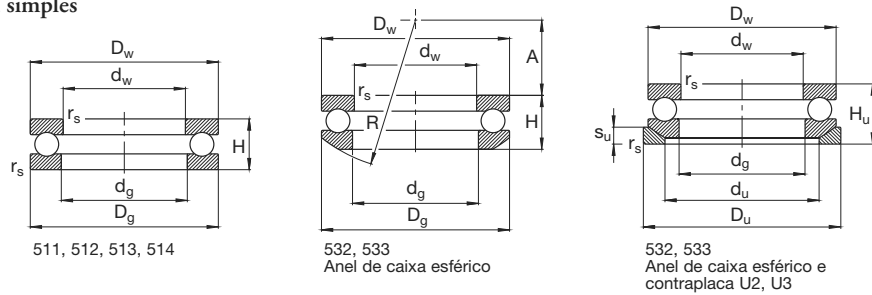

Eixo	Dimensão											Peso		Capacidade de carga din. C	Constante de carga mínima M	Limite de rotação rpm	Designação	Medida de montagem					
	d _w	d _g	D _w	D _g	H	r _s min	R	A	d _u	D _u	s _u	H _u	Rolamento kg					Contra-placa kg	Rolamento FAG	Contra-placa FAG	D ₁ min mm	D ₂ máx mm	r _g máx mm
130	130	132	170	170	30	1							2,28		112	390	0,75	1800	51126		154	146	1
	130	133	187	190	45	1,5							3,75		183	540	1,7	1600	51226		166	154	1,5
	130	133	187	190	47,9	1,5	140	67	160	195	17	53	3,69	0,9	183	540	1,7	1600	53226	U226	166	160	1,5
	130	134	220	225	75	2,1							13		360	1060	6	1100	51326MP		187	168	2,1
	130	134	265	270	110	4							32,8		520	1600	15	800	51426FP		214	186	3
140	140	142	178	180	31	1							2,6		112	400	0,85	1800	51128		164	156	1
	140	143	197	200	46	1,5							4,3		190	570	1,9	1500	51228		176	164	1,5
	140	143	197	200	48,6	1,5	160	87	170	210	17	55	4,25	1,22	190	570	1,9	1500	53228	U228	176	170	1,5
	140	144	235	240	80	2,1							15,6		405	1250	8	1000	51328MP		200	180	2,1
150	150	152	188	190	31	1							2,26		110	400	0,9	1700	51130FP		174	166	1
	150	153	212	215	50	1,5							6,08		236	735	2,8	1400	51230MP		189	176	1,5
	150	153	212	215	53,3	1,5	160	79	180	225	20,5	60	5,95	1,69	236	735	2,8	1400	53230MP	U230	189	180	1,5
	150	154	245	250	80	2,1							16,2		415	1340	9,5	950	51330MP		210	190	2,1
	150	154	245	250	83,7	2,1	200	89,5	200	260	26	92	12,8	3,1	415	1340	9,5	950	53330MP	U330	210	200	2,1
	150	154	295	300	120	4							43,1		560	1800	20	750	51430FP		240	210	3
160	160	162	198	200	31	1							2,39		112	430	1	1700	51132FP		184	176	1
	160	163	222	225	51	1,5							6,53		245	780	3,2	1400	51232MP		199	186	1,5
	160	163	222	225	54,7	1,5	160	74	190	235	21	61	6,45	1,81	240	765	3,2	1400	53232MP	U232	199	190	1,5
	160	164	265	270	87	3							21,1		455	1500	12	900	51332M		226	204	2,5
170	170	172	213	215	34	1,1							3,08		132	500	1,4	1600	51134FP		197	188	1
	170	173	237	240	55	1,5							8,12		285	930	4,5	1200	51234MP		212	198	1,5
	170	173	237	240	58,7	1,5	180	91	200	250	21,5	65	7,91	2,14	285	930	4,5	1200	53234MP	U234	212	200	1,5
	170	174	275	280	87	3							24,1		465	1630	13	900	51334M		236	214	2,5
180	180	183	222	225	34	1,1							3,17		134	530	1,5	1500	51136FP		207	198	1
	180	183	245	250	56	1,5							8,55		305	1040	5,3	1200	51236MP		222	208	1,5
	180	183	245	250	58,2	1,5	200	112	210	260	21,5	66	8,19	1,06	305	1040	5,3	1200	53236MP	U236	222	210	1,5
	180	184	295	300	95	3							24,8		520	1830	18	800	51336M		252	228	2,5

Rolamentos FAG axiais de esferas

de escora simples

Os rolamentos podem atingir a durabilidade permanente, desde que $C_0/P_0 \geq 8$, vide pág. 41.

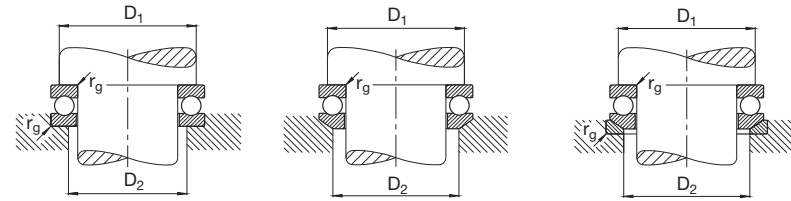
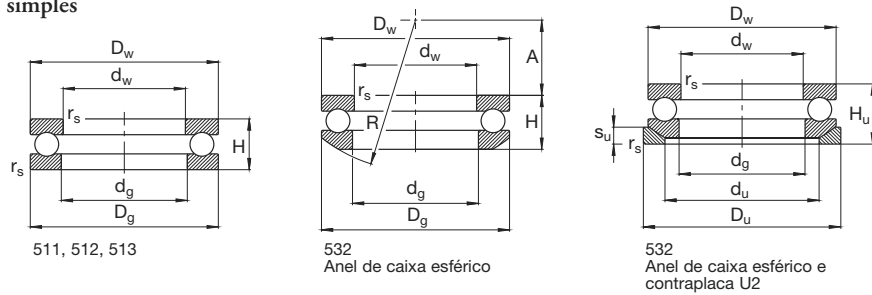

Eixo	Dimensão												Peso		Capacidade de carga		Constante de carga mínima M	Limite de rotação rpm	Designação		Medida de montagem		
	dw	dg	Dw	Dg	H	rs	R	A	du	Du	su	Hu	Rolamento kg	Contra-placa kg	C	est. C ₀			Rolamento FAG	Contra-placa FAG	D ₁ min mm	D ₂ máx mm	rg máx mm
190	190	193	237	240	37	1,1							4,08		170	655	2,4	1400	51138FP		220	210	1
	190	194	265	270	62	2							11,6		335	1160	7	1000	51238MP		238	222	2
	190	195	265	270	65,7	2	200	98	230	280	23	73	11,5	2,65	335	1160	7	1000	53238MP	U238	238	230	2
	190	195	315	320	105	4							31,9		600	2200	26	750	51338M		268	242	3
200	200	203	247	250	37	1,1							4,26		170	655	2,4	1400	51140FP		230	220	1
	200	204	275	280	62	2							12		340	1220	8	1000	51240MP		248	232	2
	200	205	335	340	110	4							40,9		620	2400	30	700	51340M		284	256	3
220	220	223	267	270	37	1,1							4,54		176	735	3	1200	51144FP		250	240	1
	220	224	295	300	63	2							13,1		355	1340	9,5	950	51244MP		268	252	2
240	240	243	297	300	45	1,5							7,69		232	965	5	1000	51148FP		276	264	1,5
	240	244	335	340	78	2,1							22,9		465	1860	18	800	51248MP		300	280	2,1
260	260	263	317	320	45	1,5							7,89		236	1020	5,6	1000	51152FP		296	284	1,5
	260	264	355	360	79	2,1							24,8		490	2040	22	750	51252MP		320	300	2,1
280	280	283	347	350	53	1,5							12,5		315	1340	10	900	51156FP		322	308	1,5
	280	284	375	380	80	2,1							23,7		490	2160	24	750	51256MP		340	320	2,1
300	300	304	376	380	62	2							17,7		365	1600	14	800	51160FP		348	332	2
	300	304	415	420	95	3							37		610	2750	40	630	51260M		372	348	2,5
320	320	324	396	400	63	2							19,1		375	1700	16	750	51164FP		368	352	2
	320	325	435	440	95	3							38,9		620	2900	45	630	51264M		392	368	2,5
340	340	344	416	420	64	2							20,5		380	1800	18	750	51168FP		388	372	2
	340	345	455	460	96	3							41,9		640	3150	53	600	51268M		412	388	2,5
360	360	364	436	440	65	2							21,5		405	2000	22	700	51172MP		408	392	2
	360	365	495	500	110	4							70		765	3900	80	530	51272M		444	416	3

Rolamentos FAG axiais de esferas de escora simples

Os rolamentos podem atingir a durabilidade permanente, desde que $C_0/P_0 \geq 8$, vide pág. 41.

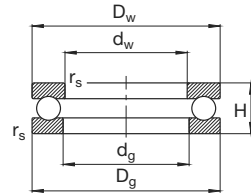

511

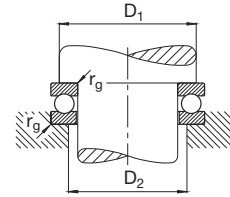

Eixo	Dimensão						Peso ≈ Rolamento kg	Capacidade de carga		Constante de carga mínima M	Limite de rotação rpm	Designação Rolamento FAG	Medida de montagem		
	dw mm	dg	Dw	Dg	H	rs min		C	est. C ₀				D ₁ min mm	D ₂ máx	rg máx
380	380	384	456	460	65	2	22,4	430	2240	24	670	51176MP	428	412	2
400	400	404	476	480	65	2	23,5	440	2320	28	670	51180MP	448	432	2
420	420	424	495	500	65	2	24,4	440	2450	30	630	51184MP	468	452	2
460	460	464	555	560	80	2,1	37,2	530	3100	50	560	51192MP	520	500	2,1
500	500	505	595	600	80	2,1	44,9	550	3350	56	530	511500MP	560	540	2,1
530	530	535	635	640	85	3	49,6	620	3900	80	480	511530MP	596	574	2,5
560	560	565	665	670	85	3	52,1	630	4150	85	480	511560MP	626	604	2,5

Rolamentos FAG axiais de esferas

de escora dupla

Os rolamentos podem atingir a durabilidade permanente, desde que $C_0/P_0 \geq 8$, vide pág. 41.

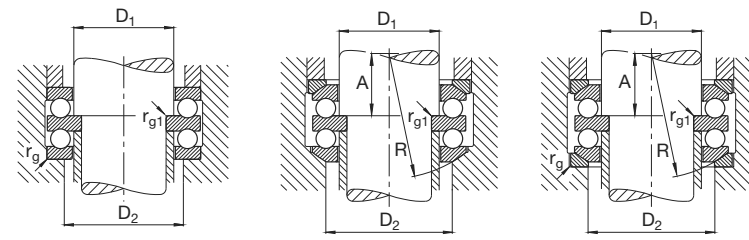
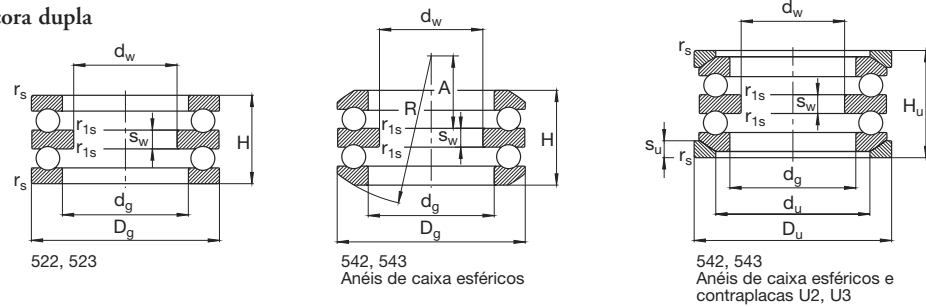

Eixo	Dimensão													Peso		Capacidade de carga		Constante de carga mínima M	Limite de rotação rpm	Designação Rolamento FAG	Medida de montagem				
	d _w mm	d _g	D _g	H	s _w	r _s min	r _{1s} min	R	A	d _u	D _u	s _u	H _u	Rolamento	Contra-placa FAG	D ₁ min mm	D ₂ máx				r _g máx	r _{g1} máx			
10	10	17	32	22	5	0,6	0,3							0,076		16,6	25	0,003	6700	52202		15	22	0,6	0,3
	15	22	40	26	6	0,6	0,3							0,139		22,4	37,5	0,008	5600	52204		20	28	0,6	0,3
20	20	27	47	28	7	0,6	0,3							0,215		28	50	0,013	5000	52205		25	34	0,6	0,3
	20	27	47	31,4	7	0,6	0,3	40	16,5	36	50	5,5	36	0,221	0,032	28	50	0,013	5000	54205	U205	25	36	0,6	0,3
	20	27	52	34	8	1	0,3							0,291		34,5	55	0,019	4300	52305		25	36	1	0,3
	20	27	52	37,6	8	1	0,3	45	18	38	55	6	42	0,303	0,044	34,5	55	0,019	4300	54305	U305	25	38	1	0,3
25	25	32	52	29	7	0,6	0,3							0,236		25	46,5	0,01	4800	52206		30	39	0,6	0,3
	25	32	52	32,6	7	0,6	0,3	45	20	42	55	5,5	37	0,269	0,038	25	46,5	0,01	4800	54206	U206	30	42	0,6	0,3
	25	32	60	38	9	1	0,3							0,435		38	65,5	0,028	4000	52306		30	42	1	0,3
	25	32	60	41,3	9	1	0,3	50	19,5	45	62	7	46	0,471	0,056	38	65,5	0,028	4000	54306	U306	30	45	1	0,3
30	30	37	62	34	8	1	0,3							0,371		35,5	67	0,028	4000	52207		35	46	1	0,3
	30	37	62	37,8	8	1	0,3	50	21	48	65	7	42	0,749	0,057	35,5	67	0,028	4000	54207	U207	35	48	1	0,3
	30	37	68	44	10	1	0,3							0,63		50	88	0,05	3600	52307		35	48	1	0,3
	30	37	68	47,2	10	1	0,3	56	21	52	72	7,5	52	1,11	0,084	50	88	0,05	3600	54307	U307	35	52	1	0,3
	30	42	68	36	9	1	0,6							0,509		46,5	98	0,05	3800	52208		40	51	1	0,6
	30	42	68	38,6	9	1	0,6	56	25	55	72	7	44	0,513	0,07	46,5	98	0,05	3800	54208	U208	40	55	1	0,6
35	35	42	78	49	12	1	0,6							0,986		61	112	0,08	3200	52308		40	55	1	0,6
	35	47	73	37	9	1	0,6							0,539		39	80	0,043	3600	52209		45	56	1	0,6
	35	47	73	39,6	9	1	0,6	56	23	60	78	7,5	45	0,537	0,087	39	80	0,043	3600	54209	U209	45	60	1	0,6
	35	47	85	52	12	1	0,6							1,15		75	140	0,12	3000	52309		45	61	1	0,6
35	47	85	56,3	12	1	0,6	64	21	65	90	10	62	2,15	0,17	75	140	0,12	3000	54309	U309	45	65	1	0,6	
40	40	52	78	39	9	1	0,6							0,635		50	106	0,07	3400	52210		50	61	1	0,6
	40	52	78	42	9	1	0,6	64	30,5	62	82	7,5	47	1,25	0,098	50	106	0,07	3400	54210	U210	50	62	1	0,6
	40	52	95	58	14	1,1	0,6							1,76		86,5	170	0,18	2800	52310		50	68	1	0,6
	40	52	95	64,7	14	1,1	0,6	72	23	72	100	11	70	1,84	0,23	86,5	170	0,18	2800	54310	U310	50	72	1	0,6
45	45	57	90	45	10	1	0,6							0,571		61	134	0,11	3200	52211		55	69	1	0,6
	45	57	90	49,6	10	1	0,6	72	32,5	72	95	9	55	2,03	0,152	61	134	0,11	3200	54211	U211	55	72	1	0,6
	45	57	105	64	15	1,1	0,6							2,37		102	208	0,26	2400	52311		55	75	1	0,6
	45	57	105	72,6	15	1,1	0,6	80	25,5	80	110	11,5	78	2,53	0,28	102	208	0,26	2400	54311	U311	55	80	1	0,6

Rolamentos FAG axiais de esferas

de escora dupla

Os rolamentos podem atingir a durabilidade permanente, desde que $C_0/P_0 \geq 8$, vide pág. 41.

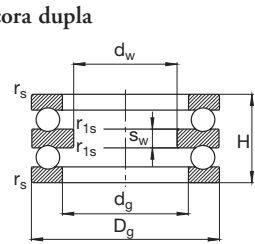

522, 523

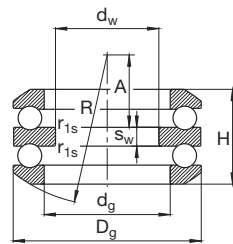

542, 543
Anéis de caixa esféricos

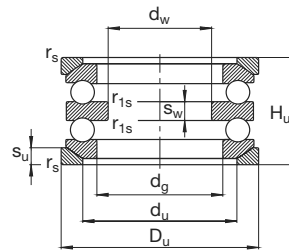

542, 543
Anéis de caixa esféricos e contraplacas U2, U3

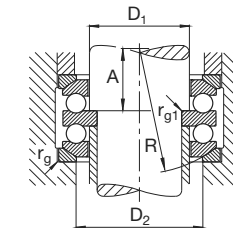
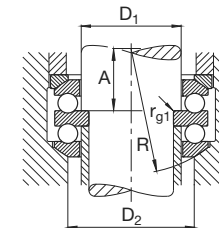
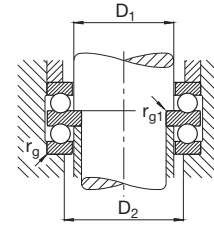

Eixo	Dimensão				Peso				Capacidade de carga din. C	Constante de carga mínima M	Limite de rotação rpm	Designação Rolamento FAG	Medida de montagem												
	d _w mm	d _g	D _g	H	s _w	r _s min	r _{1s} min	R					A	d _u	D _u	s _u	H _u	Rolamento kg	Contra-placa kg	D ₁ min mm	D ₂ máx	r _g máx	r _{g1} máx		
50	50	62	95	46	10	1	0,6							1,12		62	140	0,12	3000	52212		60	74	1	0,6
	50	62	95	50	10	1	0,6	72	30,5	78	100	9	56	2,24	0,16	62	140	0,12	3000	54212	U212	60	78	1	0,6
	50	62	110	64	15	1,1	0,6							2,49		100	208	0,28	2200	52312		60	80	1	0,6
	50	62	110	70,7	15	1,1	0,6	90	36,5	85	115	11,5	78	2,6	0,31	100	208	0,28	2200	54312	U312	60	85	1	0,6
55	55	67	100	47	10	1	0,6							1,19		64	150	0,14	3000	52213		65	79	1	0,6
	55	67	115	65	15	1,1	0,6							2,5		106	220	0,32	2200	52313		65	85	1	0,6
	55	72	105	47	10	1	1							1,3		65,5	160	0,16	2800	52214		70	84	1	1
	55	72	125	72	16	1,1	1							3,67		137	300	0,53	1900	52314		70	92	1	1
55	72	125	80,3	16	1,1	1	100	39	98	130	13	88	6,32	0,41	137	300	0,53	1900	54314	U314	70	98	1	1	
60	60	77	110	47	10	1	1							1,48		67	170	0,18	2800	52215		75	89	1	1
	60	77	110	49,6	10	1	1	90	47,5	92	115	9,5	57	1,87	0,21	67	170	0,18	2800	54215	U215	75	92	1	1
	60	77	135	79	18	1,5	1							4,71		163	360	0,75	3800	52315		75	99	1,5	1
	60	77	135	87,2	18	1,5	1	100	32,5	105	140	15	95	5,92	0,55	163	360	0,75	3800	54315	U315	75	105	1,5	1
65	65	82	115	48	10	1	1							1,55		75	190	0,22	2600	52216		80	94	1	1
	65	82	115	51	10	1	1	90	45	98	120	10	58	1,54	0,22	75	190	0,22	2600	54216	U216	80	98	1	1
	65	82	140	79	18	1,5	1							4,82		160	360	0,8	3600	52316		80	104	1,5	1
	65	82	140	86,1	18	1,5	1	112	45,5	110	145	15	95	4,93	0,57	160	360	0,8	3600	54316	U316	80	110	1,5	1
70	70	88	125	55	12	1	1							2,23		98	250	0,38	2200	52217		85	101	1	1
	70	88	125	59,2	12	1	1	100	49,5	105	130	11	67	2,25	0,29	98	250	0,38	2200	54217	U217	85	105	1	1
	70	88	150	87	19	1,5	1							6,21		186	415	1,1	1700	52317		85	111	1,5	1
	70	88	150	95,2	19	1,5	1	112	39	115	155	17,5	105	6,27	0,81	186	415	1,1	1700	54317	U317	85	115	1,5	1
75	75	93	135	62	14	1,1	1							3,05		118	300	0,53	2000	52218		90	108	1	1
	75	93	135	69	14	1,1	1	100	42	110	140	13,5	76	3,11	0,42	118	300	0,53	2000	54218	U218	90	110	1	1
	75	93	155	88	19	1,5	1							6,62		193	455	1,2	1700	52318		90	116	1,5	1
	75	93	155	97,1	19	1,5	1	112	36,5	120	160	18	106	6,74	0,84	193	455	1,2	1700	54318	U318	90	120	1,5	1
85	85	103	150	67	15	1,1	1							3,72		122	320	0,67	1900	52220		100	120	1	1
	85	103	150	72,8	15	1,1	1	112	49	125	155	14	81	7,88	0,5	122	320	0,67	1900	54220	U220	100	125	1	1
	85	103	170	97	21	1,5	1							8,71		240	585	1,9	1500	52320		100	128	1,5	1
	85	103	170	105,4	21	1,5	1	125	42	135	175	18	115	8,81	0,95	240	585	1,9	1500	54320	U320	100	135	1,5	1

Rolamentos FAG axiais de esferas de escora dupla

Os rolamentos podem atingir a durabilidade permanente, desde que $C_0/P_0 \geq 8$, vide pág. 41.

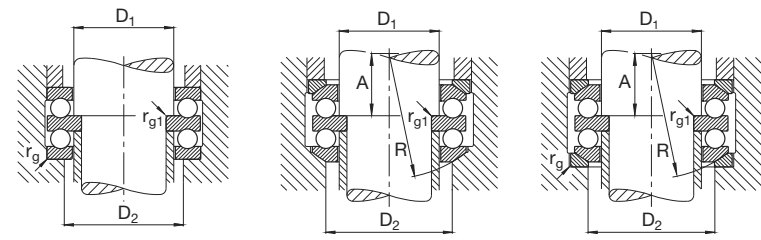
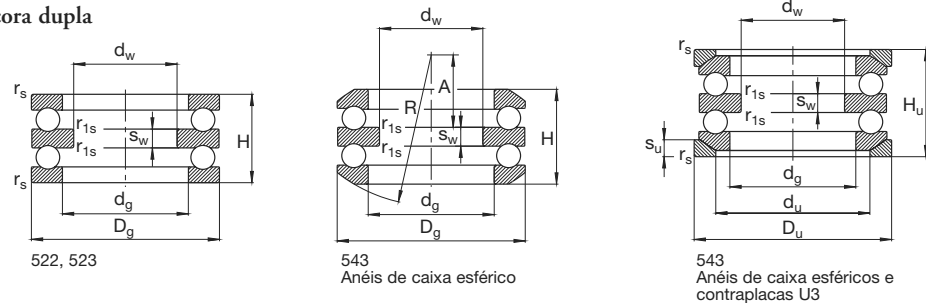

Eixo	Dimensão								Peso				Capacidade de carga		Constante de carga mínima M	Limite de rotação rpm	Designação		Medida de montagem						
	d _w mm	d _g	D _g	H	s _w	r _s min	r _{1s} min	R	A	d _u	D _u	s _u	H _u	Rola- mento kg			Contra- placa kg	C	est. C ₀	Rolamento FAG	Contra- placa FAG	D ₁ min mm	D ₂ máx	r _g máx	r _{g1} máx
95	95	113	160	67	15	1,1	1							4,06		129	360	0,8	1800	52222		110	130	1	1
	95	113	190	110	24	2	1							14		280	750	3	1400	52322MP		110	142	2	1
	95	113	190	118,4	24	2	1	140	47	150	195	20,5	128	14	1,28	280	750	3	1400	54322MP	U322	110	150	2	1
100	100	123	170	68	15	1,1	1,1							4,82		134	390	0,95	1700	52224		120	140	1	1
	100	123	210	123	27	2,1	1,1							16,8		325	915	4,5	1200	52324MP		120	156	2,1	1
110	110	133	190	80	18	1,5	1,1							7,04		183	540	1,7	1600	52226		130	154	1,5	1
	110	134	225	130	30	2,1	1,1							22		360	1060	6	1100	52326MP		130	168	2,1	1
120	120	143	200	81	18	1,5	1,1							7,78		190	570	1,9	1500	52228		140	164	1,5	1
	120	144	240	140	31	2,1	1,1							28,7		405	1250	8	1000	52328MP		140	180	2,1	1
130	130	153	215	89	20	1,5	1,1							10,7		236	735	2,8	1400	52230MP		150	176	1,5	1
	130	154	250	140	31	2,1	1,1							29,4		415	1340	9,5	950	52330MP		150	190	2,1	1
140	140	163	225	90	20	1,5	1,1							12,2		240	765	3,2	1400	52232MP		160	186	1,5	1
150	150	173	240	97	21	1,5	1,1							14		285	930	4,5	1200	52234MP		170	198	1,5	1

Rolamentos FAG axiais de contato angular de esferas de escora simples

de escora simples



Rolamentos FAG axiais de contato angular de esferas

de escora simples · Execução básica · Tolerâncias

Os rolamentos axiais de contato angular de esferas de escora simples, são rolamentos de precisão com tolerâncias estreitadas e destinados a fusos de esferas de máquinas-ferramenta. Os rolamentos se destacam pela sua alta rigidez, baixo atrito e uma aptidão para altas rotações sob rápidas mudanças de sentido. Não são desmontáveis.

Execução básica

As dimensões externas dos rolamentos FAG de contato angular de esferas de escora simples correspondem ao plano de medidas da DIN 616. São produzidos, nas séries 7602 e 7603, para diâmetros de eixo de 12 a 100 mm. Além disto, a FAG fornece também a série mais estreita BSB, vide a publicação FAG AC 41130. Os rolamentos FAG axiais de contato angular de esferas de escora sim-

ples têm um ângulo de contato de 60° e com isto, podem admitir elevadas forças axiais. Além das forças axiais, também admitem, em volume pequeno, as forças radiais. Como todos os rolamentos de contato angular, podem ser carregados axialmente em uma direção.

Tolerâncias

Os rolamentos FAG de contato angular de escora simples são produzidos com a tolerância estreitada P4, da classe de tolerância ISO. As tolerâncias de diâmetro correspondem às dos rolamentos radiais, o desvio axial corresponde aos valores de tolerância para a variação da espessura dos rolamentos axiais. Valores orientativos para as tolerâncias de usinagem dos assentamentos constam da publicação FAG n° AC 41130.



7602, 7603

▼ Tolerâncias dos rolamentos axiais de contato angular de escora simples, das séries 7602 e 7603

Medida nominal do furo do rolamento do diâmetro externo	acima de até	Medidas em mm							
		30	30 50	50 80	80 120	120 150	150 180	180 250	
		Valores em µm							
Desvio do furo	Δ_{dmp}	-5	-6	-7	-8				
		0	0	0	0				
Desvio do diâmetro externo	Δ_{Dmp}		0	0	0	0	0	0	0
			-6	-7	-8	-9	-10	-11	
Desvio de largura (com referência ao furo)	Δ_{Bs}	0	0	0	0				
		-250	-250	-250	-380				
Desvio axial do anel interno	S_{ia}	2	2	3	3				
Desvio axial do anel externo	S_{ea}		2	3	3	4	4	4	

Rolamentos FAG axiais de contato angular de esferas

de escora simples · Disposição dos rolamentos · Rigidez e pré-carga · Gaiola · Lubrificação ·

Aptidão para altas rotações · Atrito

Disposição dos rolamentos

Os rolamentos axiais de contato angular de esferas são normalmente montados aos pares ou em grupos. Os anéis dos rolamentos são ajustados em sua largura, de forma que os rolamentos das mesmas séries e tamanhos podem ser justapostos aos pares ou em grupos (rolamentos universais). Nas disposições em O ou em X, os rolamentos aos pares ou em grupos têm uma leve pré-carga.

Rigidez e pré-carga

Os rolamentos axiais de contato angular de esferas obtêm a sua rigidez pela sua construção interna e pela pré-carga pré-estabelecida. Se dois rolamentos forem montados nas disposições em O ou em X, eles têm automaticamente uma alta pré-carga definida, (força de pré-carga F_v , vide as tabelas de medida). Conjugando diversos rolamentos em um assentamento, aumentam a rigidez e a pré-carga.

Gaiola

Os rolamentos têm uma gaiola maciça, de poliamida, tipo janela, guiada pelas esferas (sufixo TVP). Esta gaiola permite que possa ser montada uma grande quantidade de esferas. As boas propriedades de deslizamento da gaiola e a vantajosa formação do alojamento das esferas, propiciam um giro do rolamento com um atrito muito baixo. Quanto ao limite de temperatura da gaiola de poliamida, veja a página 85.

Lubrificação

Os rolamentos FAG axiais de contato angular de esferas podem ser lubrificados com óleo ou com graxa. Pela facilidade maior de manuseio e da vedação mais simples, é preferida uma lubrificação com graxa. Como graxas para a lubrificação, consagraram-se aquelas à base de sabão de lítio com aditivos EP, como por exemplo, a graxa FAG Arcanol L135V.

Aptidão para altas rotações

As rotações atingíveis com uma lubrificação com graxa estão indicadas nas tabelas. Os valores mencionados se referem a um par de rolamentos nas disposições em O ou em X. Em uma montagem de rolamentos em grupos de três ou quatro, os valores deverão ser reduzidos, vide a tabela.

▼ Redução da rotação em disposições diferentes dos rolamentos	
Disposição dos rolamentos	Redução do número de rotação
	$0,7 \cdot n^*$
	$0,85 \cdot n^*$
	$0,65 \cdot n^*$

* rotação atingível conforme a tabela de medidas

Atrito

Os rolamentos FAG axiais de contato angular de esferas têm um atrito baixo, possibilitando um baixo poder de acionamento. Nas tabelas às páginas 472 até 475 são dados valores orientativos para o momento de atrito. Os valores indicados se referem sempre ao rolamento individual. Para grupos de rolamentos, o momento de atrito é obtido mediante a soma correspondente.

Rolamentos FAG axiais de contato angular de esferas

de escora simples · Carga equivalente · Sufixos · Medidas de montagem

Carga dinâmica equivalente

A carga dinâmica equivalente P é determinada mediante a força axial F_a , com a equação

$$P = F_a \quad [\text{kN}]$$

Os rolamentos contidos neste catálogo não são adequados para a admissão de forças radiais $F_r > 0,47 F_a$. As forças radiais F_r menores não são consideradas na determinação da carga dinâmica equivalente.

Carga estática equivalente

Sob solicitação estática, ou seja, parado, os rolamentos axiais de contato de esferas de escora simples podem ser mais solicitados do que sob solicitação dinâmica. A solicitação estática só poderá ser de tal grandeza que não provoque deformação plástica no rolamento, que possa influir em seu giro silencioso. O fator estático f_s , portanto, não deverá ser menor que 2,5.

$$f_s = C_0 \cdot i / P_0$$

C_0 capacidade de carga estática [kN]
(vide as tabelas dos rolamentos)

i quantidade de rolamentos que admite a força axial

P_0 carga estática equivalente [kN]

$P_0 = F_a$ [kN]

Sufixos

TVP Gaiola maciça tipo janela, de poliamida, reforçada com fibra de vidro

Medidas de montagem

Para indicações genéricas das medidas de montagem consulte a página 123.

Nas tabelas dos rolamentos estão indicados a medida máxima do raio r_g e os diâmetros dos encostos de apoio.

Rolamentos FAG axiais de contato angular de esferas de escora simples

Os rolamentos podem atingir a durabilidade permanente, desde que $C_0/P_0 \geq 8$, vide pág. 41.

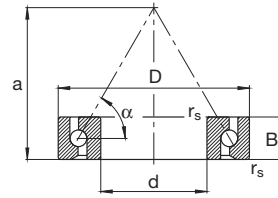

7602, 7603
Ângulo de contato $\alpha = 60^\circ$

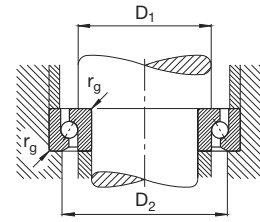

Eixo	Dimensão					Peso ≈ kg	Capacidade de carga din. C est. C ₀		Carga axial máxima din. C ₀	Rotação atingível Graxa rpm	Força de pré-carga F _v kN	Momento de atrito M _r Nmm	Designação Rolamento FAG	Medida de montagem		
	d mm	D	B	r _s min	a ≈		kN	kN						D ₁ mm	D ₂ mm	r _g máx
12	12	32	10	0,6	24	0,042	11,6 12,5	5,2	8000	1,4	15	7602012TVP	17	27	0,6	
15	15	35	11	0,6	27,5	0,052	12,5 15	6,3	6700	1,3	20	7602015TVP	20,5	30	0,6	
17	17	40	12	0,6	31	0,074	16,6 20	8,5	6000	1,7	30	7602017TVP	23	34,5	0,6	
20	20	47	14	1	36	0,139	19,6 25,5	10,6	5000	2,3	50	7602020TVP	27,5	39,5	1	
	20	52	15	1,1	39,5	0,17	24,5 32	14	4500	2,9	60	7603020TVP	30,5	43,5	1	
25	25	52	15	1	41	0,147	22 30,5	13,2	4500	2,5	65	7602025TVP	32	45	1	
	25	62	17	1,1	47,5	0,275	28,5 41,5	18	3800	3,3	85	7603025TVP	38	52	1	
30	30	62	16	1	48	0,232	26 39	17	3800	2,9	85	7602030TVP	39,5	52,5	1	
	30	72	19	1,1	55,5	0,409	34,5 55	23,6	3200	4,3	130	7603030TVP	45	61	1	
35	35	72	17	1,1	55	0,339	30 50	21,2	3200	3,3	115	7602035TVP	46,5	60,5	1	
	35	80	21	1,5	61,5	0,546	36,5 61	26,5	3000	4,8	170	7603035TVP	51	67	1,5	
40	40	80	18	1,1	62,5	0,418	37,5 64	28	2800	4,3	170	7602040TVP	53,5	69,5	1	
	40	90	23	1,5	68,5	0,751	50 83	35,5	2600	5,6	225	7603040TVP	56,5	75,5	1,5	
45	45	85	19	1,1	66	0,488	38 68	28	2600	4,5	190	7602045TVP	57	73	1	
	45	100	25	1,5	77,5	0,992	58,5 104	45	2200	7	300	7603045TVP	64,5	85,5	1,5	
50	50	90	20	1,1	71,5	0,557	39 75	31,5	2400	4,9	230	7602050TVP	63	79	1	
	50	110	27	2	85,5	1,29	69,5 127	53	2000	7,6	360	7603050TVP	72	94	2	
55	55	100	21	1,5	77,5	0,74	40,5 81,5	33,5	2200	4,6	250	7602055TVP	69,5	85,5	1,5	
	55	120	29	2	91,5	1,67	80 146	63	1900	8,8	460	7603055TVP	77	101	2	
60	60	110	22	1,5	86	0,94	56 112	47,5	2000	6,5	350	7602060TVP	77	96	1,5	
	60	130	31	2,1	98	2,08	88 166	75	1800	10	540	7603060TVP	82,5	107,5	2,1	
65	65	120	23	1,5	92,5	1,19	57 122	50	1800	7	410	7602065TVP	84	103	1,5	
	65	140	33	2,1	107,5	2,58	100 196	90	1600	12	700	7603065TVP	91,5	118,5	2,1	
70	70	125	24	1,5	96,5	1,3	65,5 137	56	1800	7	440	7602070TVP	87	108	1,5	
	70	150	35	2,1	113	3,16	110 220	95	1600	12	760	7603070TVP	95,5	124,5	2,1	
75	75	130	25	1,5	102,5	1,42	67 150	63	1600	7,6	480	7602075TVP	93,5	114,5	1,5	
	75	160	37	2,1	123	3,74	125 255	118	1400	15	920	7603075TVP	105,5	135,5	2,1	

Rolamentos FAG axiais de contato angular de esferas de escora simples

Os rolamentos podem atingir a durabilidade permanente, desde que $C_0/P_0 \geq 8$, vide pág. 41.

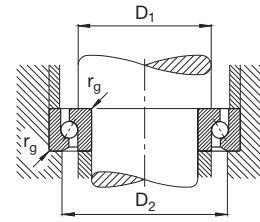
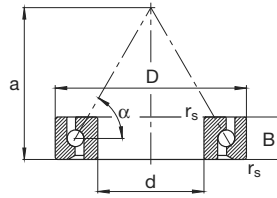

7602, 7603
Ângulo de contato $\alpha = 60^\circ$

Eixo	Dimensão					Peso ≈ kg	Capacidade de carga		Carga axial máxima din. kN	Rotação atingível Graxa rpm	Força de pré-carga F_v kN	Momento de atrito M_r Nmm	Designação Rolamento FAG	Medida de montagem		
	d mm	D	B	r_s min	a ≈		din. C	est. C_0						D ₁ mm	D ₂ mm	r_g máx
80	80	140	26	2	109	1,72	76,5	173	75	1500	8,9	600	7602080TVP	100	122	2
	80	170	39	2,1	129,5	4,5	137	285	132	1400	16	1100				
85	85	150	28	2	117	2,17	88	200	85	1400	11	760	7602085TVP	107	131	2
	85	180	41	3	136	5,24	160	325	150	1300	18	1250				
90	90	160	30	2	124	2,67	98	224	100	1400	11	790	7602090TVP	113,5	138,5	2
	90	190	43	3	142,5	6,18	163	345	160	1200	18	1300				
95	95	170	32	2,1	131	3,25	110	255	112	1300	12	950	7602095TVP	119,5	146,5	2,1
	95	200	45	3	150	7,22	163	360	170	1200	19	1450				
100	100	180	34	2,1	138	3,9	122	285	125	1200	14	1100	7602100TVP	125,5	154,5	2,1
	100	215	47	3	161	8,78	193	430	212	1100	22	1700				

Rolamentos FAG axiais de contato angular de esferas

de escora dupla

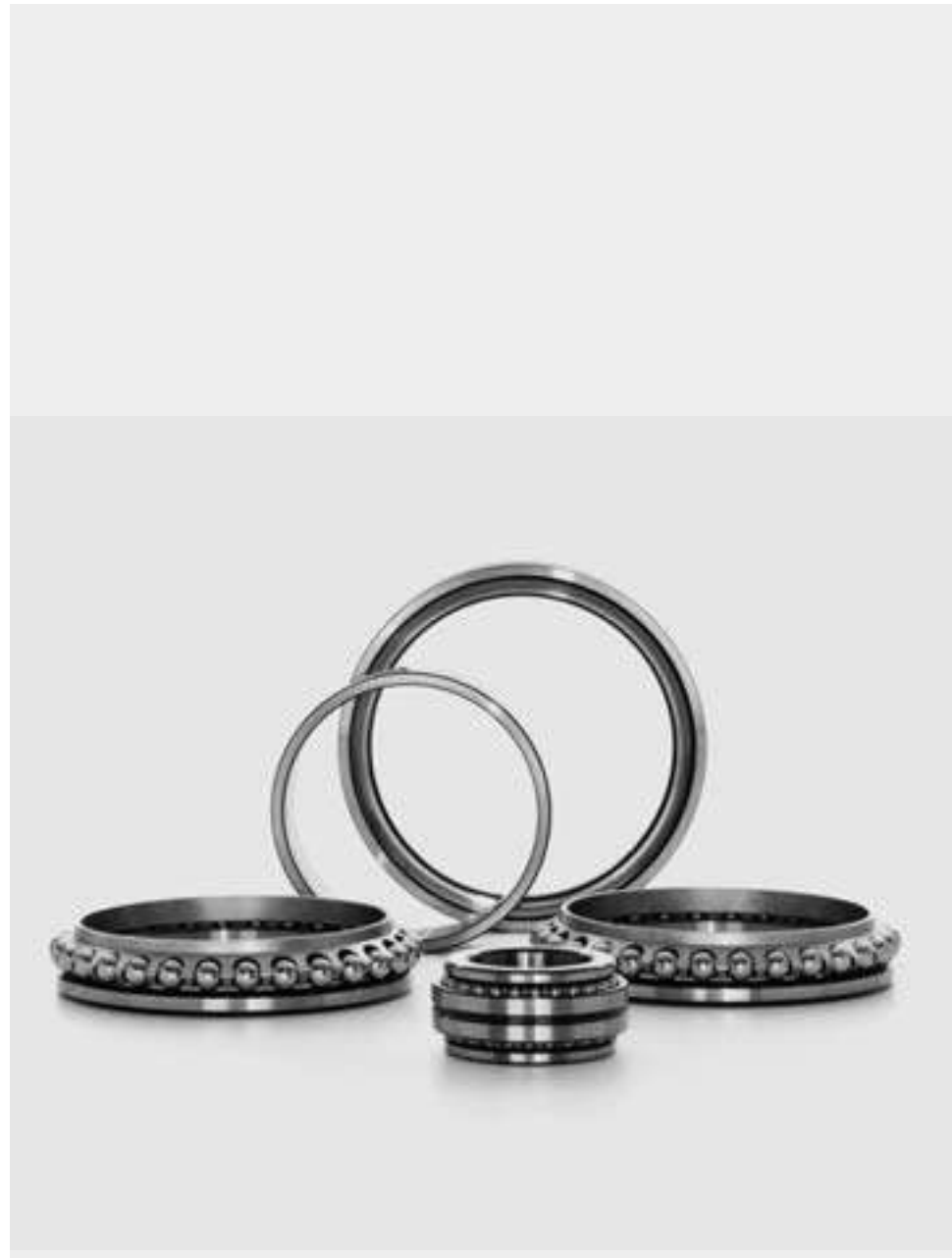

Rolamentos FAG axiais de contato angular de esferas

de escora dupla · Execução básica · Tolerâncias · Pré-carga · Aptidão para altas rotações · Gaiola · Lubrificação

Os rolamentos axiais de contato angular de esferas de escora dupla são rolamentos de precisão com tolerâncias estreitadas e montados principalmente em fusos de precisão de máquinas-ferramenta. O rolamento axial de contato angular de esferas é montado justaposto a um rolamento de duas carreiras de rolos cilíndricos com furo cônico.

As diversas execuções dos rolamentos de contato angular de esferas de escora dupla consideram que o rolamento possa ser montado tanto no diâmetro menor do cone (série 2344) como no diâmetro maior do mesmo (série 2347).

Os rolamentos axiais de contato angular de esferas de escora dupla são desmontáveis. As peças componentes de um rolamento não podem ser trocadas por outras de rolamentos do mesmo tamanho.

Execução básica

Os rolamentos axiais de contato angular de esferas de escora dupla das séries 2344 e 2347 têm a mesma medida nominal para o diâmetro externo, como os rolamentos de rolos cilíndricos NN30ASK. A tolerância do diâmetro externo, entretanto, é fixado para que resulte uma folga de ajuste, quando os assentamentos do rolamento axial e do rolamento de rolos cilíndricos forem usinados de uma só vez. Valores orientativos para as tolerâncias de usinagem, constam da publ. FAG n° AC 41130.

Os rolamentos axiais de contato angular de esferas de escora dupla têm um ângulo de contato de 60°. Isto propicia a sua alta capacidade de carga axial e rigidez.

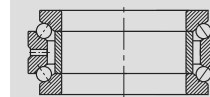

2344, 2347

Tolerâncias

Os rolamentos axiais de contato angular de esferas de escora dupla são produzidos na classe de tolerância SP.

A classe de tolerância UP está disponível, sob consulta.

Tolerâncias: rolamentos axiais, página 70.

Pré-carga

A pré-carga dos rolamentos axiais de contato angular de esferas de escora dupla é determinada pelo anel distanciador colocado entre os dois anéis de eixo.

Aptidão para altas rotações

Os rolamentos axiais de contato de esferas de escora dupla se prestam para altas rotações. Nas tabelas de medidas está indicado o número de rotações atingível na lubrificação com graxa e naquela com quantidades mínimas de óleo.

As altas rotações não podem ser atingidas, se o rolamento de rolos cilíndricos ajustado ao lado do rolamento axial for trabalhar pré-tensionado.

Gaiola

Uma influência marcante na aptidão para as altas rotações dos rolamentos axiais de contato angular de esferas de escora dupla é proporcionada, além da lubrificação (vide o próximo parágrafo) também pela gaiola maciça de latão (sufixo M). Cada carreira de esferas tem a sua própria gaiola, guiada pelos corpos rolantes.

Lubrificação

Com óleo ou com graxa, pode ser atingida uma lubrificação segura dos rolamentos axiais de contato angular de esferas de dupla escora. Para uma lubrificação permanente, são adequadas as graxas para rolamentos FAG Arcanol L74V. O mais alto número de rotações, entretanto, é atingido com uma lubrificação com óleo. Para que o óleo circule entre ambas as carreiras de esferas, o anel de caixa tem uma ranhura e furos para lubrificação.

Nas altas rotações pode ser evitado um excesso de lubrificação, separando os locais de montagem entre o rolamento axial de contato angular de esferas do rolamento de rolos cilíndricos.

Rolamentos FAG axiais de contato angular de esferas

de escora dupla · Carga equivalente · Sufixos · Medidas de montagem

Carga dinâmica equivalente

Os rolamentos axiais de contato angular de esferas montados justapostos a um rolamento de rolos cilíndricos só admitem forças axiais

$$P = F_a \quad [\text{kN}]$$

Carga estática equivalente

Os rolamentos axiais de contato angular de esferas montados justapostos a um rolamento de rolos cilíndricos só admitem forças axiais

$$P_0 = F_a \quad [\text{kN}]$$

O fator de esforços estáticos f_s não deverá ser menor do que 2,5, afim de obter-se um nível de ruído de giro satisfatório.

$$f_s = C_0/P_0$$

C_0 capacidade de carga estática [kN]
vide as tabelas dos rolamentos

Sufixos

- M Gaiola maciça de latão, guiada pelas esferas
- SP Classe de tolerância SP

Medidas de montagem

Para indicações genéricas das medidas de montagem consulte a página 123.

Nas tabelas dos rolamentos estão indicados a medida máxima do raio r_g e os diâmetros dos encostos de apoio.



Rolamentos FAG axiais de contato angular de esferas de escora dupla

Os rolamentos podem atingir a durabilidade permanente, desde que $C_0/P_0 \geq 8$, vide pág. 41.

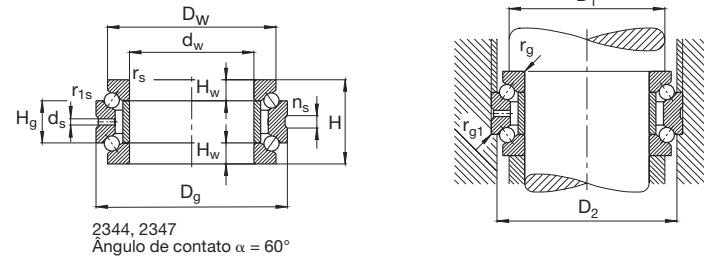

Eixo	Dimensão										Peso ≈ kg	Capacidade de carga din. C est. C ₀		Rotação atingível		Designação Rolamento FAG	Medida de montagem			
	dw mm	D _g	D _w	H	H _g	H _w	r _s min	r _{1s} min	n _s	d _s		kN		Graxa rpm	Óleo		D ₁ mm	D ₂	r _g máx	r _{g1} máx
30	30	55	47	32	16	8	1	0,15	4,8	3,2	0,245	14,6	24	11000	16000	234406M.SP	40,5	50,5	1	0,15
32	32	55	47	32	16	8	1	0,15	4,8	3,2	0,232	14,6	24	11000	16000	234706M.SP	40,5	50,5	1	0,15
35	35	62	53	34	17	8,5	1	0,15	4,8	3,2	0,318	18	31,5	9500	14000	234407M.SP	46,5	57	1	0,15
37	37	62	53	34	17	8,5	1	0,15	4,8	3,2	0,302	18	31,5	9500	14000	234707M.SP	46,5	57	1	0,15
40	40	68	58,5	36	18	9	1	0,15	4,8	3,2	0,39	21,2	38	8500	12000	234408M.SP	51,5	63,5	1	0,15
42	42	68	58,5	36	18	9	1	0,15	4,8	3,2	0,371	21,2	38	8500	12000	234708M.SP	51,5	63,5	1	0,15
45	45	75	65	38	19	9,5	1	0,15	4,8	3,2	0,486	24	45	7500	10000	234409M.SP	57,5	70	1	0,15
47	47	75	65	38	19	9,5	1	0,15	4,8	3,2	0,472	24	45	7500	10000	234709M.SP	57,5	70	1	0,15
50	50	80	70	38	19	9,5	1	0,15	4,8	3,2	0,485	24,5	49	7000	9500	234410M.SP	62,5	75	1	0,15
52	52	80	70	38	19	9,5	1	0,15	4,8	3,2	0,408	24,5	49	7000	9500	234710M.SP	62,5	75	1	0,15
55	55	90	78	44	22	11	1,1	0,3	6,5	3,2	0,944	35,5	67	6300	8500	234411M.SP	69	84,5	1	0,3
57	57	90	78	44	22	11	1,1	0,3	6,5	3,2	0,884	35,5	67	6300	8500	234711M.SP	69	84,5	1	0,3
60	60	95	83	44	22	11	1,1	0,3	6,5	3,2	0,884	34,5	68	6000	8000	234412M.SP	74	89,5	1	0,3
62	62	95	83	44	22	11	1,1	0,3	6,5	3,2	0,852	34,5	68	6000	8000	234712M.SP	74	89,5	1	0,3
65	65	100	88	44	22	11	1,1	0,3	6,5	3,2	0,898	36,5	76,5	5600	7500	234413M.SP	79	94,5	1	0,3
67	67	100	88	44	22	11	1,1	0,3	6,5	3,2	0,862	36,5	76,5	5600	7500	234713M.SP	79	94,5	1	0,3
70	70	110	97	48	24	12	1,1	0,3	6,5	3,2	1,22	44	93	5300	7000	234414M.SP	86,5	103,5	1	0,3
73	73	110	97	48	24	12	1,1	0,3	6,5	3,2	1,16	44	93	5300	7000	234714M.SP	86,5	103,5	1	0,3
75	75	115	102	48	24	12	1,1	0,3	6,5	3,2	1,22	45	100	5000	6700	234415M.SP	91,5	108,5	1	0,3

Rolamentos FAG axiais de contato angular de esferas de escora dupla

Os rolamentos podem atingir a durabilidade permanente, desde que $C_0/P_0 \geq 8$, vide pág. 41.

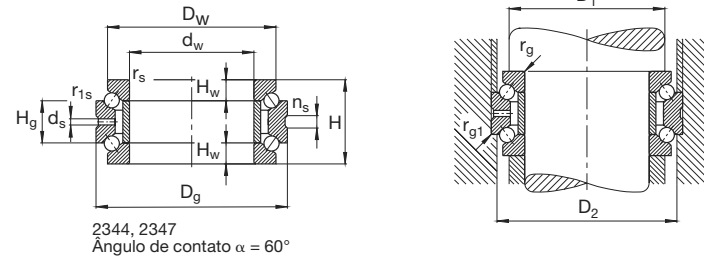

Eixo	Dimensão										Peso ≈ kg	Capacidade de carga din. C est. C ₀		Rotação atingível		Designação Rolamento FAG	Medida de montagem			
	dw mm	D _g	D _w	H	H _g	H _w	r _s min	r _{1s} min	n _s	d _s		kN	est. C ₀	Graxa rpm	Óleo		D ₁ mm	D ₂	r _g máx	r _{g1} máx
78	78	115	102	48	24	12	1,1	0,3	6,5	3,2	1,16	45	100	5000	6700	234715M.SP	91,5	108,5	1	0,3
80	80	125	110	54	27	13,5	1,1	0,3	6,5	3,2	1,79	53	120	4500	6000	234416M.SP	98,5	117	1	0,3
83	83	125	110	54	27	13,5	1,1	0,3	6,5	3,2	1,69	53	120	4500	6000	234716M.SP	98,5	117	1	0,3
85	85	130	115	54	27	13,5	1,1	0,3	9,5	4,8	1,85	53	125	4500	6000	234417M.SP	103,5	122	1	0,3
88	88	130	115	54	27	13,5	1,1	0,3	9,5	4,8	1,67	53	125	4500	6000	234717M.SP	103,5	122	1	0,3
90	90	140	123	60	30	15	1,5	0,3	9,5	4,8	2,45	62	146	4000	5300	234418M.SP	110,5	130,5	1,5	0,3
93	93	140	123	60	30	15	1,5	0,3	9,5	4,8	2,35	62	146	4000	5300	234718M.SP	110,5	130,5	1,5	0,3
95	95	145	128	60	30	15	1,5	0,3	9,5	4,8	2,55	63	150	4000	5300	234419M.SP	115,5	135,5	1,5	0,3
98	98	145	128	60	30	15	1,5	0,3	9,5	4,8	2,44	63	150	4000	5300	234719M.SP	115,5	135,5	1,5	0,3
100	100	150	133	60	30	15	1,5	0,3	9,5	4,8	2,66	63	156	3800	5000	234420M.SP	120,5	140,5	1,5	0,3
103	103	150	133	60	30	15	1,5	0,3	9,5	4,8	2,54	63	156	3800	5000	234720M.SP	120,5	140,5	1,5	0,3
105	105	160	142	66	33	16,5	2	0,6	9,5	4,8	3,41	71	176	3600	4800	234421M.SP	128	150	2	0,6
109	109	160	142	66	33	16,5	2	0,6	9,5	4,8	3,24	71	176	3600	4800	234721M.SP	128	150	2	0,6
110	110	170	150	72	36	18	2	0,6	9,5	4,8	4,75	93	224	3400	4500	234422M.SP	134,5	160	2	0,6
114	114	170	150	72	36	18	2	0,6	9,5	4,8	4,51	93	224	3400	4500	234722M.SP	134,5	160	2	0,6
120	120	180	160	72	36	18	2	0,6	9,5	4,8	4,72	95	240	3200	4300	234424M.SP	144,5	170	2	0,6
124	124	180	160	72	36	18	2	0,6	9,5	4,8	4,46	95	240	3200	4300	234724M.SP	144,5	170	2	0,6
130	130	200	177	84	42	21	2	0,6	12,2	6,3	6,86	120	300	2800	3800	234426M.SP	159	188	2	0,6
135	135	200	177	84	42	21	2	0,6	12,2	6,3	6,16	120	300	2800	3800	234726M.SP	159	188	2	0,6

Rolamentos FAG axiais de contato angular de esferas de escora dupla

Os rolamentos podem atingir a durabilidade permanente, desde que $C_0/P_0 \geq 8$, vide pág. 41.

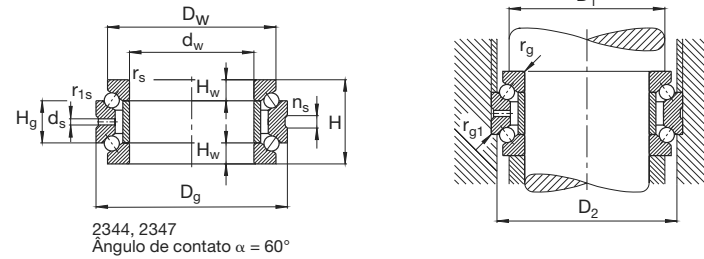

Eixo	Dimensão										Peso ≈ kg	Capacidade de carga		Rotação atingível		Designação Rolamento FAG	Medida de montagem			
	dw mm	Dg	Dw	H	Hg	Hw	rs min	r1s min	ns	ds		din. C	est. C ₀	Graxa rpm	Óleo		D ₁ mm	D ₂	rg máx	rg1 máx
140	140	210	187	84	42	21	2,1	0,6	12,2	6,3	8,78	125	320	2600	3600	234428M.SP	169	198	2,1	0,6
145	145	210	187	84	42	21	2,1	0,6	12,2	6,3	8,07	125	320	2600	3600	234728M.SP	169	198	2,1	0,6
150	150	225	200	90	45	22,5	2,1	0,6	15	8	9,21	134	355	2600	3600	234430M.SP	181	211,5	2,1	0,6
155	155	225	200	90	45	22,5	2,1	0,6	15	8	8,79	134	355	2600	3600	234730M.SP	181	211,5	2,1	0,6
160	160	240	212	96	48	24	2,1	0,6	15	8	11,1	160	415	2400	3400	234432M.SP	192,5	226	2,1	0,6
165	165	240	212	96	48	24	2,1	0,6	15	8	10,7	160	415	2400	3400	234732M.SP	192,5	226	2,1	0,6
170	170	260	230	108	54	27	2,1	0,6	15	8	15,3	196	520	2200	3200	234434M.SP	206,5	245	2,1	0,6
176	176	260	230	108	54	27	2,1	0,6	15	8	14,6	196	520	2200	3200	234734M.SP	206,5	245	2,1	0,6
180	180	280	248	120	60	30	2,1	0,6	15	8	20,5	224	585	2000	3000	234436M.SP	221	263	2,1	0,6
187	187	280	248	120	60	30	2,1	0,6	15	8	19,6	224	585	2000	3000	234736M.SP	221	263	2,1	0,6
190	190	290	258	120	60	30	2,1	0,6	15	8	24,1	232	630	1900	2800	234438M.SP	231	273	2,1	0,6
197	197	290	258	120	60	30	2,1	0,6	15	8	21,2	232	630	1900	2800	234738M.SP	231	273	2,1	0,6
200	200	310	274	132	66	33	2,1	0,6	15	8	30,9	270	720	1800	2600	234440M.SP	245	291,5	2,1	0,6
207	207	310	274	132	66	33	2,1	0,6	15	8	28,6	270	720	1800	2600	234740M.SP	245	291,5	2,1	0,6
220	220	340	304	144	72	36	3	1,1	17,7	9,5	36,9	325	900	1600	2200	234444M.SP	269	318	2,5	1
228	228	340	304	144	72	36	3	1,1	17,7	9,5	35,3	325	900	1600	2200	234744M.SP	269	318	2,5	1
240	240	360	322	144	72	36	3	1,1	17,7	9,5	38,9	335	965	1500	2000	234448M.SP	289	338	2,5	1
248	248	360	322	144	72	36	3	1,1	17,7	9,5	37,2	335	965	1500	2000	234748M.SP	289	338	2,5	1
260	260	400	354	164	82	41	4	1,5	17,7	9,5	56,5	390	1180	1400	1900	234452M.SP	317,5	374,5	3	1,5

Rolamentos FAG axiais de contato angular de esferas de escora dupla

Os rolamentos podem atingir a durabilidade permanente, desde que $C_0/P_0 \geq 8$, vide pág. 41.

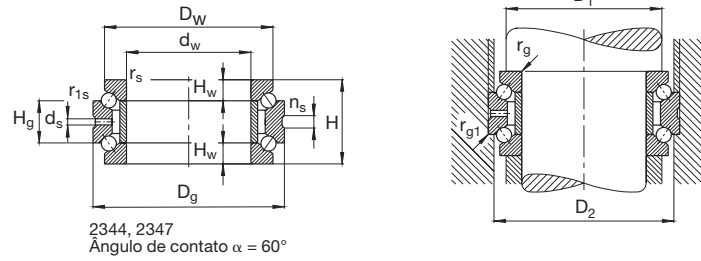

Eixo	Dimensão										Peso ≈ kg	Capacidade de carga din. est. C ₀		Rotação atingível		Designação Rolamento FAG	Medida de montagem			
	dw mm	D _g	D _w	H	H _g	H _w	r _s min	r _{1s} min	n _s	d _s		kN	C ₀	Graxa rpm	Óleo		D ₁ mm	D ₂	r _g máx	r _{g1} máx
269	269	400	354	164	82	41	4	1,5	17,7	9,5	54,1	390	1180	1400	1900	234752M.SP	317,5	374,5	3	1,5
280	280	420	374	164	82	41	4	1,5	17,7	9,5	57,1	400	1270	1300	1800	234456M.SP	337,5	394,5	3	1,5
289	289	420	374	164	82	41	4	1,5	17,7	9,5	54,5	400	1270	1300	1800	234756M.SP	337,5	394,5	3	1,5
300	300	460	406	190	95	47,5	4	1,5	17,7	9,5	90,7	455	1530	1200	1700	234460M.SP	366	428,5	3	1,5
310	310	460	406	190	95	47,5	4	1,5	17,7	9,5	86,5	455	1530	1200	1700	234760M.SP	366	428,5	3	1,5
320	320	480	426	190	95	47,5	4	1,5	17,7	9,5	90,3	465	1630	1200	1700	234464M.SP	386	448,5	3	1,5
330	330	480	426	190	95	47,5	4	1,5	17,7	9,5	86,5	465	1630	1200	1700	234764M.SP	386	448,5	3	1,5
340	340	520	459	212	106	53	4	1,5	17,7	9,5	122	550	2000	1100	1600	234468M.SP	413	485,5	3	1,5
350	350	520	459	212	106	53	4	1,5	17,7	9,5	117	550	2000	1100	1600	234768M.SP	413	485,5	3	1,5
360	360	540	479	212	106	53	4	1,5	17,7	9,5	128	560	2040	1000	1500	234472M.SP	433	505,5	3	1,5
370	370	540	479	212	106	53	4	1,5	17,7	9,5	123	560	2040	1000	1500	234772M.SP	433	505,5	3	1,5
380	380	560	499	212	106	53	4	1,5	17,7	9,5	133	570	2200	1000	1500	234476M.SP	453	525,5	3	1,5
390	390	560	499	212	106	53	4	1,5	17,7	9,5	128	570	2200	1000	1500	234776M.SP	453	525,5	3	1,5
400	400	600	532	236	118	59	5	2	17,7	9,5	198	655	2550	900	1300	234480M.SP	480	561,5	4	2
410	410	600	532	236	118	59	5	2	17,7	9,5	187	655	2550	900	1300	234780M.SP	480	561,5	4	2



Os rolamentos axiais de rolos cilíndricos são rígidos, com uma alta capacidade de carga e insensíveis a golpes. Em uma direção os rolamentos admitem cargas axiais bem elevadas, entretanto não admitem forças radiais. Não são angularmente ajustáveis.

Os rolamentos axiais de rolos cilíndricos são separáveis em coroas axiais de rolos cilíndricos, anel de eixo e anel de caixa.

Normas

Rolamentos axiais de rolos cilíndricos DIN 722

Execução básica

Os rolamentos axiais de rolos cilíndricos das séries 811 e 812 são compostos da coroa de rolos cilíndricos, do anel de eixo e do anel de caixa. O elemento mais importante do rolamento é a coroa axial de rolos cilíndricos.

O contato de linha modificado evita tensões de canto nas extremidades dos rolos.

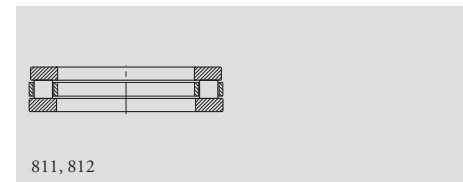

Tolerâncias

As tolerâncias de giro, forma e de medidas dos rolamentos axiais de rolos cilíndricos correspondem às tolerâncias normais dos rolamentos axiais (página 70).

Gaiolas

Os rolamentos axiais de rolos cilíndricos têm gaiolas maciças de Poliamida 66 reforçada com fibra de vidro (TVPB, TVPB1) liga leve (LPB) ou latão (MB, MPB). A gaiola é guiada no eixo.

As gaiolas de Poliamida 66 reforçada com fibra de vidro são adequadas para temperaturas constantes de até 120°C. Na lubrificação com óleo, os aditivos nele contidos podem influir na durabilidade da gaiola. Também o óleo envelhecido sob altas temperaturas pode influenciar a durabilidade da gaiola, de forma que é muito importante observar os intervalos de troca do óleo (vide também a página 85).

▼ Gaiolas standard dos rolamentos axiais de rolos cilíndricos

Série	Gaiola maciça de poliamida (TVPB, TVPB1) Código do furo	Gaiola maciça de latão (MB, MPB)	Gaiola maciça de metal leve (LPB)
811	04 até 14	24, a partir de 28	02, 03, 15...22, 26
812	06 até 11	a partir de 22	12 até 20

Carga axial mínima

Para que não ocorra deslizamento entre os rolos e os anéis, o rolamento axial de rolos cilíndricos deve estar sempre carregado axialmente. Se a força exterior for muito reduzida, tensiona-se o rolamento com molas, por exemplo. A carga axial mínima F_{amin} [kN] é

$$F_{amin} = \frac{C_0}{22\,000} + A \cdot \left(\frac{D_g \cdot H \cdot n}{10^6} \right)^2 \quad [kN]$$

C_0 Capacidade de carga estática [kN]
Vide as tabelas dos rolamentos

A Fator dependente da série
A = 0,003 para a série 811
A = 0,0025 para a série 812

D_g Diâmetro externo do anel de caixa [mm]

H Altura total [mm]

n Rotação máxima em serviço [rpm]

Aptidão para altas rotações

Indicações genéricas quanto à aptidão para altas rotações constam às páginas 87 e seguintes.

A rotação de referência pode ser ultrapassada até o valor do limite de rotação, se as condições em serviço assim o permitirem. Para considerar condições de serviço especiais, determina-se a rotação em serviço termicamente permitida.

Carga dinâmica equivalente

$$P = F_a \quad [kN]$$

Carga estática equivalente

$$P_0 = F_a \quad [kN]$$

Rolamentos FAG axiais de rolos cilíndricos

Sufixos · Configuração das peças adjacentes

Sufixos

LPB	Gaiola maciça, tipo janela, de metal leve, guiada no eixo
MB	Gaiola maciça de latão, guiada no eixo
MPB	Gaiola maciça, tipo janela de latão, guiada no eixo
TVPB,	Gaiola maciça, tipo janela de poliamida
TVPB1	reforçada com fibra de vidro, guiada no eixo

Configuração das peças adjacentes

Quanto as indicações genéricas para a configuração das peças adjacentes, consulte a página 102.

As tolerâncias para o eixo e para a caixa para a montagem de rolamentos axiais de rolos cilíndricos e de coroas axiais de rolos cilíndricos, constam às páginas 105 e 114.

As superfícies de encosto para o anel de eixo e para o anel de caixa dos rolamentos axiais de rolos cilíndricos deverão apoiar a coroa de rolos em toda a sua largura (medidas D_1 e D_2). Os diâmetros dos apoios de encosto e a medida máxima do raio r_g da peça contrária estão indicados na tabela dos rolamentos.

Se os rolamentos axiais de rolos cilíndricos girarem diretamente sobre as superfícies de apoio adjacentes, pelo menos as medidas D_1 e D_2 terão que ser mantidas como limites para as pistas. As indicações para a configuração de assentamentos diretos se encontram à página 121.



Rolamentos FAG axiais de rolos cilíndricos

Os rolamentos podem atingir a durabilidade permanente, desde que $C_0/P_0 \geq 8$, vide pág. 41.

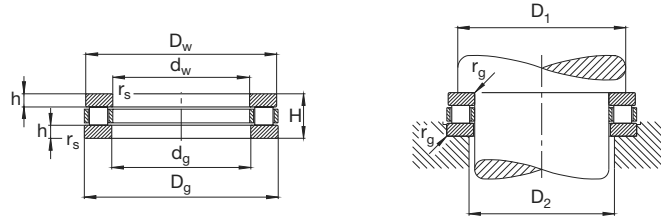

Eixo	Dimensões							Peso ≈ kg	Capacidade de carga din. C		Limite de rotação rpm	Rotação de referência	Designação Rolamento FAG	Medida de montagem		
	d _w mm	d _g	D _w	D _g	H	h	r _s min		est. C ₀					D ₁ min mm	D ₂ máx	r _g máx
15	15	16	28	28	9	2,75	0,3	0,022	13,7	27	14000	6000	81102LPB	25	18	0,3
17	17	18	30	30	9	2,75	0,3	0,026	13,4	27	13000	5600	81103LPB	27	20	0,3
20	20	21	35	35	10	2,75	0,3	0,037	24,5	51	11000	4000	81104TVPB	32	23	0,3
25	25	26	42	42	11	3	0,6	0,055	32,5	73,5	9500	3200	81105TVPB	38	29	0,6
30	30	32	47	47	11	3	0,6	0,06	34,5	83	8000	2800	81106TVPB1	43	34	0,6
	30	32	52	52	16	4,25	0,6	0,127	61	132	7500	2400	81206TVPB	48	34	0,6
35	35	37	52	52	12	3,5	0,6	0,079	36,5	93	7000	2400	81107TVPB	48	39	0,6
	35	37	62	62	18	5,25	1	0,208	65,5	156	6300	2400	81207TVPB	56	41	1
40	40	42	60	60	13	3,5	0,6	0,115	53	137	6300	2000	81108TVPB	56	44	0,6
	40	42	68	68	19	5	1	0,255	93	220	5600	1800	81208TVPB	63	45	1
45	45	45	65	65	14	4	0,6	0,138	55	150	5600	1800	81109TVPB	61	49	0,6
	45	47	73	73	20	5,5	1	0,299	108	255	5300	1600	81209TVPB	68	50	1
50	50	52	70	70	14	4	0,6	0,146	56	143	5300	1900	81110TVPB	66	54	0,6
	50	52	78	78	22	6,5	1	0,368	116	285	4800	1400	81210TVPB	73	55	1
55	55	57	78	78	16	5	0,6	0,226	68	193	4800	1600	81111TVPB	73	60	0,6
	55	57	90	90	25	7	1	0,58	150	390	4300	1300	81211TVPB	84	61	1
60	60	62	85	85	17	4,75	1	0,285	96,5	265	4300	1300	81112TVPB	80	65	1
	60	62	95	95	26	7,5	1	0,653	140	365	4000	1300	81212LPB	89	66	1
65	65	67	90	90	18	5,25	1	0,321	100	285	4000	1200	81113TVPB	85	70	1
	65	67	100	100	27	8	1	0,73	153	390	3800	1300	81213LPB	94	71	1
70	70	72	95	95	18	5,25	1	0,342	98	310	3800	1100	81114TVPB	90	75	1
	70	72	105	105	27	8	1	0,774	160	415	3600	1200	81214LPB	99	76	1
75	75	77	100	100	19	5,75	1	0,388	98	285	3600	1200	81115LPB	95	80	1
	75	77	110	110	27	8	1	0,819	166	440	3400	1100	81215LPB	104	81	1
80	80	82	105	105	19	5,75	1	0,416	93	300	3400	1100	81116LPB	100	85	1
	80	82	115	115	28	8,5	1	0,904	170	455	3200	1100	81216LPB	109	86	1

Rolamentos FAG axiais de rolos cilíndricos

Os rolamentos podem atingir a durabilidade permanente, desde que $C_0/P_0 \geq 8$, vide pág. 41.

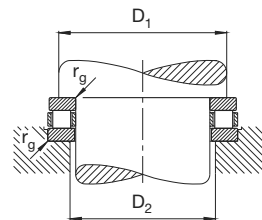
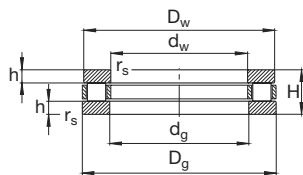

Eixo	Dimensões							Peso ≈ kg	Capacidade de carga		Limite de rotação rpm	Rotação de referência	Designação Rolamento FAG	Medida de montagem		
	d _w mm	d _g	D _w	D _g	H	h	r _s min		din. C	est. C ₀				D ₁ min mm	D ₂ máx	r _g máx
85	85	87	110	110	19	5,75	1	0,439	95	310	3200	1100	81117LPB	105	90	1
	85	88	125	125	31	9,5	1	1,22	200	550	2800	1000	81217LPB	117	93	1
90	90	92	120	120	22	6,5	1	0,644	137	415	2800	1000	81118LPB	114	96	1
	90	93	135	135	35	10,5	1,1	1,56	250	670	2800	950	81218LPB	127	98	1
100	100	102	135	135	25	7	1	0,972	193	585	2600	850	81120LPB	129	106	1
	100	103	150	150	38	11,5	1,1	2,11	300	815	2400	850	81220LPB	140	110	1
110	110	112	145	145	25	7	1	1,06	196	655	2400	750	81122LPB	139	116	1
	110	113	160	160	38	11,5	1,1	2,7	300	865	2200	800	81222MPB	150	120	1
120	120	122	155	155	25	7	1	1,41	196	680	2200	750	81124MPB	149	126	1
	120	123	170	170	39	12	1,1	2,99	320	950	2200	750	81224MPB	160	130	1
130	130	132	170	170	30	9	1	1,69	240	780	2000	750	81126LPB	162	138	1
	130	133	187	190	45	13	1,5	4,98	450	1400	1900	600	81226MPB	179	141	1,5
140	140	142	178	180	31	9,5	1	2,03	260	865	1900	670	81128MPB	172	148	1
	140	143	197	200	46	13,5	1,5	5,42	490	1460	1800	560	81228MPB	189	151	1,5
150	150	152	188	190	31	9,5	1	2,45	265	930	1800	630	81130MPB	182	158	1
	150	153	212	215	50	14,5	1,5	6,85	560	1800	1700	500	81230MPB	204	161	1,5
160	160	162	198	200	31	9,5	1	2,59	275	980	1800	600	81132MPB	192	168	1
	160	163	222	225	51	15	1,5	6,52	610	1900	1700	480	81232MPB	214	171	1,5
170	170	172	213	215	34	10	1,1	3,43	345	1220	1700	530	81134MPB	207	178	1
	170	173	237	240	55	16,5	1,5	9,19	620	2080	1600	450	81234MPB	227	183	1,5
180	180	183	222	225	34	10	1,1	3,56	360	1290	1600	500	81136MPB	217	188	1
	180	183	247	250	56	17	1,5	9,46	680	2160	1400	430	81236MPB	237	193	1,5
190	190	193	237	240	37	11	1,1	4,59	415	1500	1400	450	81138MPB	230	200	1
	190	194	267	270	62	18	2	11,7	850	2650	1300	400	81238MPB	256	204	2
200	200	203	247	250	37	11	1,1	4,79	400	1600	1400	430	81140MPB	240	210	1
	200	204	277	280	62	18	2	13,8	850	2900	1300	360	81240MPB	266	214	2
220	220	223	267	270	37	11	1,1	5,22	465	1830	1300	380	81144MPB	260	230	1
	220	224	297	300	63	18,5	2	15,2	900	3200	1200	320	81244MPB	286	234	2

Rolamentos FAG axiais de rolos cilíndricos

Os rolamentos podem atingir a durabilidade permanente, desde que $C_0/P_0 \geq 8$, vide pág. 41.

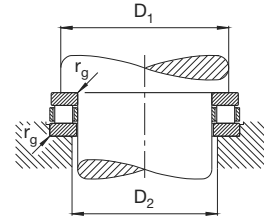
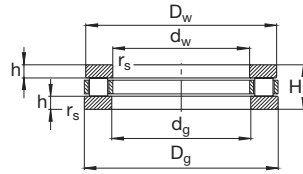

Eixo	Dimensões							Peso ≈ kg	Capacidade de carga		Limite de rotação rpm	Rotação de referência	Designação Rolamento FAG	Medida de montagem		
	d _w mm	d _g	D _w	D _g	H	h	r _s min		din. C	est. C ₀				D ₁ min mm	D ₂ máx	r _g máx
240	240	243	297	300	45	13,5	1,5	7,9	610	2360	1100	340	81148MPB	288	252	1,5
	240	244	335	340	78	23	2,1	24,5	1220	4250	1100	300	81248MB	322	258	2,1
260	260	263	317	320	45	13,5	1,5	8,69	655	2650	1100	300	81152MPB	308	272	1,5
	260	264	355	360	79	23,5	2,1	21,6	1370	4650	1000	260	81252MB	342	278	2,1
280	280	283	347	350	53	15,5	1,5	13,1	880	3450	1000	260	81156MPB	337	293	1,5
	280	284	375	380	80	24	2,1	28,2	1320	4900	950	260	81256MB	362	298	2,1
300	300	304	376	380	62	18,5	2	18,2	980	4000	900	260	81160MB	365	315	2
	300	304	415	420	95	28,5	3	42,5	1830	6200	850	240	81260MB	398	322	2,5
320	320	324	396	400	63	19	2	20,9	1120	4500	850	220	81164MPB	385	335	2
340	340	344	416	420	64	19,5	2	21,3	1100	4500	800	220	81168MB	405	355	2
360	360	364	436	440	65	20	2	21,4	1160	4900	750	200	81172MPB	425	375	2
	360	365	495	500	110	32,5	4	71,4	2400	9150	700	180	81272MB	475	385	3
380	380	385	515	520	112	33,5	4	75	2650	9500	670	170	81276MB	495	405	3
400	400	404	476	480	65	20	2	24	1180	5100	700	190	81180MB	465	415	2
420	420	424	495	500	65	20	2	25,7	1140	5400	670	180	81184MB	485	435	2
440	440	444	535	540	80	24	2,1	40,2	1760	7350	630	160	81188MB	522	458	2,1
460	460	464	555	560	80	24	2,1	36,3	1800	7800	600	150	81192MB	542	478	2,1
480	480	484	575	580	80	24	2,1	37,6	1730	8000	600	150	81196MB	562	498	2,1

Rolamentos FAG axiais autocompensadores de rolos



Rolamentos FAG axiais autocompensadores de rolos

Normas · Execução básica · Tolerâncias · Adaptabilidade angular · Gaiolas

Os rolamentos autocompensador de rolos admitem elevadas cargas axiais e são apropriados para um número relativamente alto de rotações. Devido às pistas inclinadas em relação ao eixo do rolamento, os rolamentos também podem ser carregados radialmente. A carga radial deverá ser 55% menor que a carga axial.

Os rolamentos FAG axiais autocompensadores de rolos têm rolos esféricos assimétricos e compensam erros angulares. Via de regra, os rolamentos axiais autocompensadores de rolos têm que ser lubrificados com óleo.

Normas

Rolamentos axiais autocompensadores de rolos, ISO 104 e DIN 728

Execução básica

Os rolamentos axiais autocompensadores de rolos são fornecidos pela FAG em execução reforçada (sufixo E). Os rolamentos das séries 292E, 293E e 294E são projetados para uma capacidade de carga máxima. Os rolamentos têm uma gaiola de chapa de aço (sem sufixo de gaiola) ou uma gaiola maciça de latão (sufixo MB).

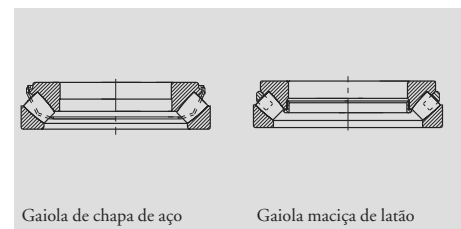

Tolerâncias

Os rolamentos axiais autocompensadores de rolos são produzidos com tolerância normal.

Tolerâncias: rolamentos axiais, página 70.

Adaptabilidade angular

Devido à pista esférico côncava do anel de caixa, os rolamentos axiais autocompensadores de rolos são adaptáveis angularmente e devido a isto, insensíveis contra erros de alinhamento e flexões do eixo.

Se P ou P₀ for $\leq 0,05 \cdot C_0$ [kN], são permitidos os ângulos de ajuste indicados na tabela abaixo, desde que o anel de eixo seja rotativo e o desvio angular for constante (erro angular estático).

▼ Ajuste angular em graus

Série	Ajuste angular
292E	1...1,5
293E	1,5...2,5
294E	2...3

Os valores menores valem para os rolamentos grandes. O nosso Serviço Técnico poderá lhe prestar informações sobre a adaptabilidade angular dos anéis de caixa rotativos ou em movimentos cambaleantes do eixo (erro angular dinâmico).

Gaiolas

Os rolamentos axiais autocompensadores de rolos com gaiolas maciças de latão são identificados com MB. Os demais rolamentos têm gaiolas de chapa de aço (sem sufixo). A gaiola mantém unidas a coroa de rolos e o anel de eixo.

▼ Gaiolas standard dos rolamentos axiais autocompensadores de rolos

Série	Gaiola de chapa de aço (-)	Gaiola maciça de latão (MB)
	Código do furo	
292E		todos
293E	até 64	a partir de 68
294E	até 68	a partir de 72

Rolamentos FAG axiais autocompensadores de rolos

Carga axial mínima · Aptidão para altas rotações · Carga equivalente · Sufixos · Configuração das peças adjacentes

Carga axial mínima

Sob um alto número de rotações, as condições de rolagem são perturbadas pelas forças de inércia dos rolos, quando a carga axial for menor que um valor mínimo. A carga axial mínima F_{amin} [kN] é

$$F_{amin} = \frac{C_0}{1400} + A \cdot \left(\frac{D_g \cdot H \cdot n}{10^6} \right)^2 \quad [\text{kN}]$$

C_0 Capacidade de carga estática
vide as tabelas dos rolamentos [kN]

A Fator dependente da série
A = 0,0027 para a série 292E
A = 0,0031 para a série 293E
A = 0,0021 para a série 294E

D_g Diâmetro externo do anel de caixa [mm]

H Altura total [mm]

n Rotação em serviço máxima [rpm]

Se a carga exterior e o peso das peças de máquinas apoiadas forem menores que a carga mínima, os rolamentos terão que ser pré-tensionados, como p.ex. com molas.

Se em uma força axial houver uma força radial agindo, deverá ser observada a relação $F_r \leq 0,55 \cdot F_a$.

Aptidão para altas rotações

Indicações genéricas quanto à aptidão para altas rotações constam às páginas 87 e seguintes.

A rotação de referência pode ser ultrapassada até o valor do limite de rotação, se as condições em serviço assim o permitirem. Para considerar condições de serviço especiais, determina-se a rotação em serviço termicamente permitida.

Se a rotação de referência nas tabelas for maior que o limite de rotações, este valor mais alto não pode ser aproveitado.

Carga dinâmica equivalente

$P = F_a + 1,2 \cdot F_r$ [kN] para $F_r \leq 0,55 F_a$

Carga estática equivalente

$P_0 = F_a + 2,7 \cdot F_r$ [kN] para $F_r \leq 0,55 F_a$

A carga estática equivalente dos rolamentos axiais autocompensadores de rolos deverá ter o seguinte valor:

$f_s \geq 8$ com apoio axial dado pelos ressaltos de apoio, de acordo com as tabelas de rolamentos (D_1 e D_2), eixo em toda a sua superfície de apoio (D_w e d_g)

$f_s \geq 6$ com apoio axial total do anel de caixa e anel de eixo em toda a superfície de apoio (D_w e d_g)

$f_s \geq 4$ com apoio axial total (D_w e d_g) e, ao mesmo tempo, um apoio radial do anel de eixo (tolerância da caixa K7).

No caso de solicitações mais elevadas, contate o nosso Departamento de Serviços.

Sufixos

E Execução reforçada

MB Gaiola maciça de latão, guiada no anel de eixo

Configuração das peças adjacentes

Os dados genéricos para a configuração dos assentamentos para anéis de rolamentos axiais, vide à página 102.

As tolerâncias para o eixo e para a caixa em uma montagem de rolamentos axiais autocompensadores de rolos, constam às páginas 105 e 114.

Nas tabelas dos rolamentos são indicadas a medida máxima do raio r_g e os diâmetros dos flancos de apoio.

Para que ao oscilar o eixo, os rolos não raspem na caixa, deve ser feito um rebaixo no furo da caixa com o diâmetro D_{3min} , acima do anel de caixa.

Rolamentos FAG axiais autocompensadores de rolos

Os rolamentos podem atingir a durabilidade permanente, desde que $C_0/P_0 \geq 8$, vide pág. 41.

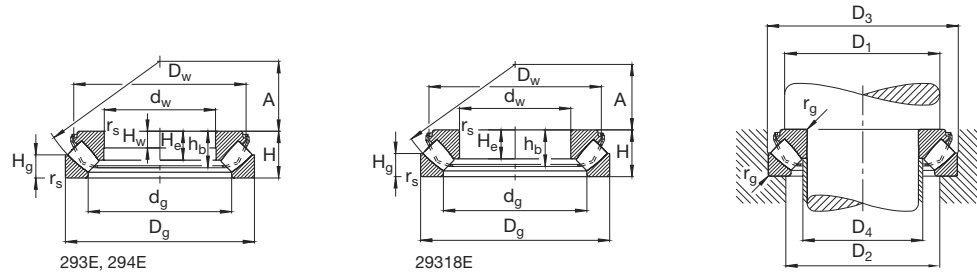

Eixo	Dimensões											Peso ≈ kg	Capacidade de carga din. C		Limite de rotação rpm	Rotação de referência	Designação Rolamento FAG	Medida de montagem				
	dw mm	dg	Dw	Dg	H	Hg	Hw	He	rs min	hb	A		kN	est. C ₀				D ₁ min mm	D ₂ máx	D ₃ min	D ₄ máx	rg máx
60	60	88	115	130	42	20	15	27	1,5	36	38	2,4	335	900	3600	4800	29412E	90	107	133	70	1,5
	65	94	125	140	45	21	16	29,5	2	38	42	3,03	380	1020	3400	4500	29413E	100	115	143	73	2
70	70	102	135	150	48	23	17	31	2	40	44	3,71	430	1200	3000	4000	29414E	105	124	153	80	2
75	75	108	140	160	51	24	18	33,5	2	43	47	4,4	490	1370	2800	3600	29415E	115	132	163	86	2
80	80	116	150	170	54	26	19	35	2,1	45	50	5,28	550	1560	2800	3400	29416E	120	141	173	91	2,1
	85	123	160	180	58	28	21	37	2,1	48	54	5,89	600	1730	2600	3200	29417E	130	150	183	97	2,1
90	90	115	140	155	39	19	14	24,5	1,5	33	52	2,65	355	1100	3400	3600	29318E	118	135	158	99	1,5
	90	130	170	190	60	29	22	39	2,1	50	56	7,38	670	1930	2400	3000	29418E	135	158	193	103	2,1
100	100	129	155	170	42	20,8	15	26	1,5	36	58	3,38	415	1370	3000	3200	29320E	132	148	173	109	1,5
	100	142	185	210	67	32	24	43	3	55	62	10	830	2450	2200	2600	29420E	150	175	214	112	2,5
110	110	142	175	190	48	23	17	30,3	2	41	64	5,04	530	1700	2600	3000	29322E	145	165	193	119	2
	110	158	205	230	73	35	26	47	3	60	69	13,1	950	2800	2000	2400	29422E	165	192	234	125	2,5
120	120	158	190	210	54	26	19	34	2,1	46	70	6,9	640	2080	2400	2600	29324E	160	182	213	132	2,1
	120	172	220	250	78	37	28	50,5	4	64	74	16,3	1120	3350	1800	2200	29424E	180	210	254	135	3
130	130	169	205	225	58	28	21	36,5	2,1	49	76	8,49	720	2360	2200	2400	29326E	170	195	228	141	2,1
	130	187	240	270	85	41	31	54	4	69	81	18,9	1250	3900	1700	2000	29426E	195	227	275	151	3
140	140	181	220	240	60	29	22	38,5	2,1	51	82	9,87	800	2700	2000	2200	29328E	185	208	244	152	2,1
	140	194	250	280	85	41	31	54	4	69	86	21,9	1290	4050	1700	2000	29428E	205	237	285	158	3
150	150	192	230	250	60	29	22	38	2,1	51	87	10,5	815	2850	2000	2000	29330E	195	220	254	163	2,1
	150	211	270	300	90	44	32	58	4	74	92	26,9	1460	4800	1500	1800	29430E	220	253	306	171	3
160	160	206	245	270	67	32	24	42	3	56	92	13,6	965	3350	2000	1900	29332E	210	236	274	174	2,5
	160	224	285	320	95	45	34	60,5	5	78	99	31,6	1660	5300	1400	1700	29432E	230	271	326	181	4
170	170	215	255	280	67	32	24	42	3	57	96	14,2	1000	3450	1800	1900	29334E	220	247	284	184	2,5
	170	239	305	340	103	50	37	65,5	5	84	104	39,2	1860	6000	1300	1600	29434E	245	288	346	191	4

Rolamentos FAG axiais autocompensadores de rolos

Os rolamentos podem atingir a durabilidade permanente, desde que $C_0/P_0 \geq 8$, vide pág. 41.

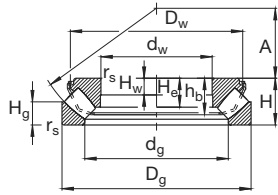

293E, 294E

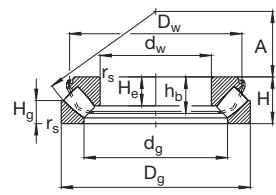

293E, 294E
 $d_w \geq 220$ mm

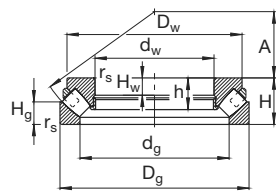

292E.MB, 293E.MB, 294E.MB

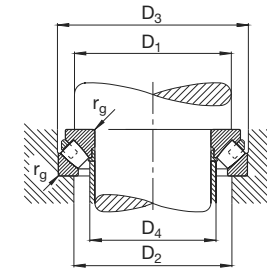
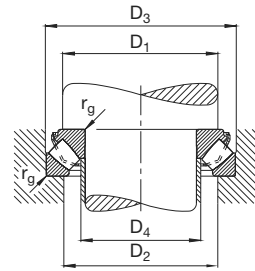

Eixo	Dimensões												Peso ≈ kg	Capacidade de carga din. C		Limite de rotação rpm	Rotação de referência	Designação Rolamento FAG	Medida de montagem				
	dw	dg	Dw	Dg	H	Hg	Hw	He	rs min	h	hb	A		kN	est. C ₀				D ₁ min mm	D ₂ máx	D ₃ min	D ₄ máx	rg máx
180	180	230	275	300	73	35	26	46	3		61	103	18,1	1180	4150	1700	1700	29336E	235	263	304	193	2,5
	180	253	320	360	109	52	39	69,5	5		89	110	46,2	2080	6800	1300	1400	29436E	260	305	366	202	4
190	190	243	295	320	78	38	28	49	4		66	110	22,8	1320	4650	1500	1600	29338E	250	281	325	206	3
	190	268	340	380	115	55	41	73	5		94	117	54,9	2320	7500	1200	1400	29438E	275	322	386	214	4
200	200	236	265	280	48	24	17	29	2	45		108	8,15	655	2650	2000	2000	29240E.MB	235	258	284	211	2
	200	258	310	340	85	41	31	53,5	4		71	116	28	1530	5300	1400	1500	29340E	265	298	348	215	3
	200	282	360	400	122	59	44	77	5		99	122	64,7	2550	8500	1100	1300	29440E	290	338	406	225	4
220	220	254	285	300	48	24	17		2	35		117	9,18	720	3150	2000	1700	29244E.MB	260	277	304	229	2
	220	279	330	360	85	41		53	4		71	125	29,9	1560	5600	1400	1400	29344E	285	316	368	235	3
	220	303	375	420	122	58		76,5	6		99	132	67,4	2600	8500	1100	1200	29444E	310	360	428	243	5
240	240	282	320	340	60	30	22		2,1	44		130	16,1	1040	4500	1700	1600	29248E.MB	285	311	344	251	2,1
	240	299	350	380	85	41		53	4		71	135	32,5	1700	6400	1400	1300	29348E	300	337	390	256	3
	240	321	400	440	122	59		78	6		99	142	73,5	2700	9500	1100	1100	29448E	330	381	448	265	5
260	260	302	340	360	60	30	22		2,1	44		139	17,1	1060	4750	1700	1500	29252E.MB	305	331	365	272	2,1
	260	327	385	420	95	45		61	5		79	148	45,2	2040	7650	1200	1200	29352E	330	372	430	277	4
	260	353	435	480	132	64		83	6		107	154	93,6	3100	11000	1000	1000	29452E	360	419	488	291	5
280	280	322	360	380	60	30	22		2,1	44		150	18,3	1120	5100	1500	1300	29256E.MB	325	351	385	291	2,1
	280	346	405	440	95	46		61	5		79	158	48,8	2120	8300	1200	1100	29356E	350	394	450	298	4
	280	380	470	520	145	68		92	6		118	166	121	3650	12900	900	950	29456E	390	446	530	310	5
300	300	353	395	420	73	38	26		3	51		162	28,6	1430	6550	1400	1300	29260E.MB	355	386	426	317	2,5
	300	378	440	480	109	50		69	5		90	168	66,4	2550	9650	1100	1000	29360E	380	429	490	320	4
	300	398	490	540	145	70		93	6		118	175	129	3900	14000	900	900	29460E	410	471	550	326	5
320	320	372	415	440	73	38	26		3	51		172	30,3	1500	6950	1300	1200	29264E.MB	375	406	450	336	2,5
	320	396	465	500	109	53		68	5		90	180	71	2650	10600	1100	950	29364E	400	449	510	340	4
	320	432	525	580	155	75		97	7,5		126	191	158	4300	15600	800	850	29464E	435	507	590	354	6
340	340	391	435	460	73	37	26		3	52		183	32	1560	7350	1300	1100	29268E.MB	395	427	470	353	2,5
	340	426	500	540	122	59	44		5	85		192	98,9	3250	12900	950	850	29368E.MB	430	484	550	364	4
	340	458	560	620	170	82		106	7,5		138	201	200	5200	19000	750	750	29468E	465	541	630	373	6
360	360	423	475	500	85	44	31		4	59		194	46,1	1900	8800	1200	1100	29272E.MB	420	461	510	380	3
	360	446	520	560	122	59	44		5	86		202	103	3350	13400	900	630	29372E.MB	450	504	572	384	4
	360	475	580	640	170	82	61		7,5	121		210	219	5400	20400	750	700	29472E.MB	485	560	650	391	6

Rolamentos FAG axiais autocompensadores de rolos

Os rolamentos podem atingir a durabilidade permanente, desde que $C_0/P_0 \geq 8$, vide pág. 41.

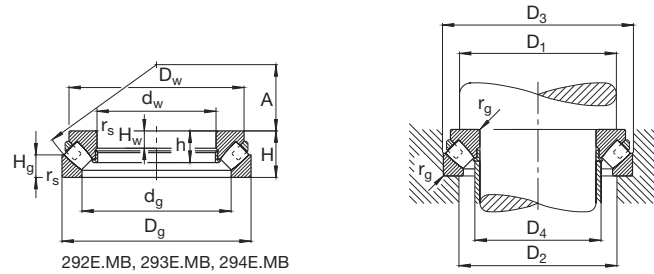

292E.MB, 293E.MB, 294E.MB

Eixo	Dimensões										Peso ≈ kg	Capacidade de carga din. C est. C ₀		Limite de rotação rpm	Rotação de referência	Designação Rolamento FAG	Medida de montagem				
	d _w mm	d _g	D _w	D _g	H	H _g	H _w	r _s min	h	A		kN	C ₀				D ₁ min mm	D ₂ máx	D ₃ min	D ₄ máx	r _g máx
380	380	440	490	520	85	42	31	4	61	202	48,8	2080	9650	1100	1000	29276E.MB	440	480	530	395	3
	380	474	555	600	132	63	48	6	94	216	132	3900	16000	850	750	29376E.MB	480	538	612	404	5
	380	500	610	670	175	85	63	7,5	124	230	248	5850	22400	700	670	29476E.MB	510	587	682	415	6
400	400	460	510	540	85	42	31	4	62	212	51,2	2120	10200	1100	950	29280E.MB	460	500	550	415	3
	400	493	575	620	132	64	48	6	94	225	137	4000	16600	850	750	29380E.MB	500	557	634	424	5
	400	530	645	710	185	89	67	7,5	131	236	294	6400	25000	670	630	29480E.MB	540	622	722	441	6
420	420	489	550	580	95	46	34	5	70	225	70,5	2650	12500	1000	850	29284E.MB	490	534	590	437	4
	420	520	600	650	140	68	50	6	97	235	157	4300	18000	800	700	29384E.MB	525	585	664	447	5
	420	550	665	730	185	89	67	7,5	132	244	305	6700	26000	630	600	29484E.MB	560	643	742	455	6
440	440	506	570	600	95	49	34	5	70	235	74	2650	13400	1000	850	29288E.MB	510	554	610	458	4
	440	548	630	680	145	70	52	6	100	245	176	4550	19000	750	670	29388E.MB	548	614	695	470	5
	440	585	710	780	206	100	74	9,5	144	260	393	7650	30000	600	560	29488E.MB	595	684	794	486	8
460	460	528	590	620	95	46	34	5	70	245	76,3	2700	13400	950	800	29292E.MB	530	575	632	477	4
	460	567	660	710	150	72	54	6	108	257	203	5000	21200	700	630	29392E.MB	575	638	726	487	5
	460	605	730	800	206	100	74	9,5	144	272	407	7800	31000	600	560	29492E.MB	615	704	815	502	8
480	480	556	620	650	103	55	37	5	71	259	90,9	2800	14600	900	800	29296E.MB	555	603	662	508	4
	480	587	675	730	150	72	54	6	107	270	208	5200	22400	700	600	29396E.MB	593	660	746	507	5
	480	630	770	850	224	108	81	9,5	159	280	511	9300	36500	530	530	29496E.MB	645	744	865	521	8
500	500	574	640	670	103	55	37	5	72	268	93,5	2900	15300	900	750	292500E.MB	575	622	682	527	4
	500	610	700	750	150	74	54	6	105	280	216	5100	22800	700	600	293500E.MB	615	683	768	532	5
	500	654	790	870	224	107	81	9,5	160	290	525	9300	37500	530	500	294500E.MB	670	765	886	542	8
530	530	612	675	710	109	57	39	5	74	288	110	3100	16300	850	750	292530E.MB	611	661	722	560	4
	530	646	745	800	160	76	58	7,5	116	295	266	6000	26500	630	560	293530E.MB	650	724	818	561	6
	530	690	840	920	236	114	85	9,5	169	309	621	10200	41500	500	480	294530E.MB	700	810	937	573	8
560	560	642	715	750	115	60	41	5	81	302	131	3650	19300	800	670	292560E.MB	645	697	762	586	4
	560	729	890	980	250	120	90	12	182	328	733	11800	49000	480	430	294560E.MB	750	860	997	606	10
600	600	688	760	800	122	65	44	5	82	321	152	3800	20400	750	630	292600E.MB	690	744	814	633	4
	600	782	940	1030	258	127	93	12	182	347	820	12200	52000	450	430	294600E.MB	800	900	1055	653	10
630	630	724	805	850	132	67	48	6	94	338	195	4800	25500	670	560	292630E.MB	730	789	864	657	5
	630	820	995	1090	280	136	101	12	198	365	1030	14000	58500	430	400	294630E.MB	840	960	1115	681	10
670	670	773	855	900	140	74	50	6	93	364	228	4900	26000	630	600	292670E.MB	775	836	915	710	5

Rolamentos FAG axiais autocompensadores de rolos

Os rolamentos podem atingir a durabilidade permanente, desde que $C_0/P_0 \geq 8$, vide pág. 41.

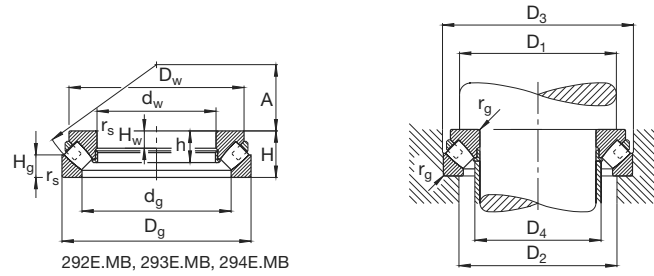

292E.MB, 293E.MB, 294E.MB

Eixo	Dimensões										Peso ≈ kg	Capacidade de carga		Limite de rotação	Rotação de referência	Designação	Medida de montagem				
	d _w mm	d _g	D _w	D _g	H	H _g	H _w	r _s min	h	A		din. C	est. C ₀				Rolamento FAG	D ₁ min mm	D ₂ máx	D ₃ min	D ₄ máx
710	710	916	1115	1220	308	150	111	15	221	415	1430	17300	75000	400	340	294/710E.MB	925	1073	1250	768	12
	750	861	955	1000	150	81	54	6	100	406	299	5600	32000	600	530		292/750E.MB 293/750E.MB	863	930	1017	798
800	750	909	1045	1120	224	108	81	9,5	159	415	696	10800	51000	450	380	292/800E.MB 293/800E.MB		915	1015	1142	795
	800	915	1010	1060	155	81	56	7,5	110	426	341	6550	37500	530	450		292/800E.MB 293/800E.MB	918	987	1078	837
850	800	961	1100	1180	230	112	83	9,5	165	440	801	11800	57000	450	360	293/850E.MB		970	1070	1202	842
	850	1021	1165	1250	243	118	87	12	173	468	940	12900	64000	430	340		293/850E.MB	1028	1137	1273	896



Os Rolamentos FAG de fixação rápida são usados, com predominância, em mancais simples. São encontradas, p. exemplo, em máquinas agrícolas, instalações de transporte e máquinas para construção. Uma unidade de Rolamento de fixação rápida é composta de um rolamento fixo de esferas vedado de ambos os lados, com a superfície exterior esférica e uma caixa de ferro fundido cinzento ou de chapa de aço prensada.

O programa FAG dispõe de Rolamentos de fixação rápida para eixos em milímetros ou em polegadas, bem como os mancais monoblocos e os mancais flangeados correspondentes (as medidas da caixa, em parte, são diferentes das execuções anteriores). Os Rolamentos FAG de fixação rápida são quase que exclusivamente usados como rolamentos fixos, sendo indicados principalmente para o assentamento de eixos curtos e em locais em que só haja uma pequena dilatação térmica. Pequenas dilatações são compensadas pela folga axial dos rolamentos.

Normas

Rolamentos de fixação rápida

ISO 9628 e DIN 626-1

Caixas

ISO 3228 e DIN 626-2

Execuções básicas dos Rolamentos de fixação rápida

Nas diversas caixas são montados rolamentos fixos de esferas das séries 162, 362, 562 e 762.2RSR. Os rolamentos das primeiras três séries têm um anel interno largo e são fixados no eixo com anéis excêntricos (série 162 e 362) ou com dois pinos roscados (série 562, vide o torque de aperto e dimensões da chave na tabela). Os discos centrífugos, que equipam os rolamentos das séries 362 e 562, protegem contra contaminações maiores. Os rolamentos da série 762.2RSR têm as mesmas medidas dos rolamentos fixos de esferas da série 62.2RSR, diferenciando-se somente pelo anel externo esférico.

▼ Torque de aperto e tamanho das chaves para os pinos roscados dos rolamentos da série 562

Série do rolamento	Código do furo												
FAG 562	04	05	06	07	08	09	10	11	12	12	23	23	23
Torque de aperto em Nm	6	6	6	12	12	12	23	23	23	23	23	23	23
Tamanho da chave em mm	3	3	3	4	4	4	5	5	5	5	5	5	5

Caixa de ferro fundido cinzento

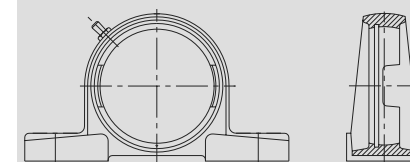

P2

Caixa de chapa de aço

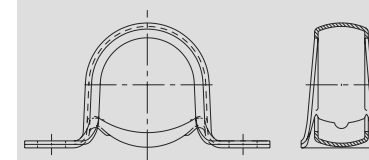

SB2

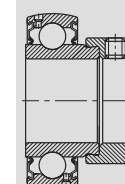

162

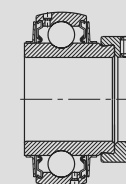

362

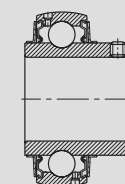

562



762.2RSR

Rolamentos FAG de fixação rápida (tipo S)

Mancais flangeados · Lubrificação · Adaptabilidade angular · Tolerâncias

Caixa com flange de ferro fundido cinzento

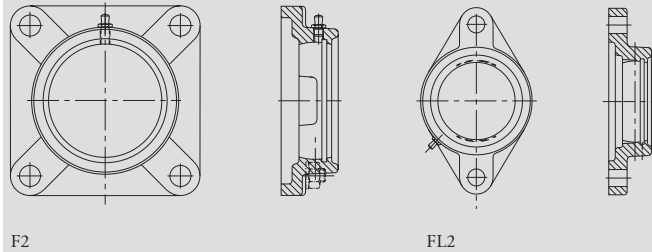

Caixa de flange de chapa de aço

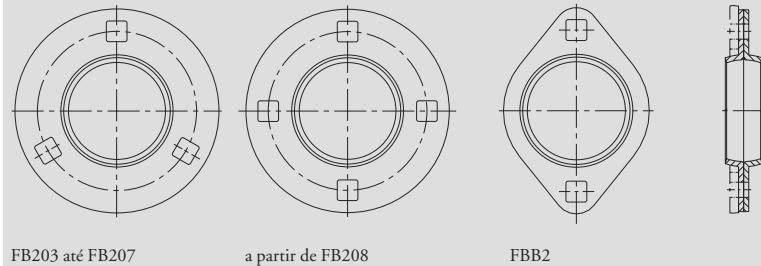

Lubrificação

Os Rolamentos FAG de fixação rápida são livres de manutenção. A carga de graxa à base de sabão de lítio da classe de penetração 3, recebida de fábrica, geralmente é bastante para a duração da vida do rolamento. Se os rolamentos tiverem que ser relubrificadas, são necessárias caixas de ferro fundido cinzento. Estas caixas são dotadas de um niple de lubrificação GU1.

Os rolamentos têm, no anel externo, dois furos para lubrificação, deslocados em 180° na circunferência.

Adaptabilidade angular

Os Rolamentos FAG de fixação rápida possibilitam a compensação de erros de alinhamento

estáticos de até 5° da posição central. Ao relubrificá-los, o ajuste angular não deverá exceder os 2,5°, para que o furo de lubrificação no anel externo não seja encoberto.

Tolerâncias

Basicamente, vale a classe de tolerância PN (tolerância normal) dos rolamentos radiais para os rolamentos FAG de fixação rápida (vide também à página 56). Uma exceção é a tolerância do furo dos rolamentos das séries 162, 362 e 562. A tolerância prescrita é aquela do diâmetro médio do furo.

d_{mp} média aritmética do maior e do menor diâmetro do furo medido em um plano

Rolamentos FAG de fixação rápida (tipo S)

Tolerâncias · Folga · Temperatura em serviço · Aptidão para altas rotações · Capacidade de carga · Conservação

▼ Tolerâncias do diâmetro do furo

Medida nominal do diâmetro do furo	Medidas em mm				
	acima até	18	30	50	
Desvio do diâmetro médio do furo	Δ_{dmp}	+18	+21	+25	+30
		0	0	0	0

Estas tolerâncias, em todos os casos, resultam em um ajuste livre, se o eixo for usinado de acordo com um dos campos h de tolerância. São suficientes os eixos comerciais trefilados ou descascados conforme a tolerância h9.

Os rolamentos da série 762.2RSR têm, para todas as medidas, a tolerância normal dos rolamentos radiais. Os assentamentos sobre o eixo são, portanto, usinados conforme j6 ou k6.

Folga

Os Rolamentos FAG de fixação rápida têm a folga radial C3 (mas a série 762.2RSR a folga CN) dos rolamentos fixos de esferas (página 76). A folga maior C3 faz com que sejam compensados erros de alinhamento e flexões do eixo. A folga axial é de oito a doze vezes maior que a folga radial, o que torna inofensivas pequenas dilatações térmicas.

Temperatura em serviço

A temperatura em serviço permitida para os Rolamentos FAG de fixação rápida é de, no máximo, 110 °C; o limite mínimo é de -30 °C.

Aptidão para altas rotações

Os números de rotações atingidos pelos Rolamentos FAG de fixação rápida dependem principalmente do assentamento do rolamento sobre o eixo. Nos eixos com usinagem grosseira e com ajustes livres o número de rotações atingível é reduzido. Uma rotação mais elevada é atingida com ajustes fixos e uma usinagem dos eixos mais precisa. Na tabela a seguir estão indicados os números de rotações para diversas tolerâncias de eixos.

▼ Números de rotação atingíveis

Código do furo	Eixo	Tolerância do eixo				
		m7,k7	j7	h7	h8	h9
		Números de rotação em rpm				
03	17	12000	9500	6000	4300	1500
04	20	10000	8000	5000	3600	1200
05	25	9000	7200	4500	3100	1100
06	30	7500	6000	3800	2600	900
07	35	6300	5000	3200	2200	750
08	40	5600	4500	2800	1900	670
09	45	5300	4300	2600	1800	630
10	50	4800	3800	2400	1700	580
11	55	4300	3400	2200	1500	520
12	60	4000	3200	2000	1400	480

Capacidade de carga dos Rolamentos FAG de fixação rápida

Os Rolamentos FAG de fixação rápida são calculadas como os rolamentos fixos de esferas. Para a carga equivalente dinâmica e estática valem as fórmulas citadas à página 148. Dependendo se os aparelhos trabalham em serviço temporário ou permanente, são necessários os fatores dinâmicos f_L de 1 a 4. (período de giro até a fadiga, de 500 a 30000 horas).

A capacidade de solicitação axial dos Rolamentos FAG de fixação rápida depende da firmeza da união do anel interno com o eixo. Sob cargas axiais maiores, o anel interno será apoiado contra um rebaixo no eixo.

Nos Rolamentos FAG de fixação rápida com caixa de ferro fundido cinzento a capacidade de carga do rolamento pode ser aproveitada, daí o fato de se usar as caixas fundidas principalmente sob altas solicitações.

As caixas de chapa de aço, bem mais econômicas, só podem ser utilizadas sob solicitações menores, devido à sua rigidez menor. As capacidades de carga radial e axial das caixas de chapas de aço são indicadas nas tabelas.

Conservação dos Rolamentos de fixação rápida

As caixas de chapa de aço são zincadas e cromatizadas sendo, com isto, protegidas contra a ferrugem.

As superfícies externas usinadas sem remoção de cavacos das caixas de ferro fundido cinzento têm uma pintura cinza azulada. Todas as superfícies usinadas são conservadas.

Rolamentos FAG de fixação rápida (tipo S) para eixos em milímetros e em polegadas

Séries 162, 362, 562, 762.2RSR

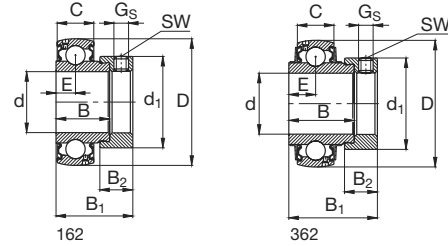

Eixo	Dimensão										Capacidade de carga		Designação	Peso
	d	D	C	B	B ₁	d ₁ máx	B ₂	E	G _s	SW	din. C	est. C ₀		
mm pol	mm										kN			
12	12	40	12	19,1	28,6	28,6	13,5	6,5	M6x0,75	3	9,5	4,75	16203/12	0,13
	1/2	12,7	40	12	19,1	28,6	28,6	13,5	M6x0,75	3	9,5	4,75	16203.008	0,128
	9/16	14,288	40	12	19,1	28,6	28,6	13,5	M6x0,75	3	9,5	4,75	16203.009	0,123
15	15	40	12	19,1	28,6	28,6	13,5	6,5	M6x0,75	3	9,5	4,75	16203/15	0,12
	5/8	15,875	40	12	19,1	28,6	28,6	13,5	M6x0,75	3	9,5	4,75	16203.010	0,117
17	17	40	12	19,1	28,6	28,6	13,5	6,5	M6x0,75	3	9,5	4,75	16203	0,1
	17	40	12	12							9,5	4,75	76203.2RSR	0,064
	1 1/16	17,463	40	12	19,1	28,6	28,6	13,5	M6x0,75	3	9,5	4,75	16203.011	0,091
3/4	19,05	47	14	21,5	31	33,3	13,5	7,5	M6x0,75	3	12,7	6,55	16204.012	0,154
	19,05	47	17	34,2	43,7	33,3	13,5	17,1	M6x0,75	3	12,7	6,55	36204.012	0,208
	19,05	47	17	31				12,7	M6x0,75	3	12,7	6,55	56204.012	0,162
20	20	47	14	21,5	31	33,3	13,5	7,5	M6x0,75	3	12,7	6,55	16204	0,15
	20	47	17	34,2	43,7	33,3	13,5	17,1	M6x0,75	3	12,7	6,55	36204	0,2
	20	47	17	31				12,7	M6x0,75	3	12,7	6,55	56204	0,14
	20	47	14	14							12,7	6,55	76204.2RSR	0,106
1 9/16	20,638	52	15	21,5	31	38,1	13,5	7,5	M6x0,75	3	14	7,8	16205.013	0,246
	20,638	52	17	34,9	44,4	38,1	13,5	17,5	M6x0,75	3	14	7,8	36205.013	0,313
	20,638	52	17	34,1				14,3	M6x0,75	3	14	7,8	56205.013	0,238
7/8	22,225	52	15	21,5	31	38,1	13,5	7,5	M6x0,75	3	14	7,8	16205.014	0,237
	22,225	52	17	34,9	44,4	38,1	13,5	17,5	M6x0,75	3	14	7,8	36205.014	0,298
	22,225	52	17	34,1				14,3	M6x0,75	3	14	7,8	56205.014	0,223
1 5/8	23,813	52	15	21,5	31	38,1	13,5	7,5	M6x0,75	3	14	7,8	16205.015	0,228
	23,813	52	17	34,9	44,4	38,1	13,5	17,5	M6x0,75	3	14	7,8	36205.015	0,282
	23,813	52	17	34,1				14,3	M6x0,75	3	14	7,8	56205.015	0,208
25	25	52	15	21,5	31	38,1	13,5	7,5	M6x0,75	3	14	7,8	16205	0,22
	25	52	17	34,9	44,4	38,1	13,5	17,5	M6x0,75	3	14	7,8	36205	0,27
	25	52	17	34,1				14,3	M6x0,75	3	14	7,8	56205	0,19
	25	52	15	15							14	7,8	76205.2RSR	0,128

Rolamentos FAG de fixação rápida (tipo S) para eixos em milímetros e em polegadas

Séries 162, 362, 562, 762.2RSR

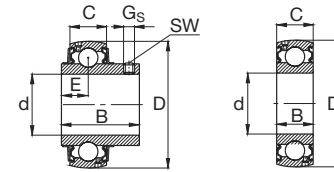

Eixo	Dimensão										Capacidade de carga		Designação	Peso
	d	D	C	B	B ₁	d ₁ máx	B ₂	E	G _s	SW	din. C	est. C ₀		
mm pol	mm										kN			
1	25,4	52	15	21,5	31	38,1	13,5	7,5	M6x0,75	3	14	7,8	16205.100	0,217
	25,4	52	17	34,9	44,4	38,1	13,5	17,5	M6x0,75	3	14	7,8	36205.100	0,265
	25,4	52	17	34,1				14,3	M6x0,75	3	14	7,8	56205.100	0,188
1 1/16	26,988	62	16	23,8	35,7	44,5	15,9	9	M8x1	4	19,3	11,2	16206.101	0,325
	26,988	62	19	36,5	48,4	44,5	15,9	18,3	M8x1	4	19,3	11,2	36206.101	0,459
	26,988	62	19	38,1				15,9	M6x0,75	3	19,3	11,2	56206.101	0,352
1 1/8	28,575	62	16	23,8	35,7	44,5	15,9	9	M8x1	4	19,3	11,2	16206.102	0,312
	28,575	62	19	36,5	48,4	44,5	15,9	18,3	M8x1	4	19,3	11,2	36206.102	0,439
	28,575	62	19	38,1				15,9	M6x0,75	3	19,3	11,2	56206.102	0,331
30	30	62	16	23,8	35,7	44,5	15,9	9	M8x1	4	19,3	11,2	16206	0,3
	30	62	19	36,5	48,4	44,5	15,9	18,3	M8x1	4	19,3	11,2	36206	0,42
	30	62	19	38,1				15,9	M6x0,75	3	19,3	11,2	56206	0,31
	30	62	16	16							19,3	11,2	76206.2RSR	0,193
1 3/16	30,163	62	16	23,8	35,7	44,5	15,9	9	M8x1	4	19,3	11,2	16206.103	0,299
	30,163	62	19	36,5	48,4	44,5	15,9	18,3	M8x1	4	19,3	11,2	36206.103	0,418
	30,163	62	19	38,1				15,9	M6x0,75	3	19,3	11,2	56206.103	0,308
1 1/4	31,75	62	16	23,8	35,7	44,5	15,9	9	M8x1	4	19,3	11,2	16206.104	0,284
	31,75	62	19	36,5	48,4	44,5	15,9	18,3	M8x1	4	19,3	11,2	36206.104	0,396
	31,75	62	19	38,1				15,9	M6x0,75	3	19,3	11,2	56206.104	0,284
	31,75	72	17	25,4	38,9	55,6	17,5	9,5	M8x1	4	25,5	15,3	16207.104	0,534
1 5/16	31,75	72	20	37,6	51,1	55,6	17,5	18,8	M8x1	4	25,5	15,3	36207.104	0,69
	31,75	72	20	42,9				17,5	M8x1	4	25,5	15,3	56207.104	0,539
	33,338	72	17	25,4	38,9	55,6	17,5	9,5	M8x1	4	25,5	15,3	16207.105	0,518
	33,338	72	20	37,6	51,1	55,6	17,5	18,8	M8x1	4	25,5	15,3	36207.105	0,666
1 5/8	33,338	72	20	42,9				17,5	M8x1	4	25,5	15,3	56207.105	0,512
	34,925	72	17	25,4	38,9	55,6	17,5	9,5	M8x1	4	25,5	15,3	16207.106	0,501
	34,925	72	20	37,6	51,1	55,6	17,5	18,8	M8x1	4	25,5	15,3	36207.106	0,641
1 3/8	34,925	72	20	42,9				17,5	M8x1	4	25,5	15,3	56207.106	0,483
	35	72	17	25,4	38,9	55,6	17,5	9,5	M8x1	4	25,5	15,3	16207	0,5
	35	72	20	37,6	51,1	55,6	17,5	18,8	M8x1	4	25,5	15,3	36207	0,64
35	35	72	20	42,9				17,5	M8x1	4	25,5	15,3	56207	0,47
	35	72	17	17							25,5	15,3	76207.2RSR	0,288
	36,513	72	17	25,4	38,9	55,6	17,5	9,5	M8x1	4	25,5	15,3	16207.107	0,483
	36,513	72	20	37,6	51,1	55,6	17,5	18,8	M8x1	4	25,5	15,3	36207.107	0,615
1 7/16	36,513	72	20	42,9				17,5	M8x1	4	25,5	15,3	56207.107	0,453

Os rolamentos podem atingir a durabilidade permanente, desde que C₀/P₀ ≥ 8, vide pág. 41.

Rolamentos FAG de fixação rápida (tipo S) para eixos em milímetros e em polegadas

Séries 162, 362, 562, 762.2RSR

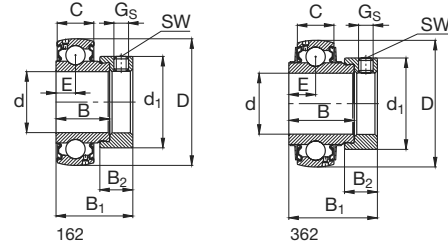

Eixo	Dimensão										Capacidade de carga		Designação	Peso
	d	D	C	B	B ₁	d ₁ máx	B ₂	E	G _s	SW	din. C	est. C ₀		
mm pol	mm										kN		FAG	kg
1 1/2	38,1	80	18	30,2	43,7	60,3	18,3	11	M10x1,25	5	29	18	16208.108	0,656
	38,1	80	21	42,8	56,3	60,3	18,3	21,4	M10x1,25	5	29	18	36208.108	0,879
	38,1	80	21	49,2				19	M8x1	4	29	18	56208.108	0,637
1 9/16	39,688	80	18	30,2	43,7	60,3	18,3	11	M10x1,25	5	29	18	16208.109	0,634
	39,688	80	21	42,8	56,3	60,3	18,3	21,4	M10x1,25	5	29	18	36208.109	0,846
	39,688	80	21	49,2				19	M8x1	4	29	18	56208.109	0,612
40	40	80	18	30,2	43,7	60,3	18,3	11	M10x1,25	5	29	18	16208	0,63
	40	80	21	42,8	56,3	60,3	18,3	21,4	M10x1,25	5	29	18	36208	0,84
	40	80	21	49,2				19	M8x1	4	29	18	56208	0,61
	40	80	18	18							29	18	76208.2RSR	0,366
1 5/8	41,275	85	19	30,2	43,7	63,5	18,3	11	M10x1,25	5	31	20,4	16209.110	0,74
	41,275	85	22	42,8	56,3	63,5	18,3	21,4	M10x1,25	5	31	20,4	36209.110	0,965
	41,275	85	22	49,2				19	M8x1	4	31	20,4	56209.110	0,84
1 11/16	42,863	85	19	30,2	43,7	63,5	18,3	11	M10x1,25	5	31	20,4	16209.111	0,715
	42,863	85	22	42,8	56,3	63,5	18,3	21,4	M10x1,25	5	31	20,4	36209.111	0,93
	42,863	85	22	49,2				19	M8x1	4	31	20,4	56209.111	0,8
1 3/4	44,45	85	19	30,2	43,7	63,5	18,3	11	M10x1,25	5	31	20,4	16209.112	0,689
	44,45	85	22	42,8	56,3	63,5	18,3	21,4	M10x1,25	5	31	20,4	36209.112	0,893
	44,45	85	22	49,2				19	M8x1	4	31	20,4	56209.112	0,766
45	45	85	19	30,2	43,7	63,5	18,3	11	M10x1,25	5	31	20,4	16209	0,68
	45	85	22	42,8	56,3	63,5	18,3	21,4	M10x1,25	5	31	20,4	36209	0,88
	45	85	22	49,2				19	M8x1	4	31	20,4	56209	0,76
	45	85	19	19							31	20,4	76209.2RSR	0,407
1 13/16	46,038	90	20	30,2	43,7	69,9	18,3	11	M10x1,25	5	36,5	24	16210.113	0,841
	46,038	90	24	49,2	62,7	69,9	18,3	24,6	M10x1,25	5	36,5	24	36210.113	1,13
	46,038	90	24	51,6				19	M10x1,25	5	36,5	24	56210.113	0,908
1 7/8	47,625	90	20	30,2	43,7	69,9	18,3	11	M10x1,25	5	36,5	24	16210.114	0,813
	47,625	90	24	49,2	62,7	69,9	18,3	24,6	M10x1,25	5	36,5	24	36210.114	1,08
	47,625	90	24	51,6				19	M10x1,25	5	36,5	24	56210.114	0,861
1 15/16	49,213	90	20	30,2	43,7	69,9	18,3	11	M10x1,25	5	36,5	24	16210.115	0,785
	49,213	90	24	49,2	62,7	69,9	18,3	24,6	M10x1,25	5	36,5	24	36210.115	1,03
	49,213	90	24	51,6				19	M10x1,25	5	36,5	24	56210.115	0,812

Rolamentos FAG de fixação rápida (tipo S) para eixos em milímetros e em polegadas

Séries 162, 362, 562, 762.2RSR

Os rolamentos podem atingir a durabilidade permanente, desde que C₀/P₀ ≥ 8, vide pág. 41.

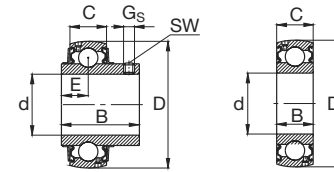

Eixo	Dimensão										Capacidade de carga		Designação	Peso
	d	D	C	B	B ₁	d ₁ máx	B ₂	E	G _s	SW	din. C	est. C ₀		
mm pol	mm										kN		FAG	kg
50	50	90	20	30,2	43,7	69,9	18,3	11	M10x1,25	5	36,5	24	16210	0,77
	50	90	24	49,2	62,7	69,9	18,3	24,6	M10x1,25	5	36,5	24	36210	1,01
	50	90	24	51,6				19	M10x1,25	5	36,5	24	56210	0,77
	50	90	20	20							36,5	24	76210.2RSR	0,463
	50	90	20	20							36,5	24	76210.2RSR	0,463
2	50,8	100	21	32,5	48,4	76,2	20,7	12	M10x1,25	5	43	29	16211.200	0,96
	50,8	100	25	55,5	71,4	76,2	20,7	27,8	M10x1,25	5	43	29	36211.200	1,5
	50,8	100	25	55,6				22,2	M10x1,25	5	43	29	56211.200	1,26
2 1/8	53,975	100	21	32,5	48,4	76,2	20,7	12	M10x1,25	5	43	29	16211.202	0,87
	53,975	100	25	55,5	71,4	76,2	20,7	27,8	M10x1,25	5	43	29	36211.202	1,45
	53,975	100	25	55,6				22,2	M10x1,25	5	43	29	56211.202	1,21
55	55	100	21	32,5	48,4	76,2	20,7	12	M10x1,25	5	43	29	16211	0,83
	55	100	25	55,5	71,4	76,2	20,7	27,8	M10x1,25	5	43	29	36211	1,43
	55	100	25	55,6				22,2	M10x1,25	5	43	29	56211	1,19
	55	100	21	21							43	29	76211.2RSR	0,667
2 3/16	55,563	100	21	32,5	48,4	76,2	20,7	12	M10x1,25	5	43	29	16211.203	0,81
	55,563	100	25	55,5	71,4	76,2	20,7	27,8	M10x1,25	5	43	29	36211.203	0,951
	55,563	100	25	55,6				22,2	M10x1,25	5	43	29	56211.203	1,16
2 1/4	57,15	110	22	37,1	53,1	84,2	22,3	13,5	M10x1,25	5	52	36	16212.204	1,3
	57,15	110	27	61,9	77,8	84,2	22,3	31	M10x1,25	5	52	36	36212.204	2
	57,15	110	27	65,1				25,4	M10x1,25	5	52	36	56212.204	1,59
60	60	110	22	37,1	53,1	84,2	22,3	13,5	M10x1,25	5	52	36	16212	1,17
	60	110	27	61,9	77,8	84,2	22,3	31	M10x1,25	5	52	36	36212	1,9
	60	110	27	65,1				25,4	M10x1,25	5	52	36	56212	1,52
	60	110	22	22							52	36	76212.2RSR	0,6
2 3/8	60,325	110	22	37,1	53,1	84,2	22,3	13,5	M10x1,25	5	52	36	16212.206	1,16
	60,325	110	27	61,9	77,8	84,2	22,3	31	M10x1,25	5	52	36	36212.206	1,8
	60,325	110	27	65,1				25,4	M10x1,25	5	52	36	56212.206	1,39
2 7/16	61,913	110	22	37,1	53,1	84,2	22,3	13,5	M10x1,25	5	52	36	16212.207	1,08
	61,913	110	27	61,9	77,8	84,2	22,3	31	M10x1,25	5	52	36	36212.207	1,78
	61,913	110	27	65,1				25,4	M10x1,25	5	52	36	56212.207	1,31

Unidades FAG de fixação rápida (tipo S)

Séries P162, P362, P562, P762...2RSR

Caixa de ferro fundido cinzento

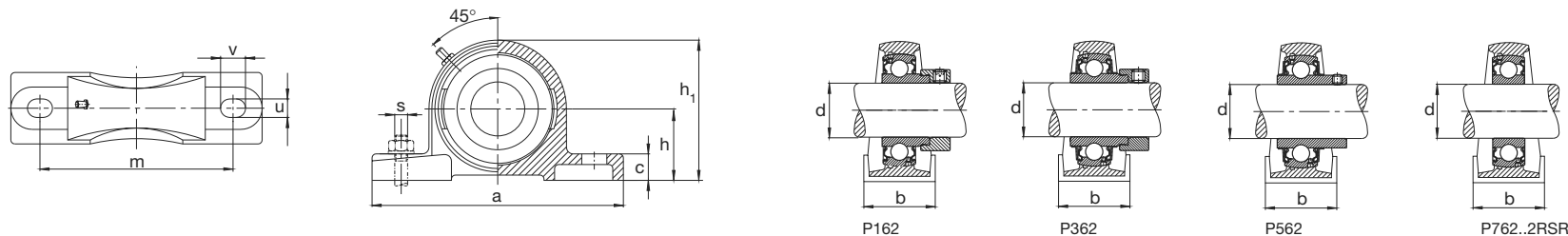

Eixo	Dimensão										Parafuso de fixação		Designação			Peso ≈ Unidade S kg
	d	a	b	c	h	h ₁	m	u	v	s	Unidade S	Rolamento S com trava	Caixa			
mm	pol	mm								mm	pol	FAG	FAG	FAG		
12		12	125	32	13	30,2	57	96	11,5	16	M10	3/8	P16203/12	16203/12	P203	0,58
	1/2	12,7	125	32	13	30,2	57	96	11,5	16	M10	3/8	P16203.008	16203.008	P203	0,578
	9/16	14,288	125	32	13	30,2	57	96	11,5	16	M10	3/8	P16203.009	16203.009	P203	0,573
15		15	125	32	13	30,2	57	96	11,5	16	M10	3/8	P16203/15	16203/15	P203	0,57
	5/8	15,875	125	32	13	30,2	57	96	11,5	16	M10	3/8	P16203.010	16203.010	P203	0,567
17		17	125	32	13	30,2	57	96	11,5	16	M10	3/8	P16203	16203	P203	0,55
		17	125	32	13	30,2	57	96	11,5	16	M10	3/8	P76203.2RSR	76203.2RSR	P203	0,514
	1 1/16	17,463	125	32	13	30,2	57	96	11,5	16	M10	3/8	P16203.011	16203.011	P203	0,541
3/4		19,05	127	38	14	33,3	65	95	11,5	16	M10	3/8	P16204.012	16204.012	P204	0,704
		19,05	127	38	14	33,3	65	95	11,5	16	M10	3/8	P36204.012	36204.012	P204	0,758
		19,05	127	38	14	33,3	65	95	11,5	16	M10	3/8	P56204.012	56204.012	P204	0,712
20		20	127	38	14	33,3	65	95	11,5	16	M10	3/8	P16204	16204	P204	0,7
		20	127	38	14	33,3	65	95	11,5	16	M10	3/8	P36204	36204	P204	0,75
		20	127	38	14	33,3	65	95	11,5	16	M10	3/8	P56204	56204	P204	0,69
		20	127	38	14	33,3	65	95	11,5	16	M10	3/8	P76204.2RSR	76204.2RSR	P204	0,656
13/16		20,638	140	38	15	36,5	71	105	11,5	16	M10	3/8	P16205.013	16205.013	P205	0,946
		20,638	140	38	15	36,5	71	105	11,5	16	M10	3/8	P36205.013	36205.013	P205	1,13
		20,638	140	38	15	36,5	71	105	11,5	16	M10	3/8	P56205.013	56205.013	P205	0,938
7/8		22,225	140	38	15	36,5	71	105	11,5	16	M10	3/8	P16205.014	16205.014	P205	0,937
		22,225	140	38	15	36,5	71	105	11,5	16	M10	3/8	P36205.014	36205.014	P205	0,998
		22,225	140	38	15	36,5	71	105	11,5	16	M10	3/8	P56205.014	56205.014	P205	0,923
15/16		23,813	140	38	15	36,5	71	105	11,5	16	M10	3/8	P16205.015	16205.015	P205	0,928
		23,813	140	38	15	36,5	71	105	11,5	16	M10	3/8	P36205.015	36205.015	P205	0,982
		23,813	140	38	15	36,5	71	105	11,5	16	M10	3/8	P56205.015	56205.015	P205	0,908
25		25	140	38	15	36,5	71	105	11,5	16	M10	3/8	P16205	16205	P205	0,92
		25	140	38	15	36,5	71	105	11,5	16	M10	3/8	P36205	36205	P205	0,97
		25	140	38	15	36,5	71	105	11,5	16	M10	3/8	P56205	56205	P205	0,89
		25	140	38	15	36,5	71	105	11,5	16	M10	3/8	P76205.2RSR	76205.2RSR	P205	0,828

Unidades FAG de fixação rápida (tipo S)

Séries P162, P362, P562, P762...2RSR

Caixa de ferro fundido cinzento

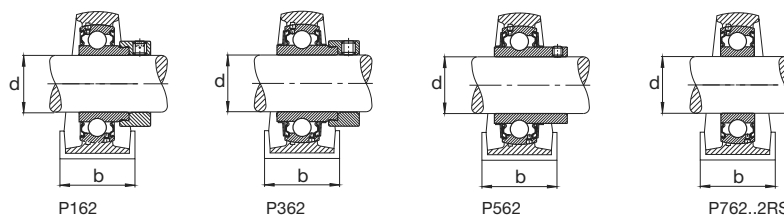
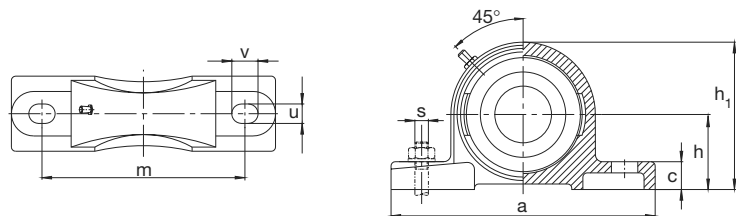

Eixo	Dimensão										Parafuso de fixação		Designação			Peso ≈ Unidade S kg
	d	a	b	c	h	h ₁	m	u	v	s	Unidade S	Rolamento S com trava	Caixa			
mm	pol	mm								mm	pol	FAG	FAG	FAG		
1		25,4	140	38	15	36,5	71	105	11,5	16	M10	3/8	P16205.100	16205.100	P205	0,917
		25,4	140	38	15	36,5	71	105	11,5	16	M10	3/8	P36205.100	36205.100	P205	0,965
		25,4	140	38	15	36,5	71	105	11,5	16	M10	3/8	P56205.100	56205.100	P205	0,888
1 1/16		26,988	165	48	17	42,9	83	121	14	19	M12	1/2	P16206.101	16206.101	P206	1,33
		26,988	165	48	17	42,9	83	121	14	19	M12	1/2	P36206.101	36206.101	P206	1,46
		26,988	165	48	17	42,9	83	121	14	19	M12	1/2	P56206.101	56206.101	P206	1,35
1 1/8		28,575	165	48	17	42,9	83	121	14	19	M12	1/2	P16206.102	16206.102	P206	1,31
		28,575	165	48	17	42,9	83	121	14	19	M12	1/2	P36206.102	36206.102	P206	1,44
		28,575	165	48	17	42,9	83	121	14	19	M12	1/2	P56206.102	56206.102	P206	1,33
30		30	165	48	17	42,9	83	121	14	19	M12	1/2	P16206	16206	P206	1,3
		30	165	48	17	42,9	83	121	14	19	M12	1/2	P36206	36206	P206	1,42
		30	165	48	17	42,9	83	121	14	19	M12	1/2	P56206	56206	P206	1,31
		30	165	48	17	42,9	83	121	14	19	M12	1/2	P76206.2RSR	76206.2RSR	P206	1,19
1 3/16		30,163	165	48	17	42,9	83	121	14	19	M12	1/2	P16206.103	16206.103	P206	1,3
		30,163	165	48	17	42,9	83	121	14	19	M12	1/2	P36206.103	36206.103	P206	1,42
		30,163	165	48	17	42,9	83	121	14	19	M12	1/2	P56206.103	56206.103	P206	1,31
1 1/4		31,75	165	48	17	42,9	83	121	14	19	M12	1/2	P16206.104	16206.104	P206	1,28
		31,75	165	48	17	42,9	83	121	14	19	M12	1/2	P36206.104	36206.104	P206	1,4
		31,75	165	48	17	42,9	83	121	14	19	M12	1/2	P56206.104	56206.104	P206	1,28
		31,75	167	48	18	47,6	93	126	14	19	M12	1/2	P16207.104	16207.104	P207	1,78
		31,75	167	48	18	47,6	93	126	14	19	M12	1/2	P36207.104	36207.104	P207	1,94
		31,75	167	48	18	47,6	93	126	14	19	M12	1/2	P56207.104	56207.104	P207	1,79
1 5/16		33,338	167	48	18	47,6	93	126	14	19	M12	1/2	P16207.105	16207.105	P207	1,77
		33,338	167	48	18	47,6	93	126	14	19	M12	1/2	P36207.105	36207.105	P207	1,92
		33,338	167	48	18	47,6	93	126	14	19	M12	1/2	P56207.105	56207.105	P207	1,76
1 3/8		34,925	167	48	18	47,6	93	126	14	19	M12	1/2	P16207.106	16207.106	P207	1,75
		34,925	167	48	18	47,6	93	126	14	19	M12	1/2	P36207.106	36207.106	P207	1,89
		34,925	167	48	18	47,6	93	126	14	19	M12	1/2	P56207.106	56207.106	P207	1,73
35		35	167	48	18	47,6	93	126	14	19	M12	1/2	P16207	16207	P207	1,75
		35	167	48	18	47,6	93	126	14	19	M12	1/2	P36207	36207	P207	1,89
		35	167	48	18	47,6	93	126	14	19	M12	1/2	P56207	56207	P207	1,72
		35	167	48	18	47,6	93	126	14	19	M12	1/2	P76207.2RSR	76207.2RSR	P207	1,54
1 7/16		36,513	167	48	18	47,6	93	126	14	19	M12	1/2	P16207.107	16207.107	P207	1,73
		36,513	167	48	18	47,6	93	126	14	19	M12	1/2	P36207.107	36207.107	P207	1,87
		36,513	167	48	18	47,6	93	126	14	19	M12	1/2	P56207.107	56207.107	P207	1,7

Unidades FAG de fixação rápida (tipo S)

Séries P162, P362, P562, P762...2RSR

Caixa de ferro fundido cinzento

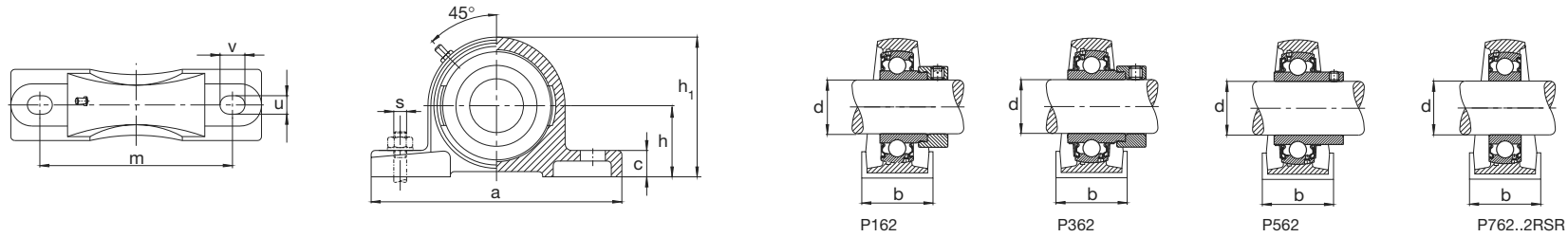

Eixo	Dimensão											Parafuso de fixação		Designação			Peso ≈ Unidade S kg
	d	a	b	c	h	h ₁	m	u	v	s		Unidade S	Rolamento S com trava	Caixa			
mm	pol	mm								mm	pol	FAG	FAG	FAG			
1 1/2	38,1	184	54	18	49,2	98	136	14	19	M12	1/2	P16208.108	16208.108	P208	2,26		
	38,1	184	54	18	49,2	98	136	14	19	M12	1/2	P36208.108	36208.108	P208	2,48		
	38,1	184	54	18	49,2	98	136	14	19	M12	1/2	P56208.108	56208.108	P208	2,24		
1 9/16	39,688	184	54	18	49,2	98	136	14	19	M12	1/2	P16208.109	16208.109	P208	2,23		
	39,688	184	54	18	49,2	98	136	14	19	M12	1/2	P36208.109	36208.109	P208	2,45		
	39,688	184	54	18	49,2	98	136	14	19	M12	1/2	P56208.109	56208.109	P208	2,21		
40	40	184	54	18	49,2	98	136	14	19	M12	1/2	P16208	16208	P208	2,23		
	40	184	54	18	49,2	98	136	14	19	M12	1/2	P36208	36208	P208	2,44		
	40	184	54	18	49,2	98	136	14	19	M12	1/2	P56208	56208	P208	2,21		
	40	184	54	18	49,2	98	136	14	19	M12	1/2	P76208.2RSR	76208.2RSR	P208	1,97		
1 5/8	41,275	190	54	20	54	106	146	14	19	M12	1/2	P16209.110	16209.110	P209	2,59		
	41,275	190	54	20	54	106	146	14	19	M12	1/2	P36209.110	36209.110	P209	2,82		
	41,275	190	54	20	54	106	146	14	19	M12	1/2	P56209.110	56209.110	P209	2,69		
1 11/16	42,863	190	54	20	54	106	146	14	19	M12	1/2	P16209.111	16209.111	P209	2,57		
	42,863	190	54	20	54	106	146	14	19	M12	1/2	P36209.111	36209.111	P209	2,78		
	42,863	190	54	20	54	106	146	14	19	M12	1/2	P56209.111	56209.111	P209	2,65		
1 3/4	44,45	190	54	20	54	106	146	14	19	M12	1/2	P16209.112	16209.112	P209	2,54		
	44,45	190	54	20	54	106	146	14	19	M12	1/2	P36209.112	36209.112	P209	2,74		
	44,45	190	54	20	54	106	146	14	19	M12	1/2	P56209.112	56209.112	P209	2,62		
45	45	190	54	20	54	106	146	14	19	M12	1/2	P16209	16209	P209	2,53		
	45	190	54	20	54	106	146	14	19	M12	1/2	P36209	36209	P209	2,73		
	45	190	54	20	54	106	146	14	19	M12	1/2	P56209	56209	P209	2,61		
	45	190	54	20	54	106	146	14	19	M12	1/2	P76209.2RSR	76209.2RSR	P209	2,26		
1 13/16	46,038	206	60	21	57,2	114	159	18	20,5	M16	5/8	P16210.113	16210.113	P210	3,24		
	46,038	206	60	21	57,2	114	159	18	20,5	M16	5/8	P36210.113	36210.113	P210	3,53		
	46,038	206	60	21	57,2	114	159	18	20,5	M16	5/8	P56210.113	56210.113	P210	3,31		
1 7/8	47,625	206	60	21	57,2	114	159	18	20,5	M16	5/8	P16210.114	16210.114	P210	3,21		
	47,625	206	60	21	57,2	114	159	18	20,5	M16	5/8	P36210.114	36210.114	P210	3,41		
	47,625	206	60	21	57,2	114	159	18	20,5	M16	5/8	P56210.114	56210.114	P210	3,26		
1 15/16	49,213	206	60	21	57,2	114	159	18	20,5	M16	5/8	P16210.115	16210.115	P210	3,19		
	49,213	206	60	21	57,2	114	159	18	20,5	M16	5/8	P36210.115	36210.115	P210	3,43		
	49,213	206	60	21	57,2	114	159	18	20,5	M16	5/8	P56210.115	56210.115	P210	3,21		

Unidades FAG de fixação rápida (tipo S)

Séries P162, P362, P562, P762...2RSR

Caixa de ferro fundido cinzento

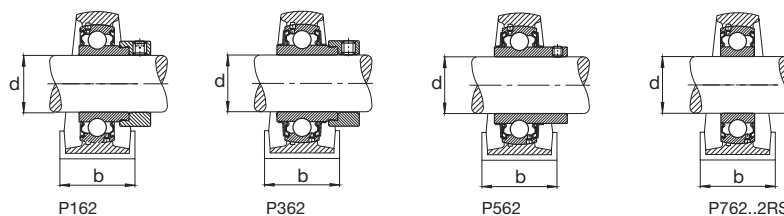
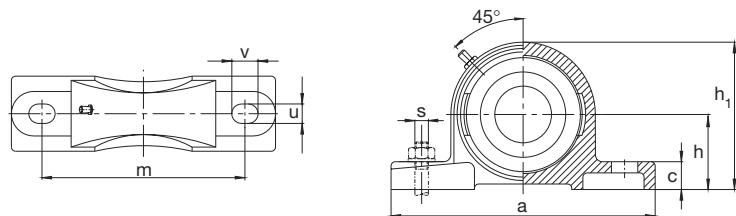

Eixo	Dimensão											Parafuso de fixação		Designação			Peso ≈ Unidade S kg
	d	a	b	c	h	h ₁	m	u	v	s	Unidade S	Rolamento S com trava	Caixa				
mm	pol	mm								mm	pol	FAG	FAG	FAG			
50	50	206	60	21	57,2	114	159	18	20,5	M16	5/8	P16210	16210	P210	3,17		
	50	206	60	21	57,2	114	159	18	20,5	M16	5/8	P36210	36210	P210	3,41		
	50	206	60	21	57,2	114	159	18	20,5	M16	5/8	P56210	56210	P210	3,17		
	50	206	60	21	57,2	114	159	18	20,5	M16	5/8	P76210.2RSR	76210.2RSR	P210	2,86		
2	50,8	219	60	23	63,5	126	171	18	20,5	M16	5/8	P16211.200	16211.200	P211	4,01		
	50,8	219	60	23	63,5	126	171	18	20,5	M16	5/8	P36211.200	36211.200	P211	4,61		
	50,8	219	60	23	63,5	126	171	18	20,5	M16	5/8	P56211.200	56211.200	P211	4,31		
2 1/8	53,975	219	60	23	63,5	126	171	18	20,5	M16	5/8	P16211.202	16211.202	P211	3,92		
	53,975	219	60	23	63,5	126	171	18	20,5	M16	5/8	P36211.202	36211.202	P211	4,5		
	53,975	219	60	23	63,5	126	171	18	20,5	M16	5/8	P56211.202	56211.202	P211	4,26		
55	55	219	60	23	63,5	126	171	18	20,5	M16	5/8	P16211	16211	P211	3,88		
	55	219	60	23	63,5	126	171	18	20,5	M16	5/8	P36211	36211	P211	4,48		
	55	219	60	23	63,5	126	171	18	20,5	M16	5/8	P56211	56211	P211	4,24		
	55	219	60	23	63,5	126	171	18	20,5	M16	5/8	P76211.2RSR	76211.2RSR	P211	3,72		
2 3/16	55,563	219	60	23	63,5	126	171	18	20,5	M16	5/8	P16211.203	16211.203	P211	3,86		
	55,563	219	60	23	63,5	126	171	18	20,5	M16	5/8	P36211.203	36211.203	P211	4		
	55,563	219	60	23	63,5	126	171	18	20,5	M16	5/8	P56211.203	56211.203	P211	4,19		
2 1/4	57,15	241	70	25	69,9	138	184	18	22	M16	5/8	P16212.204	16212.204	P212	4,9		
	57,15	241	70	25	69,9	138	184	18	22	M16	5/8	P36212.204	36212.204	P212	5,6		
	57,15	241	70	25	69,9	138	184	18	22	M16	5/8	P56212.204	56212.204	P212	5,19		
60	60	241	70	25	69,9	138	184	18	22	M16	5/8	P16212	16212	P212	4,77		
	60	241	70	25	69,9	138	184	18	22	M16	5/8	P36212	36212	P212	5,5		
	60	241	70	25	69,9	138	184	18	22	M16	5/8	P56212	56212	P212	5,12		
	60	241	70	25	69,9	138	184	18	22	M16	5/8	P76212.2RSR	76212.2RSR	P212	4,2		
2 3/8	60,325	241	70	25	69,9	138	184	18	22	M16	5/8	P16212.206	16212.206	P212	4,76		
	60,325	241	70	25	69,9	138	184	18	22	M16	5/8	P36212.206	36212.206	P212	5,4		
	60,325	241	70	25	69,9	138	184	18	22	M16	5/8	P56212.206	56212.206	P212	4,99		
2 7/16	61,913	241	70	25	69,9	138	184	18	22	M16	5/8	P16212.207	16212.207	P212	4,68		
	61,913	241	70	25	69,9	138	184	18	22	M16	5/8	P36212.207	36212.207	P212	5,35		
	61,913	241	70	25	69,9	138	184	18	22	M16	5/8	P56212.207	56212.207	P212	4,91		

Unidades FAG de fixação rápida (tipo S)

Séries F162, F362, F562, F762..2RSR

Caixa com flange de ferro fundido cinzento

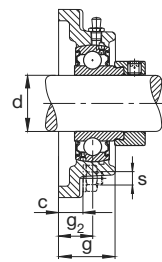
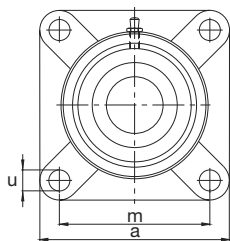

F162

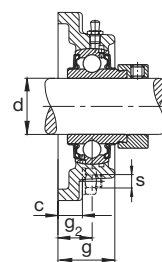

F362

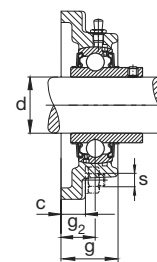

F562

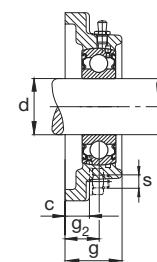

F762..2RSR

Eixo	Dimensão								Parafuso de fixação		Designação			Peso ≈ Unidade S kg	
	d	a	c	g	g ₂	m	u min	máx	s	pol	Unidade S FAG	Rolamento S com trava FAG	Caixa FAG		
mm	pol	mm							mm	pol					
12		12	76	12	27	17	54	11	12,5	M10	3/8	F16203/12	16203/12	F203	0,73
	1/2	12,7	76	12	27	17	54	11	12,5	M10	3/8	F16203.008	16203.008	F203	0,728
	9/16	14,288	76	12	27	17	54	11	12,5	M10	3/8	F16203.009	16203.009	F203	0,723
15		15	76	12	27	17	54	11	12,5	M10	3/8	F16203/15	16203/15	F203	0,72
	5/8	15,875	76	12	27	17	54	11	12,5	M10	3/8	F16203.010	16203.010	F203	0,717
17		17	76	12	27	17	54	11	12,5	M10	3/8	F16203	16203	F203	0,7
		17	76	12	27	17	54	11	12,5	M10	3/8	F76203.2RSR	76203.2RSR	F203	0,664
	11/16	17,463	76	12	27	17	54	11	12,5	M10	3/8	F16203.011	16203.011	F203	0,691
3/4		19,05	86	13	29,5	19	63,5	11	12,5	M10	3/8	F16204.012	16204.012	F204	0,754
		19,05	86	13	29,5	19	63,5	11	12,5	M10	3/8	F36204.012	36204.012	F204	0,808
		19,05	86	13	29,5	19	63,5	11	12,5	M10	3/8	F56204.012	56204.012	F204	0,762
20		20	86	13	29,5	19	63,5	11	12,5	M10	3/8	F16204	16204	F204	0,75
		20	86	13	29,5	19	63,5	11	12,5	M10	3/8	F36204	36204	F204	0,8
		20	86	13	29,5	19	63,5	11	12,5	M10	3/8	F56204	56204	F204	0,74
		20	86	13	29,5	19	63,5	11	12,5	M10	3/8	F76204.2RSR	76204.2RSR	F204	0,706
13/16		20,638	93	13	30	19	70	11,5	12,5	M10	7/16	F16205.013	16205.013	F205	1,05
		20,638	93	13	30	19	70	11,5	12,5	M10	7/16	F36205.013	36205.013	F205	1,11
		20,638	93	13	30	19	70	11,5	12,5	M10	7/16	F56205.013	56205.013	F205	1,04
7/8		22,225	93	13	30	19	70	11,5	12,5	M10	7/16	F16205.014	16205.014	F205	1,04
		22,225	93	13	30	19	70	11,5	12,5	M10	7/16	F36205.014	36205.014	F205	1,1
		22,225	93	13	30	19	70	11,5	12,5	M10	7/16	F56205.014	56205.014	F205	1,02
15/16		23,813	93	13	30	19	70	11,5	12,5	M10	7/16	F16205.015	16205.015	F205	1,03
		23,813	93	13	30	19	70	11,5	12,5	M10	7/16	F36205.015	36205.015	F205	1,08
		23,813	93	13	30	19	70	11,5	12,5	M10	7/16	F56205.015	56205.015	F205	1,01
25		25	93	13	30	19	70	11,5	12,5	M10	7/16	F16205	16205	F205	1,02
		25	93	13	30	19	70	11,5	12,5	M10	7/16	F36205	36205	F205	1,07
		25	93	13	30	19	70	11,5	12,5	M10	7/16	F56205	56205	F205	0,99
		25	93	13	30	19	70	11,5	12,5	M10	7/16	F76205.2RSR	76205.2RSR	F205	0,928

Unidades FAG de fixação rápida (tipo S)

Séries F162, F362, F562, F762..2RSR

Caixa com flange de ferro fundido cinzento

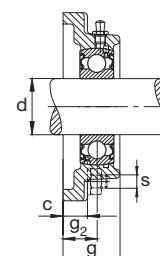
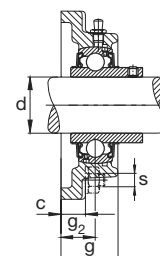
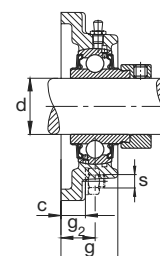
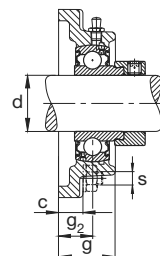
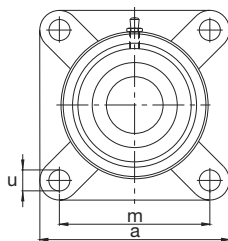

F162

F362

F562

F762..2RSR

Eixo	Dimensão								Parafuso de fixação		Designação			Peso ≈ Unidade S kg
	d	a	c	g	g ₂	m	u min	máx	s	pol	Unidade S	Rolamento S com trava	Caixa	
mm	pol	mm							mm	pol	FAG	FAG	FAG	
1	25,4	93	13	30	19	70	11,5	12,5	M10	7/16	F16205.100	16205.100	F205	1,02
	25,4	93	13	30	19	70	11,5	12,5	M10	7/16	F36205.100	36205.100	F205	1,07
	25,4	93	13	30	19	70	11,5	12,5	M10	7/16	F56205.100	56205.100	F205	0,988
1 1/16	26,988	106	14	32,5	20	82,5	11,5	12,5	M10	7/16	F16206.101	16206.101	F206	1,33
	26,988	106	14	32,5	20	82,5	11,5	12,5	M10	7/16	F36206.101	36206.101	F206	1,46
	26,988	106	14	32,5	20	82,5	11,5	12,5	M10	7/16	F56206.101	56206.101	F206	1,35
1 1/8	28,575	106	14	32,5	20	82,5	11,5	12,5	M10	7/16	F16206.102	16206.102	F206	1,31
	28,575	106	14	32,5	20	82,5	11,5	12,5	M10	7/16	F36206.102	36206.102	F206	1,44
	28,575	106	14	32,5	20	82,5	11,5	12,5	M10	7/16	F56206.102	56206.102	F206	1,33
30	30	106	14	32,5	20	82,5	11,5	12,5	M10	7/16	F16206	16206	F206	1,3
	30	106	14	32,5	20	82,5	11,5	12,5	M10	7/16	F36206	36206	F206	1,42
	30	106	14	32,5	20	82,5	11,5	12,5	M10	7/16	F56206	56206	F206	1,31
	30	106	14	32,5	20	82,5	11,5	12,5	M10	7/16	F76206.2RSR	76206.2RSR	F206	1,19
1 3/16	30,163	106	14	32,5	20	82,5	11,5	12,5	M10	7/16	F16206.103	16206.103	F206	1,3
	30,163	106	14	32,5	20	82,5	11,5	12,5	M10	7/16	F36206.103	36206.103	F206	1,42
	30,163	106	14	32,5	20	82,5	11,5	12,5	M10	7/16	F56206.103	56206.103	F206	1,31
1 1/4	31,75	106	14	32,5	20	82,5	11,5	12,5	M10	7/16	F16206.104	16206.104	F206	1,28
	31,75	106	14	32,5	20	82,5	11,5	12,5	M10	7/16	F36206.104	36206.104	F206	1,4
	31,75	106	14	32,5	20	82,5	11,5	12,5	M10	7/16	F56206.104	56206.104	F206	1,28
	31,75	116	15	35	21	92	13	15	M12	1/2	F16207.104	16207.104	F207	1,83
	31,75	116	15	35	21	92	13	15	M12	1/2	F36207.104	36207.104	F207	1,99
	31,75	116	15	35	21	92	13	15	M12	1/2	F56207.104	56207.104	F207	1,84
1 5/16	33,338	116	15	35	21	92	13	15	M12	1/2	F16207.105	16207.105	F207	1,82
	33,338	116	15	35	21	92	13	15	M12	1/2	F36207.105	36207.105	F207	1,97
	33,338	116	15	35	21	92	13	15	M12	1/2	F56207.105	56207.105	F207	1,81
1 3/8	34,925	116	15	35	21	92	13	15	M12	1/2	F16207.106	16207.106	F207	1,8
	34,925	116	15	35	21	92	13	15	M12	1/2	F36207.106	36207.106	F207	1,94
	34,925	116	15	35	21	92	13	15	M12	1/2	F56207.106	56207.106	F207	1,78
35	35	116	15	35	21	92	13	15	M12	1/2	F16207	16207	F207	1,8
	35	116	15	35	21	92	13	15	M12	1/2	F36207	36207	F207	1,94
	35	116	15	35	21	92	13	15	M12	1/2	F56207	56207	F207	1,77
	35	116	15	35	21	92	13	15	M12	1/2	F76207.2RSR	76207.2RSR	F207	1,59
1 7/16	36,513	116	15	35	21	92	13	15	M12	1/2	F16207.107	16207.107	F207	1,78
	36,513	116	15	35	21	92	13	15	M12	1/2	F36207.107	36207.107	F207	1,92
	36,513	116	15	35	21	92	13	15	M12	1/2	F56207.107	56207.107	F207	1,75

Unidades FAG de fixação rápida (tipo S)

Séries F162, F362, F562, F762..2RSR

Caixa com flange de ferro fundido cinzento

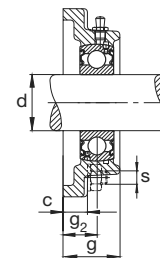
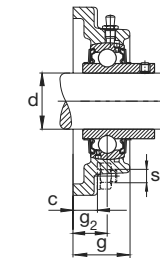
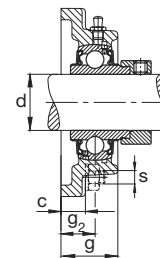
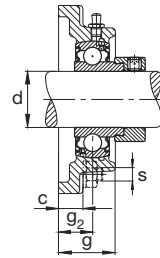
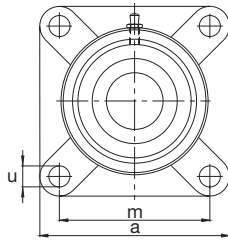

F162

F362

F562

F762..2RSR

Eixo	Dimensão								Parafuso de fixação		Designação			Peso ≈ Unidade S kg
	d	a	c	g	g ₂	m	u min	máx	s	pol	Unidade S	Rolamento S com trava	Caixa	
mm	pol	mm							mm	pol	FAG	FAG	FAG	
1 1/2	38,1	129	15	39	24	101,5	13	15	M12	1/2	F16208.108	16208.108	F208	2,31
	38,1	129	15	39	24	101,5	13	15	M12	1/2	F36208.108	36208.108	F208	2,53
	38,1	129	15	39	24	101,5	13	15	M12	1/2	F56208.108	56208.108	F208	2,29
1 9/16	39,688	129	15	39	24	101,5	13	15	M12	1/2	F16208.109	16208.109	F208	2,28
	39,688	129	15	39	24	101,5	13	15	M12	1/2	F36208.109	36208.109	F208	2,5
	39,688	129	15	39	24	101,5	13	15	M12	1/2	F56208.109	56208.109	F208	2,26
40	40	129	15	39	24	101,5	13	15	M12	1/2	F16208	16208	F208	2,28
	40	129	15	39	24	101,5	13	15	M12	1/2	F36208	36208	F208	2,49
	40	129	15	39	24	101,5	13	15	M12	1/2	F56208	56208	F208	2,26
	40	129	15	39	24	101,5	13	15	M12	1/2	F76208.2RSR	76208.2RSR	F208	2,02
1 5/8	41,275	135	16	40	24	105	15	17	M14	9/16	F16209.110	16209.110	F209	2,74
	41,275	135	16	40	24	105	15	17	M14	9/16	F36209.110	36209.110	F209	2,97
	41,275	135	16	40	24	105	15	17	M14	9/16	F56209.110	56209.110	F209	2,84
1 11/16	42,863	135	16	40	24	105	15	17	M14	9/16	F16209.111	16209.111	F209	2,72
	42,863	135	16	40	24	105	15	17	M14	9/16	F36209.111	36209.111	F209	2,93
	42,863	135	16	40	24	105	15	17	M14	9/16	F56209.111	56209.111	F209	2,8
1 3/4	44,45	135	16	40	24	105	15	17	M14	9/16	F16209.112	16209.112	F209	2,69
	44,45	135	16	40	24	105	15	17	M14	9/16	F36209.112	36209.112	F209	2,89
	44,45	135	16	40	24	105	15	17	M14	9/16	F56209.112	56209.112	F209	2,77
45	45	135	16	40	24	105	15	17	M14	9/16	F16209	16209	F209	2,68
	45	135	16	40	24	105	15	17	M14	9/16	F36209	36209	F209	2,88
	45	135	16	40	24	105	15	17	M14	9/16	F56209	56209	F209	2,76
	45	135	16	40	24	105	15	17	M14	9/16	F76209.2RSR	76209.2RSR	F209	2,41
1 13/16	46,038	143	17	45	28	111	17	19	M16	5/8	F16210.113	16210.113	F210	3,04
	46,038	143	17	45	28	111	17	19	M16	5/8	F36210.113	36210.113	F210	3,33
	46,038	143	17	45	28	111	17	19	M16	5/8	F56210.113	56210.113	F210	3,11
1 7/8	47,625	143	17	45	28	111	17	19	M16	5/8	F16210.114	16210.114	F210	3,01
	47,625	143	17	45	28	111	17	19	M16	5/8	F36210.114	36210.114	F210	3,28
	47,625	143	17	45	28	111	17	19	M16	5/8	F56210.114	56210.114	F210	3,06
1 15/16	49,213	143	17	45	28	111	17	19	M16	5/8	F16210.115	16210.115	F210	2,99
	49,213	143	17	45	28	111	17	19	M16	5/8	F36210.115	36210.115	F210	3,23
	49,213	143	17	45	28	111	17	19	M16	5/8	F56210.115	56210.115	F210	3,01

Unidades FAG de fixação rápida (tipo S)

Séries F162, F362, F562, F762..2RSR

Caixa com flange de ferro fundido cinzento

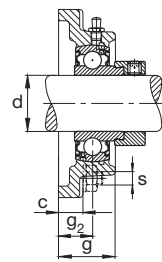
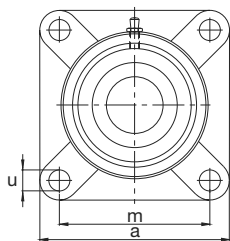

F162

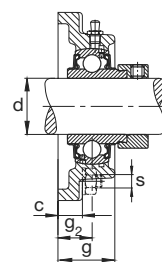

F362

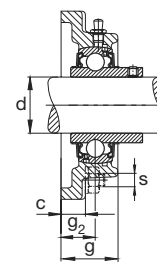

F562

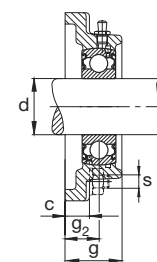

F762..2RSR

Eixo	Dimensão								Parafuso de fixação		Designação			Peso ≈ Unidade S kg
	d	a	c	g	g ₂	m	u min	máx	s	pol	Unidade S	Rolamento S com trava	Caixa	
mm	pol	mm							mm	pol	FAG	FAG	FAG	
50	50	143	17	45	28	111	17	19	M16	5/8	F16210	16210	F210	2,97
	50	143	17	45	28	111	17	19	M16	5/8	F36210	36210	F210	3,21
	50	143	17	45	28	111	17	19	M16	5/8	F56210	56210	F210	2,97
	50	143	17	45	28	111	17	19	M16	5/8	F76210.2RSR	76210.2RSR	F210	2,66
2	50,8	162	18	49	31	130	17	19	M16	5/8	F16211.200	16211.200	F211	3,91
	50,8	162	18	49	31	130	17	19	M16	5/8	F36211.200	36211.200	F211	4,45
	50,8	162	18	49	31	130	17	19	M16	5/8	F56211.200	56211.200	F211	4,21
2 1/8	53,975	162	18	49	31	130	17	19	M16	5/8	F16211.202	16211.202	F211	3,82
	53,975	162	18	49	31	130	17	19	M16	5/8	F36211.202	36211.202	F211	4,4
	53,975	162	18	49	31	130	17	19	M16	5/8	F56211.202	56211.202	F211	4,16
55	55	162	18	49	31	130	17	19	M16	5/8	F16211	16211	F211	3,78
	55	162	18	49	31	130	17	19	M16	5/8	F36211	36211	F211	4,38
	55	162	18	49	31	130	17	19	M16	5/8	F56211	56211	F211	4,14
	55	162	18	49	31	130	17	19	M16	5/8	F76211.2RSR	76211.2RSR	F211	3,62
2 3/16	55,563	162	18	49	31	130	17	19	M16	5/8	F16211.203	16211.203	F211	3,76
	55,563	162	18	49	31	130	17	19	M16	5/8	F36211.203	36211.203	F211	3,9
	55,563	162	18	49	31	130	17	19	M16	5/8	F56211.203	56211.203	F211	4,09
2 1/4	57,15	175	18	53,5	34	143	17	19	M16	5/8	F16212.204	16212.204	F212	4,55
	57,15	175	18	53,5	34	143	17	19	M16	5/8	F36212.204	36212.204	F212	5,25
	57,15	175	18	53,5	34	143	17	19	M16	5/8	F56212.204	56212.204	F212	4,84
60	60	175	18	53,5	34	143	17	19	M16	5/8	F16212	16212	F212	4,42
	60	175	18	53,5	34	143	17	19	M16	5/8	F36212	36212	F212	5,15
	60	175	18	53,5	34	143	17	19	M16	5/8	F56212	56212	F212	4,77
	60	175	18	53,5	34	143	17	19	M16	5/8	F76212.2RSR	76212.2RSR	F212	3,85
2 3/8	60,325	175	18	53,5	34	143	17	19	M16	5/8	F16212.206	16212.206	F212	4,41
	60,325	175	18	53,5	34	143	17	19	M16	5/8	F36212.206	36212.206	F212	5,05
	60,325	175	18	53,5	34	143	17	19	M16	5/8	F56212.206	56212.206	F212	4,64
2 7/16	61,913	175	18	53,5	34	143	17	19	M16	5/8	F16212.207	16212.207	F212	4,33
	61,913	175	18	53,5	34	143	17	19	M16	5/8	F36212.207	36212.207	F212	5,03
	61,913	175	18	53,5	34	143	17	19	M16	5/8	F56212.207	56212.207	F212	4,56

Unidades FAG de fixação rápida (tipo S)

Séries FL162, FL362, FL562, FL762..2RSR

Caixa com flange de ferro fundido cinzento

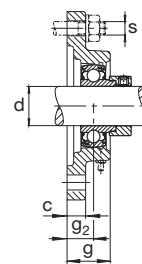
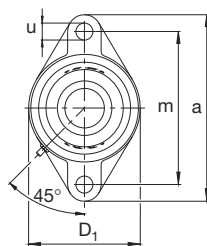

FL162

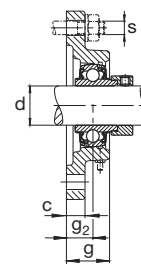

FL362

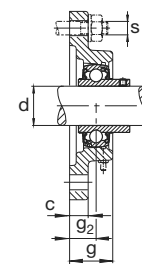

FL562

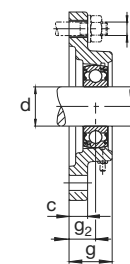

FL762..2RSR

Eixo	Dimensão										Parafuso de fixação		Designação			Peso ≈ Unidade S
	d	a	c	D ₁	g	g ₂	m	u	min	máx	s		Unidade S	Rolamento S com trava	Caixa	
mm	pol	mm									mm	pol	FAG	FAG	FAG	kg
12		12	98	12	60	27	17	76,5	11	12,5	M10	3/8	FL16203/12	16203/12	FL203	0,48
	1/2	12,7	98	12	60	27	17	76,5	11	12,5	M10	3/8	FL16203.008	16203.008	FL203	0,478
	9/16	14,288	98	12	60	27	17	76,5	11	12,5	M10	3/8	FL16203.009	16203.009	FL203	0,473
15		15	98	12	60	27	17	76,5	11	12,5	M10	3/8	FL16203/15	16203/15	FL203	0,47
	5/8	15,875	98	12	60	27	17	76,5	11	12,5	M10	3/8	FL16203.010	16203.010	FL203	0,467
17		17	98	12	60	27	17	76,5	11	12,5	M10	3/8	FL16203	16203	FL203	0,45
		17	98	12	60	27	17	76,5	11	12,5	M10	3/8	FL76203.2RSR	76203.2RSR	FL203	0,414
	1 1/16	17,463	98	12	60	27	17	76,5	11	12,5	M10	3/8	FL16203.011	16203.011	FL203	0,441
3/4		19,05	113	13	61	29,5	19	90	11	12,5	M10	3/8	FL16204.012	16204.012	FL204	0,554
		19,05	113	13	61	29,5	19	90	11	12,5	M10	3/8	FL36204.012	36204.012	FL204	0,608
		19,05	113	13	61	29,5	19	90	11	12,5	M10	3/8	FL56204.012	56204.012	FL204	0,562
20		20	113	13	61	29,5	19	90	11	12,5	M10	3/8	FL16204	16204	FL204	0,55
		20	113	13	61	29,5	19	90	11	12,5	M10	3/8	FL36204	36204	FL204	0,6
		20	113	13	61	29,5	19	90	11	12,5	M10	3/8	FL56204	56204	FL204	0,54
		20	113	13	61	29,5	19	90	11	12,5	M10	3/8	FL76204.2RSR	76204.2RSR	FL204	0,506
1 9/16		20,638	123	13	70	30	19	99	11,5	12,5	M10	7/16	FL16205.013	16205.013	FL205	0,846
		20,638	123	13	70	30	19	99	11,5	12,5	M10	7/16	FL36205.013	36205.013	FL205	0,913
		20,638	123	13	70	30	19	99	11,5	12,5	M10	7/16	FL56205.013	56205.013	FL205	0,838
7/8		22,225	123	13	70	30	19	99	11,5	12,5	M10	7/16	FL16205.014	16205.014	FL205	0,837
		22,225	123	13	70	30	19	99	11,5	12,5	M10	7/16	FL36205.014	36205.014	FL205	0,898
		22,225	123	13	70	30	19	99	11,5	12,5	M10	7/16	FL56205.014	56205.014	FL205	0,823
1 5/16		23,813	123	13	70	30	19	99	11,5	12,5	M10	7/16	FL16205.015	16205.015	FL205	0,828
		23,813	123	13	70	30	19	99	11,5	12,5	M10	7/16	FL36205.015	36205.015	FL205	0,882
		23,813	123	13	70	30	19	99	11,5	12,5	M10	7/16	FL56205.015	56205.015	FL205	0,808
25		25	123	13	70	30	19	99	11,5	12,5	M10	7/16	FL16205	16205	FL205	0,82
		25	123	13	70	30	19	99	11,5	12,5	M10	7/16	FL36205	36205	FL205	0,87
		25	123	13	70	30	19	99	11,5	12,5	M10	7/16	FL56205	56205	FL205	0,79
		25	123	13	70	30	19	99	11,5	12,5	M10	7/16	FL76205.2RSR	76205.2RSR	FL205	0,728

Unidades FAG de fixação rápida (tipo S)

Séries FL162, FL362, FL562, FL762..2RSR

Caixa com flange de ferro fundido cinzento

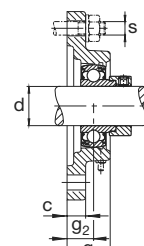
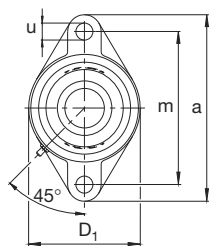

FL162

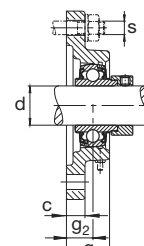

FL362

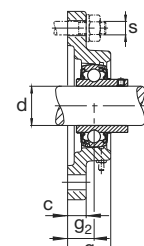

FL562

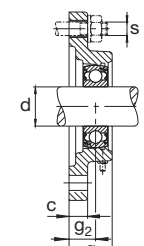

FL762..2RSR

Eixo	Dimensão									Parafuso de fixação		Designação	Rolamento S com trava	Caixa	Peso ≈ Unidade S kg
	d	a	c	D ₁	g	g ₂	m	u min	máx	s					
mm	pol	mm								mm	pol	FAG	FAG	FAG	
1	25,4	123	13	70	30	19	99	11,5	12,5	M10	7/16	FL16205.100	16205.100	FL205	0,817
	25,4	123	13	70	30	19	99	11,5	12,5	M10	7/16	FL36205.100	36205.100	FL205	0,865
	25,4	123	13	70	30	19	99	11,5	12,5	M10	7/16	FL56205.100	56205.100	FL205	0,788
1 1/16	26,988	142	14	82	32,5	20	116,5	11,5	12,5	M10	7/16	FL16206.101	16206.101	FL206	1,08
	26,988	142	14	82	32,5	20	116,5	11,5	12,5	M10	7/16	FL36206.101	36206.101	FL206	1,21
	26,988	142	14	82	32,5	20	116,5	11,5	12,5	M10	7/16	FL56206.101	56206.101	FL206	1,1
1 1/8	28,575	142	14	82	32,5	20	116,5	11,5	12,5	M10	7/16	FL16206.102	16206.102	FL206	1,06
	28,575	142	14	82	32,5	20	116,5	11,5	12,5	M10	7/16	FL36206.102	36206.102	FL206	1,19
	28,575	142	14	82	32,5	20	116,5	11,5	12,5	M10	7/16	FL56206.102	56206.102	FL206	1,08
30	30	142	14	82	32,5	20	116,5	11,5	12,5	M10	7/16	FL16206	16206	FL206	1,05
	30	142	14	82	32,5	20	116,5	11,5	12,5	M10	7/16	FL36206	36206	FL206	1,17
	30	142	14	82	32,5	20	116,5	11,5	12,5	M10	7/16	FL56206	56206	FL206	1,06
	30	142	14	82	32,5	20	116,5	11,5	12,5	M10	7/16	FL76206.2RSR	76206.2RSR	FL206	0,943
1 3/16	30,163	142	14	82	32,5	20	116,5	11,5	12,5	M10	7/16	FL16206.103	16206.103	FL206	1,05
	30,163	142	14	82	32,5	20	116,5	11,5	12,5	M10	7/16	FL36206.103	36206.103	FL206	1,17
	30,163	142	14	82	32,5	20	116,5	11,5	12,5	M10	7/16	FL56206.103	56206.103	FL206	1,06
1 1/4	31,75	142	14	82	32,5	20	116,5	11,5	12,5	M10	7/16	FL16206.104	16206.104	FL206	1,03
	31,75	142	14	82	32,5	20	116,5	11,5	12,5	M10	7/16	FL36206.104	36206.104	FL206	1,15
	31,75	142	14	82	32,5	20	116,5	11,5	12,5	M10	7/16	FL56206.104	56206.104	FL206	1,03
	31,75	156	15	94	35	21	130	13	15	M12	1/2	FL16207.104	16207.104	FL207	1,43
	31,75	156	15	94	35	21	130	13	15	M12	1/2	FL36207.104	36207.104	FL207	1,59
	31,75	156	15	94	35	21	130	13	15	M12	1/2	FL56207.104	56207.104	FL207	1,44
1 5/16	33,338	156	15	94	35	21	130	13	15	M12	1/2	FL16207.105	16207.105	FL207	1,42
	33,338	156	15	94	35	21	130	13	15	M12	1/2	FL36207.105	36207.105	FL207	1,57
	33,338	156	15	94	35	21	130	13	15	M12	1/2	FL56207.105	56207.105	FL207	1,41
1 3/8	34,925	156	15	94	35	21	130	13	15	M12	1/2	FL16207.106	16207.106	FL207	1,4
	34,925	156	15	94	35	21	130	13	15	M12	1/2	FL36207.106	36207.106	FL207	1,54
	34,925	156	15	94	35	21	130	13	15	M12	1/2	FL56207.106	56207.106	FL207	1,38
35	35	156	15	94	35	21	130	13	15	M12	1/2	FL16207	16207	FL207	1,4
	35	156	15	94	35	21	130	13	15	M12	1/2	FL36207	36207	FL207	1,54
	35	156	15	94	35	21	130	13	15	M12	1/2	FL56207	56207	FL207	1,37
	35	156	15	94	35	21	130	13	15	M12	1/2	FL76207.2RSR	76207.2RSR	FL207	1,19
1 7/16	36,513	156	15	94	35	21	130	13	15	M12	1/2	FL16207.107	16207.107	FL207	1,38
	36,513	156	15	94	35	21	130	13	15	M12	1/2	FL36207.107	36207.107	FL207	1,52
	36,513	156	15	94	35	21	130	13	15	M12	1/2	FL56207.107	56207.107	FL207	1,35

Unidades FAG de fixação rápida (tipo S)

Séries FL162, FL362, FL562, FL762..2RSR

Caixa com flange de ferro fundido cinzento

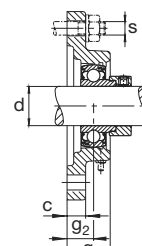
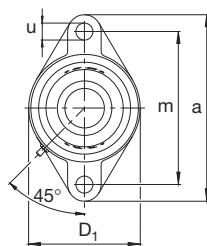

FL162

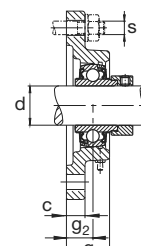

FL362

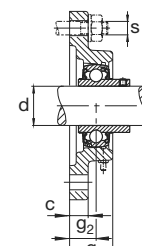

FL562

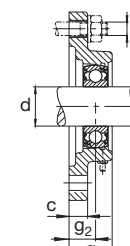

FL762..2RSR

Eixo	Dimensão									Parafuso de fixação		Designação			Peso ≈ Unidade S kg
	d	a	c	D ₁	g	g ₂	m	u min	máx	s	pol	Unidade S	Rolamento S com trava	Caixa	
mm	pol	mm								mm	pol	FAG	FAG	FAG	
1 1/2	38,1	172	15	103	39	24	143,5	13	15	M12	1/2	FL16208.108	16208.108	FL208	1,91
	38,1	172	15	103	39	24	143,5	13	15	M12	1/2	FL36208.108	36208.108	FL208	2,13
	38,1	172	15	103	39	24	143,5	13	15	M12	1/2	FL56208.108	56208.108	FL208	1,89
1 9/16	39,688	172	15	103	39	24	143,5	13	15	M12	1/2	FL16208.109	16208.109	FL208	1,88
	39,688	172	15	103	39	24	143,5	13	15	M12	1/2	FL36208.109	36208.109	FL208	2,1
	39,688	172	15	103	39	24	143,5	13	15	M12	1/2	FL56208.109	56208.109	FL208	1,86
40	40	172	15	103	39	24	143,5	13	15	M12	1/2	FL16208	16208	FL208	1,88
	40	172	15	103	39	24	143,5	13	15	M12	1/2	FL36208	36208	FL208	2,09
	40	172	15	103	39	24	143,5	13	15	M12	1/2	FL56208	56208	FL208	1,86
	40	172	15	103	39	24	143,5	13	15	M12	1/2	FL76208.2RSR	76208.2RSR	FL208	1,62
1 5/8	41,275	180	16	108	40	24	148,5	15	17	M14	9/16	FL16209.110	16209.110	FL209	2,09
	41,275	180	16	108	40	24	148,5	15	17	M14	9/16	FL36209.110	36209.110	FL209	2,32
	41,275	180	16	108	40	24	148,5	15	17	M14	9/16	FL56209.110	56209.110	FL209	2,19
1 11/16	42,863	180	16	108	40	24	148,5	15	17	M14	9/16	FL16209.111	16209.111	FL209	2,07
	42,863	180	16	108	40	24	148,5	15	17	M14	9/16	FL36209.111	36209.111	FL209	2,28
	42,863	180	16	108	40	24	148,5	15	17	M14	9/16	FL56209.111	56209.111	FL209	2,15
1 3/4	44,45	180	16	108	40	24	148,5	15	17	M14	9/16	FL16209.112	16209.112	FL209	2,04
	44,45	180	16	108	40	24	148,5	15	17	M14	9/16	FL36209.112	36209.112	FL209	2,24
	44,45	180	16	108	40	24	148,5	15	17	M14	9/16	FL56209.112	56209.112	FL209	2,12
45	45	180	16	108	40	24	148,5	15	17	M14	9/16	FL16209	16209	FL209	2,03
	45	180	16	108	40	24	148,5	15	17	M14	9/16	FL36209	36209	FL209	2,23
	45	180	16	108	40	24	148,5	15	17	M14	9/16	FL56209	56209	FL209	2,11
	45	180	16	108	40	24	148,5	15	17	M14	9/16	FL76209.2RSR	76209.2RSR	FL209	1,76
1 13/16	46,038	190	17	114	45	28	157	17	19	M16	5/8	FL16210.113	16210.113	FL210	2,49
	46,038	190	17	114	45	28	157	17	19	M16	5/8	FL36210.113	36210.113	FL210	2,78
	46,038	190	17	114	45	28	157	17	19	M16	5/8	FL56210.113	56210.113	FL210	2,56
1 7/8	47,625	190	17	114	45	28	157	17	19	M16	5/8	FL16210.114	16210.114	FL210	2,46
	47,625	190	17	114	45	28	157	17	19	M16	5/8	FL36210.114	36210.114	FL210	2,73
	47,625	190	17	114	45	28	157	17	19	M16	5/8	FL56210.114	56210.114	FL210	2,51
1 15/16	49,213	190	17	114	45	28	157	17	19	M16	5/8	FL16210.115	16210.115	FL210	2,44
	49,213	190	17	114	45	28	157	17	19	M16	5/8	FL36210.115	36210.115	FL210	2,68
	49,213	190	17	114	45	28	157	17	19	M16	5/8	FL56210.115	56210.115	FL210	2,46

Unidades FAG de fixação rápida (tipo S)

Séries FL162, FL362, FL562, FL762..2RSR

Caixa com flange de ferro fundido cinzento

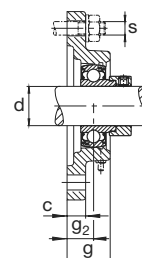
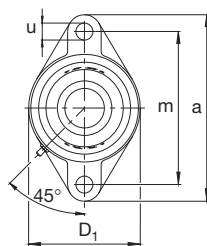

FL162

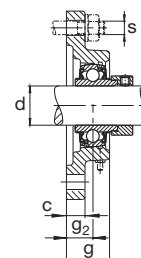

FL362

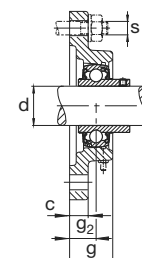

FL562

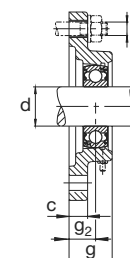

FL762..2RSR

Eixo	Dimensão									Parafuso de fixação		Designação			Peso ≈ Unidade S kg
	d	a	c	D ₁	g	g ₂	m	u min	máx	s	pol	Unidade S FAG	Rolamento S com trava FAG	Caixa FAG	
mm	pol	mm								mm	pol				
50	50	190	17	114	45	28	157	17	19	M16	5/8	FL16210	16210	FL210	2,42
	50	190	17	114	45	28	157	17	19	M16	5/8	FL36210	36210	FL210	2,66
	50	190	17	114	45	28	157	17	19	M16	5/8	FL56210	56210	FL210	2,42
	50	190	17	114	45	28	157	17	19	M16	5/8	FL76210.2RSR	76210.2RSR	FL210	2,11
2	50,8	217	18	128	49	31	184	17	19	M16	5/8	FL16211.200	16211.200	FL211	3,16
	50,8	217	18	128	49	31	184	17	19	M16	5/8	FL36211.200	36211.200	FL211	3,76
	50,8	217	18	128	49	31	184	17	19	M16	5/8	FL56211.200	56211.200	FL211	3,46
2 1/8	53,975	217	18	128	49	31	184	17	19	M16	5/8	FL16211.202	16211.202	FL211	3,07
	53,975	217	18	128	49	31	184	17	19	M16	5/8	FL36211.202	36211.202	FL211	3,65
	53,975	217	18	128	49	31	184	17	19	M16	5/8	FL56211.202	56211.202	FL211	3,41
55	55	217	18	128	49	31	184	17	19	M16	5/8	FL16211	16211	FL211	3,03
	55	217	18	128	49	31	184	17	19	M16	5/8	FL36211	36211	FL211	3,63
	55	217	18	128	49	31	184	17	19	M16	5/8	FL56211	56211	FL211	3,39
	55	217	18	128	49	31	184	17	19	M16	5/8	FL76211.2RSR	76211.2RSR	FL211	2,87
2 3/16	55,563	217	18	128	49	31	184	17	19	M16	5/8	FL16211.203	16211.203	FL211	3,01
	55,563	217	18	128	49	31	184	17	19	M16	5/8	FL36211.203	36211.203	FL211	3,15
	55,563	217	18	128	49	31	184	17	19	M16	5/8	FL56211.203	56211.203	FL211	3,34
2 1/4	57,15	237	18	138	53,5	34	202	17	19	M16	5/8	FL16212.204	16212.204	FL212	3,95
	57,15	237	18	138	53,5	34	202	17	19	M16	5/8	FL36212.204	36212.204	FL212	4,65
	57,15	237	18	138	53,5	34	202	17	19	M16	5/8	FL56212.204	56212.204	FL212	4,24
60	60	237	18	138	53,5	34	202	17	19	M16	5/8	FL16212	16212	FL212	3,82
	60	237	18	138	53,5	34	202	17	19	M16	5/8	FL36212	36212	FL212	4,55
	60	237	18	138	53,5	34	202	17	19	M16	5/8	FL56212	56212	FL212	4,17
	60	237	18	138	53,5	34	202	17	19	M16	5/8	FL76212.2RSR	76212.2RSR	FL212	3,25
2 3/8	60,325	237	18	138	53,5	34	202	17	19	M16	5/8	FL16212.206	16212.206	FL212	3,81
	60,325	237	18	138	53,5	34	202	17	19	M16	5/8	FL36212.206	36212.206	FL212	4,45
	60,325	237	18	138	53,5	34	202	17	19	M16	5/8	FL56212.206	56212.206	FL212	4,04
2 7/16	61,913	237	18	138	53,5	34	202	17	19	M16	5/8	FL16212.207	16212.207	FL212	3,73
	61,913	237	18	138	53,5	34	202	17	19	M16	5/8	FL36212.207	36212.207	FL212	4,43
	61,913	237	18	138	53,5	34	202	17	19	M16	5/8	FL56212.207	56212.207	FL212	3,96

Caixas FAG (tipo S) de chapa de aço

Suporte de rolamento da série SB2

Para a combinação com rolamentos de fixação rápida das séries 162 e 762..2RSR

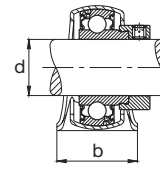
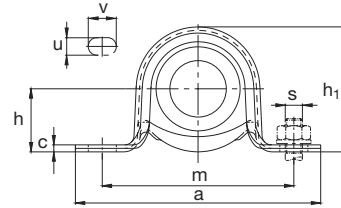

SB2
Combinado com 162

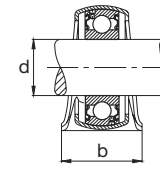

SB2
combinado com 762..2RSR

Eixo mm	Dimensão										Parafuso de fixação		Designação		Carga admissível		Peso ≈ Rolamento S e caixa kg
	d mm	a máx	b máx	c máx	h	h ₁	m	u	v	s	Caixa FAG	Rolamento S com trava FAG	Radial kN	Axial			
12	12	92,1	25,4	3,8	22,2	44,1	68,3	8,7	12,7	M8	⁵ / ₁₆	SB203	16203/12	1,2	0,4	0,185	
	1/2	12,7	92,1	25,4	3,8	22,2	44,1	8,7	12,7	M8	⁵ / ₁₆	SB203	16203.008	1,2	0,4	0,183	
	⁹ / ₁₆	14,288	92,1	25,4	3,8	22,2	44,1	68,3	8,7	12,7	M8	⁵ / ₁₆	SB203	16203.009	1,2	0,4	0,178
15	15	92,1	25,4	3,8	22,2	44,1	68,3	8,7	12,7	M8	⁵ / ₁₆	SB203	16203/15	1,2	0,4	0,175	
	⁵ / ₈	15,875	92,1	25,4	3,8	22,2	44,1	68,3	8,7	12,7	M8	⁵ / ₁₆	SB203	16203.010	1,2	0,4	0,172
17	17	92,1	25,4	3,8	22,2	44,1	68,3	8,7	12,7	M8	⁵ / ₁₆	SB203	16203	1,2	0,4	0,155	
	17	92,1	25,4	3,8	22,2	44,1	68,3	8,7	12,7	M8	⁵ / ₁₆	SB203	76203.2RSR	1,2	0,4	0,119	
	¹¹ / ₁₆	17,463	92,1	25,4	3,8	22,2	44,1	68,3	8,7	12,7	M8	⁵ / ₁₆	SB203	16203.011	1,2	0,4	0,146
20	³ / ₄	19,05	104,8	25,4	3,8	25,4	50,8	76,2	10,3	12,7	M8	³ / ₈	SB204	16204.012	1,6	0,5	0,229
	20	104,8	25,4	3,8	25,4	50,8	76,2	10,3	12,7	M8	³ / ₈	SB204	16204	1,6	0,5	0,225	
25	¹³ / ₁₆	20,638	114,3	28,6	5,3	28,6	57,3	85,8	10,3	14,3	M8	³ / ₈	SB205	16205.013	1,8	0,55	0,356
	⁷ / ₈	22,225	114,3	28,6	5,3	28,6	57,3	85,8	10,3	14,3	M8	³ / ₈	SB205	16205.014	1,8	0,55	0,347
	¹⁵ / ₁₆	23,813	114,3	28,6	5,3	28,6	57,3	85,8	10,3	14,3	M8	³ / ₈	SB205	16205.015	1,8	0,55	0,338
30	25	114,3	28,6	5,3	28,6	57,3	85,8	10,3	14,3	M8	³ / ₈	SB205	16205	1,8	0,55	0,33	
	25	114,3	28,6	5,3	28,6	57,3	85,8	10,3	14,3	M8	³ / ₈	SB205	76205.2RSR	1,8	0,55	0,238	
	1	25,4	114,3	28,6	5,3	28,6	57,3	85,8	10,3	14,3	M8	³ / ₈	SB205	16205.100	1,8	0,55	0,327
1 1/16	26,988	123,8	31,8	6,1	33,3	67,4	95,3	10,3	14,3	M8	³ / ₈	SB206	16206.101	2,6	0,8	0,495	
	1 1/8	28,575	123,8	31,8	6,1	33,3	67,4	95,3	10,3	14,3	M8	³ / ₈	SB206	16206.102	2,6	0,8	0,482
30	30	123,8	31,8	6,1	33,3	67,4	95,3	10,3	14,3	M8	³ / ₈	SB206	16206	2,6	0,8	0,47	
	30	123,8	31,8	6,1	33,3	67,4	95,3	10,3	14,3	M8	³ / ₈	SB206	76206.2RSR	2,6	0,8	0,363	

Na troca contra caixas antigas, deverão ser consideradas eventuais mudanças nas medidas.

As caixas FAG para rolamentos S de chapa de aço e os rolamentos FAG de fixação rápida não são vendidos como unidade e, portanto, devem ser pedidos separadamente. Outras execuções podem ser fornecidas, consulte-nos.

Caixas FAG (tipo S) de chapa de aço

Suporte de rolamento da série SB2

Para a combinação com rolamentos de fixação rápida das séries 162 e 762..2RSR

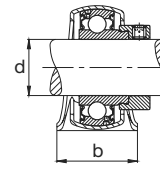
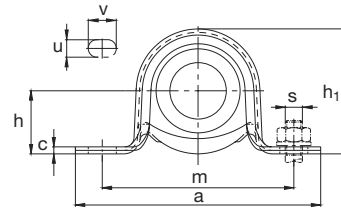

SB2
Combinado com 162

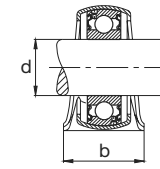

SB2
combinado com 762..2RSR

Eixo	Dimensão										Parafuso de fixação		Designação		Carga admissível		Peso ≈ Rolamento S e caixa kg
	d	a máx	b máx	c máx	h	h ₁	m	u	v	s	Caixa	Rolamento S com trava	Radial	Axial			
mm	pol	mm								mm	pol	FAG	FAG	kN			
1 3/16		30,163	123,8	31,8	6,1	33,3	67,4	95,3	10,3	14,3	M8	3/8	SB206	16206.103	2,6	0,8	0,469
1 1/4		31,75	123,8	31,8	6,1	33,3	67,4	95,3	10,3	14,3	M8	3/8	SB206	16206.104	2,6	0,8	0,454
		31,75	146,1	33,3	6,1	39,7	78,8	108	13,5	19,1	M12	1/2	SB207	16207.104	3,45	1,05	0,814
1 5/16		33,338	146,1	33,3	6,1	39,7	78,8	108	13,5	19,1	M12	1/2	SB207	16207.105	3,45	1,05	0,798
1 3/8		34,925	146,1	33,3	6,1	39,7	78,8	108	13,5	19,1	M12	1/2	SB207	16207.106	3,45	1,05	0,781
35		35	146,1	33,3	6,1	39,7	78,8	108	13,5	19,1	M12	1/2	SB207	16207	3,45	1,05	0,78
		35	146,1	33,3	6,1	39,7	78,8	108	13,5	19,1	M12	1/2	SB207	76207.2RSR	3,45	1,05	0,568
1 7/16		36,513	146,1	33,3	6,1	39,7	78,8	108	13,5	19,1	M12	1/2	SB207	16207.107	3,45	1,05	0,763

Caixas FAG (tipo S) de chapa de aço

Suporte de rolamento da série FB2

Para a combinação com rolamentos de fixação rápida das séries 162, 362, 562 e 762..2RSR

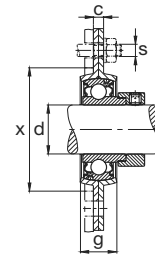
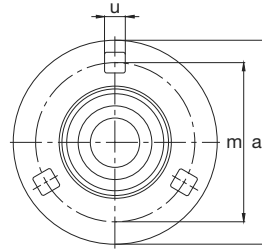

FB2
Combinado com 162

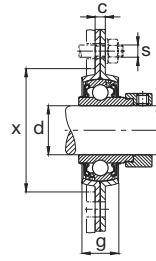

FB2
combinado com 362

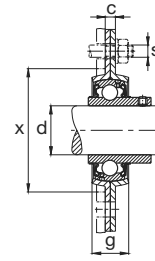

FB2
combinado com 562

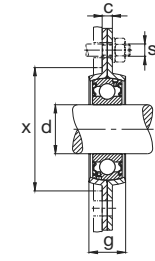

FB2
combinado com 762..2RSR

Eixo	Dimensão							Parafuso de fixação		Designação		Carga admissível		Peso ≈ Rolamento S e caixa kg		
	d	a	c	g	m	u	x	s		Caixa	Rolamento S com trava	Radial	Axial			
mm	pol	mm	máx	máx			min	mm	pol	FAG	FAG	kN				
12		12	81	3,8	14,3	63,5	7,1	50		M6	1/4	FB203	16203/12	2,4	1,2	0,26
	1/2	12,7	81	3,8	14,3	63,5	7,1	50		M6	1/4	FB203	16203.008	2,4	1,2	0,258
	9/16	14,288	81	3,8	14,3	63,5	7,1	50		M6	1/4	FB203	16203.009	2,4	1,2	0,253
15		15	81	3,8	14,3	63,5	7,1	50		M6	1/4	FB203	16203/15	2,4	1,2	0,383
	5/8	15,875	81	3,8	14,3	63,5	7,1	50		M6	1/4	FB203	16203.010	2,4	1,2	0,247
17		17	81	3,8	14,3	63,5	7,1	50		M6	1/4	FB203	16203	2,4	1,2	0,23
		17	81	3,8	14,3	63,5	7,1	50		M6	1/4	FB203	76203.2RSR	2,4	1,2	0,194
	11/16	17,463	81	3,8	14,3	63,5	7,1	50		M6	1/4	FB203	16203.011	2,4	1,2	0,221
3/4		19,05	90,5	4,2	15,9	71,5	8,7	57		M8	5/16	FB204	16204.012	3,2	1,6	0,319
		19,05	90,5	4,2	15,9	71,5	8,7	57		M8	5/16	FB204	36204.012	3,2	1,6	0,373
		19,05	90,5	4,2	15,9	71,5	8,7	57		M8	5/16	FB204	56204.012	3,2	1,6	0,327
20		20	90,5	4,2	15,9	71,5	8,7	57		M8	5/16	FB204	16204	3,2	1,6	0,315
		20	90,5	4,2	15,9	71,5	8,7	57		M8	5/16	FB204	36204	3,2	1,6	0,365
		20	90,5	4,2	15,9	71,5	8,7	57		M8	5/16	FB204	56204	3,2	1,6	0,305
		20	90,5	4,2	15,9	71,5	8,7	57		M8	5/16	FB204	76204.2RSR	3,2	1,6	0,271
13/16		20,638	95,3	4,2	17,5	76,2	8,7	62		M8	5/16	FB205	16205.013	3,65	1,8	0,426
		20,638	95,3	4,2	17,5	76,2	8,7	62		M8	5/16	FB205	36205.013	3,65	1,8	0,493
		20,638	95,3	4,2	17,5	76,2	8,7	62		M8	5/16	FB205	56205.013	3,65	1,8	0,418
7/8		22,225	95,3	4,2	17,5	76,2	8,7	62		M8	5/16	FB205	16205.014	3,65	1,8	0,417
		22,225	95,3	4,2	17,5	76,2	8,7	62		M8	5/16	FB205	36205.014	3,65	1,8	0,478
		22,225	95,3	4,2	17,5	76,2	8,7	62		M8	5/16	FB205	56205.014	3,65	1,8	0,403
15/16		23,813	95,3	4,2	17,5	76,2	8,7	62		M8	5/16	FB205	16205.015	3,65	1,8	0,408
		23,813	95,3	4,2	17,5	76,2	8,7	62		M8	5/16	FB205	36205.015	3,65	1,8	0,462
		23,813	95,3	4,2	17,5	76,2	8,7	62		M8	5/16	FB205	56205.015	3,65	1,8	0,388
25		25	95,3	4,2	17,5	76,2	8,7	62		M8	5/16	FB205	16205	3,65	1,8	0,4
		25	95,3	4,2	17,5	76,2	8,7	62		M8	5/16	FB205	36205	3,65	1,8	0,45
		25	95,3	4,2	17,5	76,2	8,7	62		M8	5/16	FB205	56205	3,65	1,8	0,37
		25	95,3	4,2	17,5	76,2	8,7	62		M8	5/16	FB205	76205.2RSR	3,65	1,8	0,308

Na troca contra caixas antigas, deverão ser consideradas eventuais mudanças nas medidas.

As caixas FAG para rolamentos S de chapa de aço e os rolamentos FAG de fixação rápida não são vendidos como unidade e, portanto, devem ser pedidos separadamente. Outras execuções podem ser fornecidas, consulte-nos.

Caixas FAG (tipo S) de chapa de aço

Suporte de rolamento da série FB2

Para a combinação com rolamentos de fixação rápida das séries 162, 362, 562 e 762..2RSR

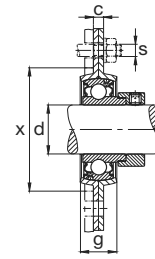
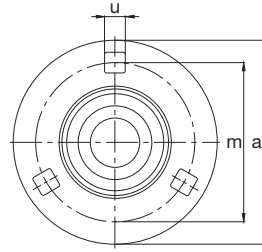

FB2
Combinado com 162

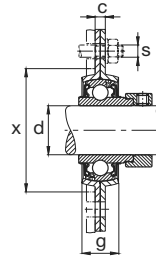

FB2
combinado com 362

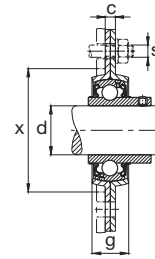

FB2
combinado com 562

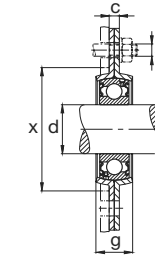

FB2
combinado com 762..2RSR

Eixo	Dimensão							Parafuso de fixação		Designação		Carga admissível		Peso ≈ Rolamento S e caixa kg		
	d	a	c	g	m	u	x	s		Caixa	Rolamento S com trava	Radial	Axial			
mm	pol	mm	máx	máx	mm	mm	mm	mm	pol	FAG	FAG	kN				
1		25,4	95,3	4,2	17,5	76,2	8,7	62		M8	⁵ / ₁₆	FB205	16205.100	3,65	1,8	0,397
		25,4	95,3	4,2	17,5	76,2	8,7	62		M8	⁵ / ₁₆	FB205	36205.100	3,65	1,8	0,445
		25,4	95,3	4,2	17,5	76,2	8,7	62		M8	⁵ / ₁₆	FB205	56205.100	3,65	1,8	0,368
1 1/16		26,988	112,7	5,3	17,5	90,5	10,3	73		M8	³ / ₈	FB206	16206.101	4,8	2,4	0,625
		26,988	112,7	5,3	17,5	90,5	10,3	73		M8	³ / ₈	FB206	36206.101	4,8	2,4	0,759
		26,988	112,7	5,3	17,5	90,5	10,3	73		M8	³ / ₈	FB206	56206.101	4,8	2,4	0,652
1 1/8		28,575	112,7	5,3	17,5	90,5	10,3	73		M8	³ / ₈	FB206	16206.102	4,8	2,4	0,612
		28,575	112,7	5,3	17,5	90,5	10,3	73		M8	³ / ₈	FB206	36206.102	4,8	2,4	0,739
		28,575	112,7	5,3	17,5	90,5	10,3	73		M8	³ / ₈	FB206	56206.102	4,8	2,4	0,631
30		30	112,7	5,3	17,5	90,5	10,3	73		M8	³ / ₈	FB206	16206	4,8	2,4	0,6
		30	112,7	5,3	17,5	90,5	10,3	73		M8	³ / ₈	FB206	36206	4,8	2,4	0,72
		30	112,7	5,3	17,5	90,5	10,3	73		M8	³ / ₈	FB206	56206	4,8	2,4	0,61
		30	112,7	5,3	17,5	90,5	10,3	73		M8	³ / ₈	FB206	76206.2RSR	4,8	2,4	0,493
1 3/16		30,163	112,7	5,3	17,5	90,5	10,3	73		M8	³ / ₈	FB206	16206.103	4,8	2,4	0,599
		30,163	112,7	5,3	17,5	90,5	10,3	73		M8	³ / ₈	FB206	36206.103	4,8	2,4	0,718
		30,163	112,7	5,3	17,5	90,5	10,3	73		M8	³ / ₈	FB206	56206.103	4,8	2,4	0,608
1 1/4		31,75	112,7	5,3	17,5	90,5	10,3	73		M8	³ / ₈	FB206	16206.104	4,8	2,4	0,584
		31,75	112,7	5,3	17,5	90,5	10,3	73		M8	³ / ₈	FB206	36206.104	4,8	2,4	0,696
		31,75	112,7	5,3	17,5	90,5	10,3	73		M8	³ / ₈	FB206	56206.104	4,8	2,4	0,584
		31,75	122,3	5,3	19,1	100	10,3	83		M8	³ / ₈	FB207	16207.104	6,3	3,15	0,871
		31,75	122,3	5,3	19,1	100	10,3	83		M8	³ / ₈	FB207	36207.104	6,3	3,15	1,03
		31,75	122,3	5,3	19,1	100	10,3	83		M8	³ / ₈	FB207	56207.104	6,3	3,15	0,876
1 5/16		33,338	122,3	5,3	19,1	100	10,3	83		M8	³ / ₈	FB207	16207.105	6,3	3,15	0,855
		33,338	122,3	5,3	19,1	100	10,3	83		M8	³ / ₈	FB207	36207.105	6,3	3,15	1
		33,338	122,3	5,3	19,1	100	10,3	83		M8	³ / ₈	FB207	56207.105	6,3	3,15	0,849
1 3/8		34,925	122,3	5,3	19,1	100	10,3	83		M8	³ / ₈	FB207	16207.106	6,3	3,15	0,838
		34,925	122,3	5,3	19,1	100	10,3	83		M8	³ / ₈	FB207	36207.106	6,3	3,15	0,978
		34,925	122,3	5,3	19,1	100	10,3	83		M8	³ / ₈	FB207	36207.106	6,3	3,15	0,82
35		35	122,3	5,3	19,1	100	10,3	83		M8	³ / ₈	FB207	16207	6,3	3,15	0,837
		35	122,3	5,3	19,1	100	10,3	83		M8	³ / ₈	FB207	36207	6,3	3,15	0,977
		35	122,3	5,3	19,1	100	10,3	83		M8	³ / ₈	FB207	56207	6,3	3,15	0,807
		35	122,3	5,3	19,1	100	10,3	83		M8	³ / ₈	FB207	76207.2RSR	6,3	3,15	0,625
1 7/16		36,513	122,3	5,3	19,1	100	10,3	83		M8	³ / ₈	FB207	16207.107	6,3	3,15	0,82
		36,513	122,3	5,3	19,1	100	10,3	83		M8	³ / ₈	FB207	36207.107	6,3	3,15	0,952
		36,513	122,3	5,3	19,1	100	10,3	83		M8	³ / ₈	FB207	56207.107	6,3	3,15	0,79

Na troca contra caixas antigas, deverão ser consideradas eventuais mudanças nas medidas.

As caixas FAG para rolamentos S de chapa de aço e os rolamentos FAG de fixação rápida não são vendidos como unidade e, portanto, devem ser pedidos separadamente. Outras execuções podem ser fornecidas, consulte-nos.

Caixas FAG (tipo S) de chapa de aço

Suporte de rolamento da série FB2

Para a combinação com rolamentos de fixação rápida das séries 162, 362, 562 e 762..2RSR

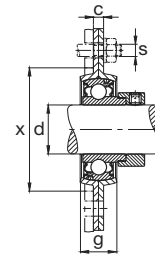
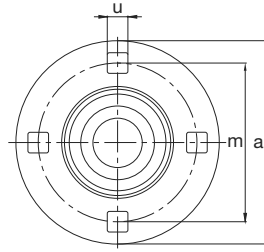

FB2
Combinado com 162

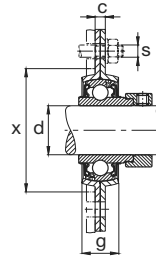

FB2
combinado com 362

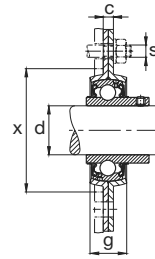

FB2
combinado com 562

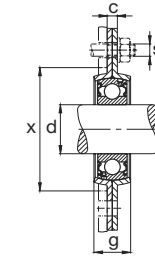

FB2
combinado com 762..2RSR

Eixo	Dimensão							Parafuso de fixação		Designação		Carga admissível		Peso ≈ Rolamento S e caixa kg		
	d	a	c	g	m	u	x	s		Caixa	Rolamento S com trava	Radial	Axial			
mm	pol	mm	máx	máx			min	mm	pol	FAG	FAG	kN				
1 1/2		38,1	147,6	6,8	20,6	119,1	13,5	93		M12	1/2	FB208	16208.108	7,1	3,55	1,07
		38,1	147,6	6,8	20,6	119,1	13,5	93		M12	1/2	FB208	36208.108	7,1	3,55	1,29
		38,1	147,6	6,8	20,6	119,1	13,5	93		M12	1/2	FB208	56208.108	7,1	3,55	1,05
1 9/16		39,688	147,6	6,8	20,6	119,1	13,5	93		M12	1/2	FB208	16208.109	7,1	3,55	1,04
		39,688	147,6	6,8	20,6	119,1	13,5	93		M12	1/2	FB208	36208.109	7,1	3,55	1,26
		39,688	147,6	6,8	20,6	119,1	13,5	93		M12	1/2	FB208	56208.109	7,1	3,55	1,02
40		40	147,6	6,8	20,6	119,1	13,5	93		M12	1/2	FB208	16208	7,1	3,55	1,04
		40	147,6	6,8	20,6	119,1	13,5	93		M12	1/2	FB208	36208	7,1	3,55	1,25
		40	147,6	6,8	20,6	119,1	13,5	93		M12	1/2	FB208	56208	7,1	3,55	1,02
		40	147,6	6,8	20,6	119,1	13,5	93		M12	1/2	FB208	76208.2RSR	7,1	3,55	0,776
1 5/8		41,275	149,2	6,8	22,2	120,7	13,5	100		M12	1/2	FB209	16209.110	7,8	3,9	1,42
		41,275	149,2	6,8	22,2	120,7	13,5	100		M12	1/2	FB209	36209.110	7,8	3,9	1,65
		41,275	149,2	6,8	22,2	120,7	13,5	100		M12	1/2	FB209	56209.110	7,8	3,9	1,52
1 11/16		42,863	149,2	6,8	22,2	120,7	13,5	100		M12	1/2	FB209	16209.111	7,8	3,9	1,4
		42,863	149,2	6,8	22,2	120,7	13,5	100		M12	1/2	FB209	36209.111	7,8	3,9	1,61
		42,863	149,2	6,8	22,2	120,7	13,5	100		M12	1/2	FB209	56209.111	7,8	3,9	1,48
1 3/4		44,45	149,2	6,8	22,2	120,7	13,5	100		M12	1/2	FB209	16209.112	7,8	3,9	1,37
		44,45	149,2	6,8	22,2	120,7	13,5	100		M12	1/2	FB209	36209.112	7,8	3,9	1,57
		44,45	149,2	6,8	22,2	120,7	13,5	100		M12	1/2	FB209	56209.112	7,8	3,9	1,45
45		45	149,2	6,8	22,2	120,7	13,5	100		M12	1/2	FB209	16209	7,8	3,9	1,36
		45	149,2	6,8	22,2	120,7	13,5	100		M12	1/2	FB209	36209	7,8	3,9	1,56
		45	149,2	6,8	22,2	120,7	13,5	100		M12	1/2	FB209	56209	7,8	3,9	1,44
		45	149,2	6,8	22,2	120,7	13,5	100		M12	1/2	FB209	76209.2RSR	7,8	3,9	1,09
1 13/16		46,038	155,6	7,6	22,2	127	13,5	105		M12	1/2	FB210	16210.113	9	4,5	1,65
		46,038	155,6	7,6	22,2	127	13,5	105		M12	1/2	FB210	36210.113	9	4,5	1,94
		46,038	155,6	7,6	22,2	127	13,5	105		M12	1/2	FB210	56210.113	9	4,5	1,72
1 7/8		47,625	155,6	7,6	22,2	127	13,5	105		M12	1/2	FB210	16210.114	9	4,5	1,62
		47,625	155,6	7,6	22,2	127	13,5	105		M12	1/2	FB210	36210.114	9	4,5	1,89
		47,625	155,6	7,6	22,2	127	13,5	105		M12	1/2	FB210	56210.114	9	4,5	1,67
1 15/16		49,213	155,6	7,6	22,2	127	13,5	105		M12	1/2	FB210	16210.115	9	4,5	1,6
		49,213	155,6	7,6	22,2	127	13,5	105		M12	1/2	FB210	36210.115	9	4,5	1,84
		49,213	155,6	7,6	22,2	127	13,5	105		M12	1/2	FB210	56210.115	9	4,5	1,62

Na troca contra caixas antigas, deverão ser consideradas eventuais mudanças nas medidas.

As caixas FAG para rolamentos S de chapa de aço e os rolamentos FAG de fixação rápida não são vendidos como unidade e, portanto, devem ser pedidos separadamente. Outras execuções podem ser fornecidas, consulte-nos.

Caixas FAG (tipo S) de chapa de aço

Suporte de rolamento da série FB2

Para a combinação com rolamentos de fixação rápida das séries 162, 362, 562 e 762..2RSR

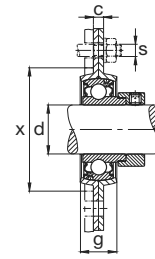
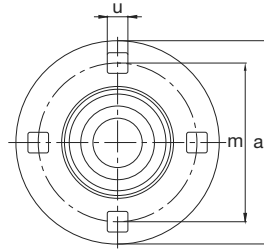

FB2
Combinado com 162

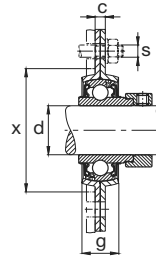

FB2
combinado com 362

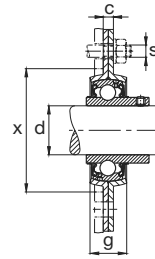

FB2
combinado com 562

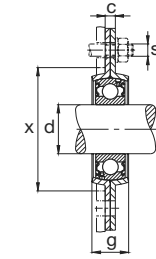

FB2
combinado com 762..2RSR

Eixo	Dimensão							Parafuso de fixação		Designação		Carga admissível		Peso ≈ Rolamento S e caixa
	d	a máx	c máx	g máx	m	u	x min	s		Caixa	Rolamento S com trava	Radial	Axial	
mm pol	mm							mm pol		FAG	FAG	kN		kg

50	50	155,6	7,6	22,2	127	13,5	105	M12	1/2	FB210	16210	9	4,5	1,58
	50	155,6	7,6	22,2	127	13,5	105	M12	1/2	FB210	36210	9	4,5	1,82
	50	155,6	7,6	22,2	127	13,5	105	M12	1/2	FB210	56210	9	4,5	1,58
	50	155,6	7,6	22,2	127	13,5	105	M12	1/2	FB210	76210.2RSR	9	4,5	1,27

Caixas FAG (tipo S) de chapa de aço

Suporte de rolamento da série FBB2

Para a combinação com rolamentos de fixação rápida das séries 162, 362, 562 e 762..2RSR

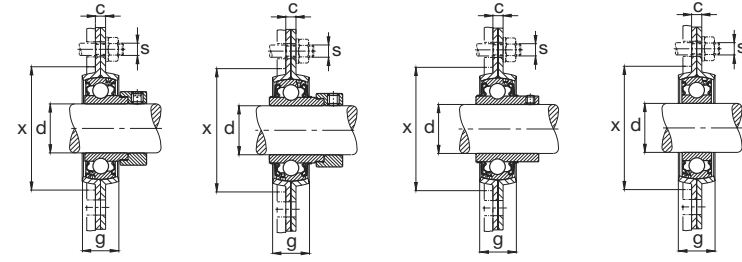
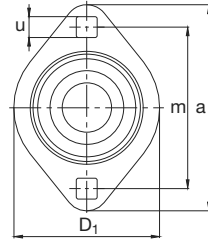

FBB2 Combinado com 162 FBB2 combinado com 362 FBB2 combinado com 562 FBB2 combinado com 762..2RSR

Eixo	Dimensão								Parafuso de fixação		Designação		Carga admissível		Peso ≈ Rolamento S e caixa kg	
	d	a	c	D ₁	g	m	u	x	s	pol	Caixa FAG	Rolamento S com trava FAG	Radial kN	Axial		
mm	pol	mm	máx	máx	máx			min	mm							
12		12	81	3,8	58,7	14,3	63,5	7,1	50	M6	1/4	FBB203	16203/12	2,4	1,2	0,2
	1/2	12,7	81	3,8	58,7	14,3	63,5	7,1	50	M6	1/4	FBB203	16203.008	2,4	1,2	0,198
	9/16	14,288	81	3,8	58,7	14,3	63,5	7,1	50	M6	1/4	FBB203	16203.009	2,4	1,2	0,193
15		15	81	3,8	58,7	14,3	63,5	7,1	50	M6	1/4	FBB203	16203/15	2,4	1,2	0,19
	5/8	15,875	81	3,8	58,7	14,3	63,5	7,1	50	M6	1/4	FBB203	16203.010	2,4	1,2	0,187
17		17	81	3,8	58,7	14,3	63,5	7,1	50	M6	1/4	FBB203	16203	2,4	1,2	0,17
		17	81	3,8	58,7	14,3	63,5	7,1	50	M6	1/4	FBB203	76203.2RSR	2,4	1,2	0,134
	11/16	17,463	81	3,8	58,7	14,3	63,5	7,1	50	M6	1/4	FBB203	16203.011	2,4	1,2	0,161
3/4		19,05	90,5	4,2	66,7	15,9	71,5	8,7	57	M8	5/16	FBB204	16204.012	3,2	1,6	0,244
		19,05	90,5	4,2	66,7	15,9	71,5	8,7	57	M8	5/16	FBB204	36204.012	3,2	1,6	0,298
		19,05	90,5	4,2	66,7	15,9	71,5	8,7	57	M8	5/16	FBB204	56204.012	3,2	1,6	0,252
		19,05	90,5	4,2	66,7	15,9	71,5	8,7	57	M8	5/16	FBB204	76204.2RSR	3,2	1,6	0,196
20		20	90,5	4,2	66,7	15,9	71,5	8,7	57	M8	5/16	FBB204	16204	3,2	1,6	0,24
		20	90,5	4,2	66,7	15,9	71,5	8,7	57	M8	5/16	FBB204	36204	3,2	1,6	0,29
		20	90,5	4,2	66,7	15,9	71,5	8,7	57	M8	5/16	FBB204	56204	3,2	1,6	0,23
		20	90,5	4,2	66,7	15,9	71,5	8,7	57	M8	5/16	FBB204	76204.2RSR	3,2	1,6	0,196
13/16		20,638	95,3	4,2	71	17,5	76,2	8,7	62	M8	5/16	FBB205	16205.013	3,65	1,8	0,346
		20,638	95,3	4,2	71	17,5	76,2	8,7	62	M8	5/16	FBB205	36205.013	3,65	1,8	0,413
		20,638	95,3	4,2	71	17,5	76,2	8,7	62	M8	5/16	FBB205	56205.013	3,65	1,8	0,338
7/8		22,225	95,3	4,2	71	17,5	76,2	8,7	62	M8	5/16	FBB205	16205.014	3,65	1,8	0,337
		22,225	95,3	4,2	71	17,5	76,2	8,7	62	M8	5/16	FBB205	36205.014	3,65	1,8	0,398
		22,225	95,3	4,2	71	17,5	76,2	8,7	62	M8	5/16	FBB205	56205.014	3,65	1,8	0,323
15/16		23,813	95,3	4,2	71	17,5	76,2	8,7	62	M8	5/16	FBB205	16205.015	3,65	1,8	0,328
		23,813	95,3	4,2	71	17,5	76,2	8,7	62	M8	5/16	FBB205	36205.015	3,65	1,8	0,382
		23,813	95,3	4,2	71	17,5	76,2	8,7	62	M8	5/16	FBB205	56205.015	3,65	1,8	0,308
25		25	95,3	4,2	71	17,5	76,2	8,7	62	M8	5/16	FBB205	16205	3,65	1,8	0,32
		25	95,3	4,2	71	17,5	76,2	8,7	62	M8	5/16	FBB205	36205	3,65	1,8	0,37
		25	95,3	4,2	71	17,5	76,2	8,7	62	M8	5/16	FBB205	56205	3,65	1,8	0,29
		25	95,3	4,2	71	17,5	76,2	8,7	62	M8	5/16	FBB205	76205.2RSR	3,65	1,8	0,228

Na troca contra caixas antigas, deverão ser consideradas eventuais mudanças nas medidas.

As caixas FAG para rolamentos S de chapa de aço e os rolamentos FAG de fixação rápida não são vendidos como unidade e, portanto, devem ser pedidos separadamente. Outras execuções podem ser fornecidas, consulte-nos.

Caixas FAG (tipo S) de chapa de aço

Suporte de rolamento da série FBB2

Para a combinação com rolamentos de fixação rápida das séries 162, 362, 562 e 762..2RSR

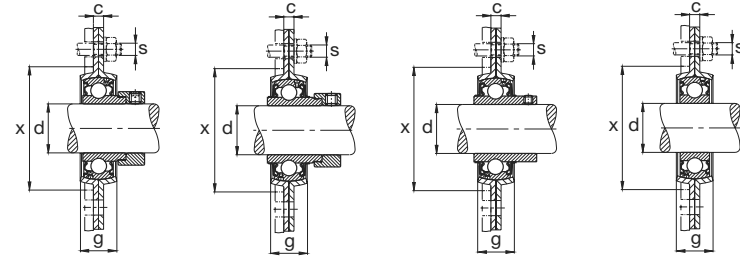
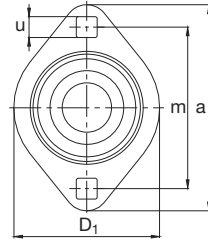

FBB2 Combinado com 162 FBB2 combinado com 362 FBB2 combinado com 562 FBB2 combinado com 762..2RSR

Eixo	Dimensão								Parafuso de fixação		Designação	Carga admissível		Peso ≈ Rolamento S e caixa		
	d	a	c	D ₁	g	m	u	x	s	s		Caixa	Rolamento S com trava		Radial	Axial
mm	pol	mm	máx	máx	máx	máx	mm	mm	pol	FAG	FAG	kN				
1		25,4	95,3	4,2	71	17,5	76,2	8,7	62	M8	⁵ / ₁₆	FBB205	16205.100	3,65	1,8	0,317
		25,4	95,3	4,2	71	17,5	76,2	8,7	62	M8	⁵ / ₁₆	FBB205	36205.100	3,65	1,8	0,365
		25,4	95,3	4,2	71	17,5	76,2	8,7	62	M8	⁵ / ₁₆	FBB205	56205.100	3,65	1,8	0,288
1 1/16		26,988	112,7	5,3	84,1	17,5	90,5	10,3	73	M8	³ / ₈	FBB206	16206.101	4,8	2,4	0,485
		26,988	112,7	5,3	84,1	17,5	90,5	10,3	73	M8	³ / ₈	FBB206	36206.101	4,8	2,4	0,619
		26,988	112,7	5,3	84,1	17,5	90,5	10,3	73	M8	³ / ₈	FBB206	56206.101	4,8	2,4	0,512
1 1/8		28,575	112,7	5,3	84,1	17,5	90,5	10,3	73	M8	³ / ₈	FBB206	16206.102	4,8	2,4	0,472
		28,575	112,7	5,3	84,1	17,5	90,5	10,3	73	M8	³ / ₈	FBB206	36206.102	4,8	2,4	0,599
		28,575	112,7	5,3	84,1	17,5	90,5	10,3	73	M8	³ / ₈	FBB206	56206.102	4,8	2,4	0,491
30		30	112,7	5,3	84,1	17,5	90,5	10,3	73	M8	³ / ₈	FBB206	16206	4,8	2,4	0,46
		30	112,7	5,3	84,1	17,5	90,5	10,3	73	M8	³ / ₈	FBB206	36206	4,8	2,4	0,58
		30	112,7	5,3	84,1	17,5	90,5	10,3	73	M8	³ / ₈	FBB206	56206	4,8	2,4	0,47
		30	112,7	5,3	84,1	17,5	90,5	10,3	73	M8	³ / ₈	FBB206	76206.2RSR	4,8	2,4	0,353
1 3/16		30,163	112,7	5,3	84,1	17,5	90,5	10,3	73	M8	³ / ₈	FBB206	16206.103	4,8	2,4	0,459
		30,163	112,7	5,3	84,1	17,5	90,5	10,3	73	M8	³ / ₈	FBB206	36206.103	4,8	2,4	0,578
		30,163	112,7	5,3	84,1	17,5	90,5	10,3	73	M8	³ / ₈	FBB206	56206.103	4,8	2,4	0,468
1 1/4		31,75	112,7	5,3	84,1	17,5	90,5	10,3	73	M8	³ / ₈	FBB206	16206.104	4,8	2,4	0,444
		31,75	112,7	5,3	84,1	17,5	90,5	10,3	73	M8	³ / ₈	FBB206	36206.104	4,8	2,4	0,556
		31,75	112,7	5,3	84,1	17,5	90,5	10,3	73	M8	³ / ₈	FBB206	56206.104	4,8	2,4	0,444
		31,75	122,3	5,3	93,7	22,2	100	10,3	83	M8	³ / ₈	FBB207	16207.104	6,3	3,15	0,734
		31,75	122,3	5,3	93,7	22,2	100	10,3	83	M8	³ / ₈	FBB207	36207.104	6,3	3,15	0,89
		31,75	122,3	5,3	93,7	22,2	100	10,3	83	M8	³ / ₈	FBB207	56207.104	6,3	3,15	0,739
1 5/16		33,338	122,3	5,3	93,7	22,2	100	10,3	83	M8	³ / ₈	FBB207	16207.105	6,3	3,15	0,718
		33,338	122,3	5,3	93,7	22,2	100	10,3	83	M8	³ / ₈	FBB207	36207.105	6,3	3,15	0,866
		33,338	122,3	5,3	93,7	22,2	100	10,3	83	M8	³ / ₈	FBB207	56207.105	6,3	3,15	0,712
1 3/8		34,925	122,3	5,3	93,7	22,2	100	10,3	83	M8	³ / ₈	FBB207	16207.106	6,3	3,15	0,701
		34,925	122,3	5,3	93,7	22,2	100	10,3	83	M8	³ / ₈	FBB207	36207.106	6,3	3,15	0,841
		34,925	122,3	5,3	93,7	22,2	100	10,3	83	M8	³ / ₈	FBB207	56207.106	6,3	3,15	0,683
35		35	122,3	5,3	93,7	22,2	100	10,3	83	M8	³ / ₈	FBB207	16207	6,3	3,15	0,7
		35	122,3	5,3	93,7	22,2	100	10,3	83	M8	³ / ₈	FBB207	36207	6,3	3,15	0,84
		35	122,3	5,3	93,7	22,2	100	10,3	83	M8	³ / ₈	FBB207	56207	6,3	3,15	0,67
		35	122,3	5,3	93,7	22,2	100	10,3	83	M8	³ / ₈	FBB207	76207.2RSR	6,3	3,15	0,488
1 7/16		36,513	122,3	5,3	93,7	22,2	100	10,3	83	M8	³ / ₈	FBB207	16207.107	6,3	3,15	0,683
		36,513	122,3	5,3	93,7	22,2	100	10,3	83	M8	³ / ₈	FBB207	36207.107	6,3	3,15	0,815
		36,513	122,3	5,3	93,7	22,2	100	10,3	83	M8	³ / ₈	FBB207	56207.107	6,3	3,15	0,653

Na troca contra caixas antigas, deverão ser consideradas eventuais mudanças nas medidas.

As caixas FAG para rolamentos S de chapa de aço e os rolamentos FAG de fixação rápida não são vendidos como unidade e, portanto, devem ser pedidos separadamente. Outras execuções podem ser fornecidas, consulte-nos.



Buchas de fixação

Os acessórios FAG, ou seja, as buchas de fixação, de desmontagem, porcas de eixo, arruelas de segurança e grampos de segurança devem ser encomendados em separado.

Buchas de fixação

Com as buchas de fixação fendidas, que têm a superfície externa cônica, são fixados os rolamentos com furo cônico sobre eixos cilíndricos (vide também à página 140). Para os eixos são permitidas tolerâncias de diâmetros maiores que para os assentamentos cilíndricos diretos; as tolerâncias de forma devem ser mantidas mais estreitadas que as tolerâncias de diâmetro (vide tolerâncias de eixo, às páginas 110 a 114). As buchas de fixação são fornecidas completas com porca e trava.

Nas tabelas de medidas estão indicadas as buchas de fixação para eixos com dimensões métricas. As medidas e os materiais são conforme DIN 5415 (edição de 02.93) e conforme ISO 2982-1 (edição de 09.95). As buchas de fixação são de aço (resistência à tração de no mínimo 430 N/mm²).

As buchas de fixação para eixos com dimensões em polegadas são fornecidas sob consulta.

A tolerância do furo antes de fender os cones das buchas correspondem a JS9 para a conicidade 1:12 e JS7 para a conicidade 1:30.

A montagem e a desmontagem de rolamentos maiores é facilitada pelo sistema hidráulico (vide também às páginas 140 e 143). Para tais casos, estão disponíveis buchas de fixação com ranhuras de óleo na superfície externa e uma conexão para bomba no lado da rosca (sufixo HG). Nas tabelas de medidas estão indicadas as rosca para a conexão das bombas.

Buchas de fixação com porca e trava



H38, H39, H30 $d_1 \leq 180$ mm
H31, H33 $d_1 \leq 260$ mm
H2, H3, H23
Conicidade 1:12



H38, H39, H30 $d_1 > 180$ mm
H31, H33 $d_1 > 260$ mm
H32
conicidade 1:12



H240 $d_1 \leq 180$ mm
H241 $d_1 \leq 260$ mm
conicidade 1:30
sob consulta



H240 $d_1 > 180$ mm
H241 $d_1 > 260$ mm
conicidade 1:30
sob consulta

Acessórios FAG

Buchas de desmontagem

Buchas de desmontagem

Com as buchas de desmontagem fendidas, cônicas em sua superfície externa, são fixados os rolamentos com furo cônico sobre eixos cilíndricos (vide também à página 140). O rolamento se apoia em um encosto do eixo, sendo que a bucha de desmontagem é prensada no furo do rolamento até que seja atingida a diminuição da folga radial.

As dimensões e os materiais das buchas de desmontagem correspondem à Norma DIN 5416 (edição de 03.90) resp. – com o sufixo G para a rosca modificada d_2 , à ISO 2982-1 (edição 09.95). As buchas de desmontagem são de aço (resistência à tração de, no mínimo, 430 N/mm^2). A tolerância do furo, antes das buchas serem fendidas, corresponde a JS9 na conicidade 1:12 e JS7 na conicidade 1:30.

Para as buchas de desmontagem FAG com ranhuras para óleo e conexões para bombas (sufixo H), estão indicadas as medidas de conexão nas tabelas de medidas. As duas conexões para as bombas estão deslocadas em 90° uma contra a outra.

Buchas de desmontagem

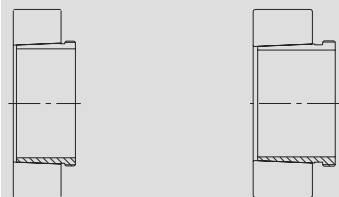

AH38, AH39, AH(X)30,
AH(X)31, AH2, AH22,
AH(X)32, AH(X)3
AH(X)23, AH33
Conicidade 1:12

AH240, AH241
Conicidade 1:30

Acessórios FAG

Porcas de eixo · Travas

Porcas de eixo

As porcas de eixo servem para fixar os rolamentos sobre o eixo ou sobre uma bucha de fixação (a porca e a trava pertencem ao volume de fornecimento da bucha). As porcas de eixo também podem ser utilizadas na montagem e desmontagem de rolamentos sobre buchas de desmontagem ou sobre eixos cônicos.

As porcas de eixo têm quatro ou oito ranhuras distribuídas de modo uniforme pela sua circunferência, nas quais se aplica a chave de gancho (Chaves de gancho FAG, veja a publicação FAG WL 80 200).

As dimensões e o material das porcas são de acordo com as Normas DIN 981 (edição 02.93) e ISO 2982-2 (edição 09.95), menos algumas porcas que estão identificadas nas tabelas. As porcas são de aço (resistência à tração de, no mínimo, 350 N/mm^2).

As porcas de eixo com até 200 mm de diâmetro de rosca tem rosca métrica fina, as maiores têm rosca trapezoidal.

Arruela de segurança, Braçadeira de segurança DIN 5406 (02.93)

Para a segurança de pequenas porcas de eixo são utilizadas as arruelas de segurança (Série MB, MBL). As arruelas de segurança MB1A até MB20A, as quais não pertencem ao campo de fornecimento das buchas de fixação, desviam-se quanto a espessura da arruela da edição 09.93 da DIN 5406.

Braçadeiras de segurança (Série MS), pertencem a porcas maiores e são fixadas nos rasgos das buchas.

Arruelas e braçadeiras de segurança são de aço. (Resistência à tração de pelo menos 300 N/mm^2).

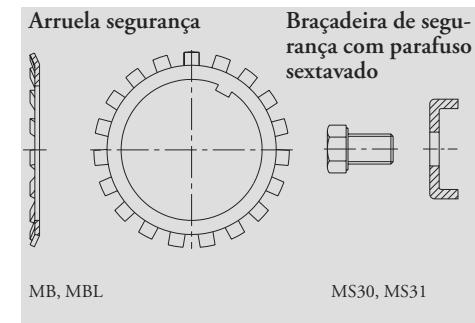

MB, MBL

MS30, MS31

Porca de eixo

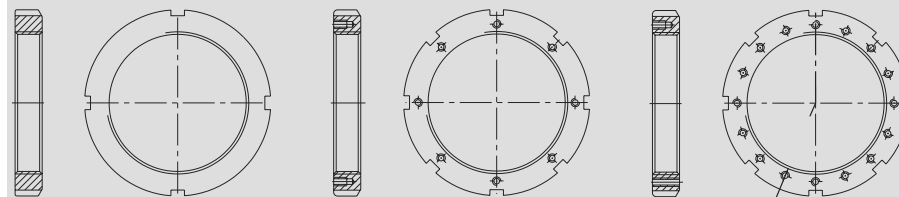

KM, KML, HM

HM30, HM31

HM30H, HM31H
Furos roscados para parafusos de montagem (sob consulta)

Buchas de fixação FAG

com porca e trava

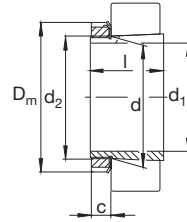

Eixo	Dimensão						Designação	Porca	Trava	Peso ≈ kg
	d	d ₁	D _m	l	c ≈	d ₂				
	mm						Bucha de fixação completa FAG	FAG	FAG	
14	17	14	28	21	6	M17x1	H203	KM3	MB3	0,032
17	20	17	32	24	7	M20x1	H204	KM4	MB4	0,041
	20	17	32	28	7	M20x1	H304	KM4	MB4	0,045
	20	17	32	31	7	M20x1	H2304	KM4	MB4	0,047
20	25	20	38	26	9	M25x1,5	H205	KM5	MB5	0,069
	25	20	38	29	9	M25x1,5	H305	KM5	MB5	0,075
	25	20	38	35	9	M25x1,5	H2305	KM5	MB5	0,087
25	30	25	45	27	9	M30x1,5	H206	KM6	MB6	0,091
	30	25	45	31	9	M30x1,5	H306	KM6	MB6	0,1
	30	25	45	38	9	M30x1,5	H2306	KM6	MB6	0,117
30	35	30	52	29	10	M35x1,5	H207	KM7	MB7	0,129
	35	30	52	35	10	M35x1,5	H307	KM7	MB7	0,147
	35	30	52	43	10	M35x1,5	H2307	KM7	MB7	0,171
35	40	35	58	31	11	M40x1,5	H208	KM8	MB8	0,17
	40	35	58	36	11	M40x1,5	H308	KM8	MB8	0,185
	40	35	58	46	11	M40x1,5	H2308	KM8	MB8	0,222
	40	35	58	50	11	M40x1,5	H3308	KM8	MB8	0,261
40	45	40	65	33	12	M45x1,5	H209	KM9	MB9	0,216
	45	40	65	39	12	M45x1,5	H309	KM9	MB9	0,246
	45	40	65	50	12	M45x1,5	H2309	KM9	MB9	0,283
	45	40	65	54	12	M45x1,5	H3309	KM9	MB9	0,339
45	50	45	70	35	13	M50x1,5	H210	KM10	MB10	0,264
	50	45	70	42	13	M50x1,5	H310	KM10	MB10	0,301
	50	45	70	55	13	M50x1,5	H2310	KM10	MB10	0,353
	50	45	70	60	13	M50x1,5	H3310	KM10	MB10	0,379
50	55	50	75	37	13	M55x2	H211	KM11	MB11	0,292
	55	50	75	45	13	M55x2	H311	KM11	MB11	0,35
	55	50	75	59	13	M55x2	H2311	KM11	MB11	0,426
	55	50	75	65	13	M55x2	H3311	KM11	MB11	0,509
55	60	55	80	38	13	M60x2	H212	KM12	MB12	0,344
	60	55	80	47	13	M60x2	H312	KM12	MB12	0,373
	60	55	80	62	13	M60x2	H2312	KM12	MB12	0,533
	60	55	80	70	13	M60x2	H3312	KM12	MB12	0,591

Buchas de fixação FAG

com porca e trava

Eixo	Dimensão						Designação	Porca	Trava	Peso ≈ kg
	d	d ₁	D _m	l	c ≈	d ₂				
	mm						Bucha de fixação completa FAG	FAG	FAG	
60	65	60	85	40	14	M65x2	H213	KM13	MB13	0,393
	65	60	85	50	14	M65x2	H313	KM13	MB13	0,452
	65	60	85	65	14	M65x2	H2313	KM13	MB13	0,553
	65	60	85	75	14	M65x2	H3313	KM13	MB13	0,629
	70	60	92	41	14	M70x2	H214	KM14	MB14	0,603
70	70	60	92	52	14	M70x2	H314	KM14	MB14	0,715
	70	60	92	68	14	M70x2	H2314	KM14	MB14	0,895
	70	60	92	81	14	M70x2	H3314	KM14	MB14	1,05
	75	65	98	43	15	M75x2	H215	KM15	MB15	0,777
75	75	65	98	55	15	M75x2	H315	KM15	MB15	0,826
	75	65	98	73	15	M75x2	H2315	KM15	MB15	1,16
	75	65	98	87	15	M75x2	H3315	KM15	MB15	1,36
70	80	70	105	46	17	M80x2	H216	KM16	MB16	0,876
	80	70	105	59	17	M80x2	H316	KM16	MB16	1,03
	80	70	105	78	17	M80x2	H2316	KM16	MB16	1,27
	80	70	105	89	17	M80x2	H3316	KM16	MB16	1,56
75	85	75	110	50	18	M85x2	H217	KM17	MB17	1,09
	85	75	110	63	18	M85x2	H317	KM17	MB17	1,16
	85	75	110	82	18	M85x2	H2317	KM17	MB17	1,55
	85	75	110	95	18	M85x2	H3317	KM17	MB17	1,79
80	90	80	120	52	18	M90x2	H218	KM18	MB18	1,29
	90	80	120	65	18	M90x2	H318	KM18	MB18	1,39
	90	80	120	86	18	M90x2	H2318	KM18	MB18	1,69
	90	80	120	95	18	M90x2	H3318	KM18	MB18	2
85	95	85	125	55	19	M95x2	H219	KM19	MB19	1,45
	95	85	125	68	19	M95x2	H319	KM19	MB19	1,51
	95	85	125	90	19	M95x2	H2319	KM19	MB19	2,06
	95	85	125	101	19	M95x2	H3319	KM19	MB19	2,27
90	100	90	130	58	20	M100x2	H220	KM20	MB20	1,63
	100	90	130	71	20	M100x2	H320	KM20	MB20	1,73
	100	90	130	76	20	M100x2	H3120	KM20	MB20	1,78
	100	90	130	97	20	M100x2	H2320	KM20	MB20	2,17
	100	90	130	106	20	M100x2	H3320	KM20	MB20	2,55
95	105	95	140	60	20	M105x2	H221	KM21	MB21	1,82
	105	95	140	74	20	M105x2	H321	KM21	MB21	2,08
	105	95	140	101	20	M105x2	H2321	KM21	MB21	2,65
	105	95	140	111	20	M105x2	H3321	KM21	MB21	2,88

Buchas de fixação FAG

com porca e trava

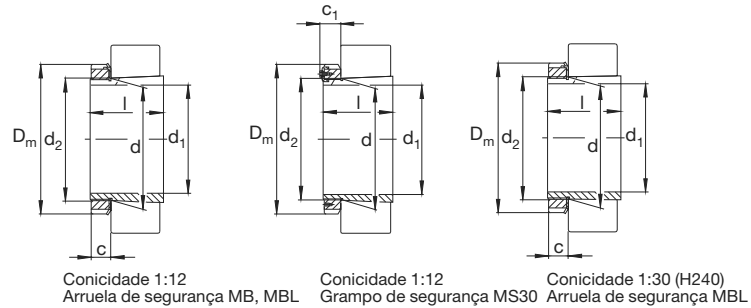

Eixo	Dimensão					d ₂	R ₀	e	t	Designação			Peso ≈ kg
	d	d ₁	D _m	l	c					Buchas de fixação completa FAG	Porca FAG	Trava FAG	
100	110	100	145	63	21	M110x2	H222	KM22	MB22			2,03	
	110	100	145	77	21	M110x2	H322	KM22	MB22			2,16	
	110	100	145	81	21	M110x2	H3122	KM22	MB22			2,23	
	110	100	145	105	21	M110x2	H2322	KM22	MB22			2,74	
	110	100	145	117	21	M110x2	H3322	KM22	MB22			3,23	
110	120	110	145	60	22	M120x2	H3924	KML24	MBL24			1,86	
	120	110	145	72	22	M120x2	H3024	KML24	MBL24			1,95	
	120	110	155	88	22	M120x2	H3124	KM24	MB24			2,61	
	120	110	155	112	22	M120x2	H2324	KM24	MB24			3,18	
	120	110	155	132	22	M120x2	H3324	KM24	MB24			3,98	
115	130	115	155	65	23	M130x2	H3926	KML26	MBL26			2,65	
	130	115	155	80	23	M130x2	H3026	KML26	MBL26			2,9	
	130	115	165	92	23	M130x2	H3126	KM26	MB26			3,63	
	130	115	165	121	23	M130x2	H2326	KM26	MB26			4,9	
	130	115	165	139	23	M130x2	H3326	KM26	MB26			5,6	
125	140	125	165	66	24	M140x2	H3928	KML28	MBL28			2,94	
	140	125	165	82	24	M140x2	H3028	KML28	MBL28			3,25	
	140	125	180	97	24	M140x2	H3128	KM28	MB28			4,33	
	140	125	180	131	24	M140x2	H2328	KM28	MB28			5,94	
	140	125	180	147	24	M140x2	H3328	KM28	MB28			6,63	
135	150	135	180	76	26	M150x2	H3930	KML30	MBL30			3,85	
	150	135	180	87	26	M150x2	H3030	KML30	MBL30			3,98	
	150	135	195	111	26	M150x2	H3130	KM30	MB30			5,49	
	150	135	195	139	26	M150x2	H2330	KM30	MB30			6,71	
	150	135	195	159	26	M150x2	H3330	KM30	MB30			8,07	
140	160	140	190	78	28	M160x3	H3932	KML32	MBL32			4,99	
	160	140	190	78	28	M160x3 M6 4,2 7	H3932HG	KML32	MBL32			4,99	
	160	140	190	93	28	M160x3	H3032	KML32	MBL32			5,33	
	160	140	190	93	28	M160x3 M6 4,2 7	H3032HG	KML32	MBL32			5,32	
	160	140	210	119	28	M160x3	H3132	KM32	MB32			7,57	
	160	140	210	119	28	M160x3 M6 4,2 7	H3132HG	KM32	MB32			7,55	
	160	140	210	147	28	M160x3	H2332	KM32	MB32			9,65	
	160	140	210	147	28	M160x3 M6 4,2 7	H2332HG	KM32	MB32			9,65	
	160	140	210	170	28	M160x3	H3332	KM32	MB32			11,1	
150	170	150	200	65	29	M170x3	H3834	KML34	MBL34			4,66	
	170	150	200	79	29	M170x3	H3934	KML34	MBL34			5,36	
	170	150	200	79	29	M170x3 M6 4,2 7	H3934HG	KML34	MBL34			5,36	
	170	150	200	101	29	M170x3	H3034	KML34	MBL34			6,08	
	170	150	200	101	29	M170x3 M6 4,2 7	H3034HG	KML34	MBL34			6,06	
	170	150	220	122	29	M170x3	H3134	KM34	MB34			8,87	
	170	150	220	122	29	M170x3 M6 4,2 7	H3134HG	KM34	MB34			8,87	
	170	150	200	130	29	M170x3	H24034	KML34	MBL34			7,07	
	170	150	200	130	29	M170x3 M6 4,2 7	H24034HG	KML34	MBL34			7,05	

Buchas de fixação FAG

com porca e trava

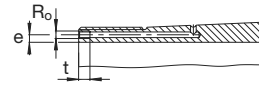

Buchas de fixação hidráulicas (suffixo HG)

Eixo	Dimensão							R ₀	e	t	Designação				Peso ≈ kg
	d	d ₁	D _m	l	c	c ₁	d ₂				Buchas de fixação completa FAG	Porca FAG	Trava FAG	Parafuso sextavado auto-travante	
150	170	150	220	154	29		M170x3				H2334	KM34	MB34		10,2
	170	150	220	154	29		M170x3 M6	4,2	7		H2334HG	KM34	MB34		10,2
	170	150	220	175	29		M170x3				H3334	KM34	MB34		12,2
160	180	160	210	66	30		M180x3				H3836	KML36	MBL36		5,13
	180	160	210	87	30		M180x3				H3936	KML36	MBL36		6,25
	180	160	210	87	30		M180x3 M6	4,2	7		H3936HG	KML36	MBL36		6,25
	180	160	210	109	30		M180x3				H3036	KML36	MBL36		7,01
	180	160	210	109	30		M180x3 M6	4,2	7		H3036HG	KML36	MBL36		6,99
	180	160	230	131	30		M180x3				H3136	KM36	MB36		9,46
	180	160	230	131	30		M180x3 M6	4,2	7		H3136HG	KM36	MB36		9,44
	180	160	230	161	30		M180x3				H2336	KM36	MB36		12
	180	160	230	161	30		M180x3 M6	4,2	7		H2336HG	KM36	MB36		12
	180	160	230	186	30		M180x3				H3336	KM36	MB36		13,8
170	190	170	220	70	31		M190x3				H3838	KML38	MBL38		5,72
	190	170	220	89	31		M190x3				H3938	KML38	MBL38		6,8
	190	170	220	89	31		M190x3 M6	4,2	7		H3938HG	KML38	MBL38		6,8
	190	170	220	112	31		M190x3				H3038	KML38	MBL38		7,66
	190	170	220	112	31		M190x3 M6	4,2	7		H3038HG	KML38	MBL38		7,64
	190	170	220	143	31		M190x3				H24038	KML38	MBL38		8,82
	190	170	220	143	31		M190x3 M6	4,2	7		H24038HG	KML38	MBL38		8,8
	190	170	240	141	31		M190x3				H3138	KM38	MB38		10,8
	190	170	240	141	31		M190x3 M6	4,2	7		H3138HG	KM38	MB38		10,7
	190	170	240	169	31		M190x3				H2338	KM38	MB38		12,7
	190	170	240	169	31		M190x3 M6	4,2	7		H2338HG	KM38	MB38		12,7
190	170	240	193	31		M190x3				H3338	KM38	MB38		15,4	
180	200	180	240	72	32		M200x3				H3840	KML40	MBL40		6,79
	200	180	240	98	32		M200x3				H3940	KML40	MBL40		7,82
	200	180	240	98	32		M200x3 M6	4,2	7		H3940HG	KML40	MBL40		7,8
	200	180	240	120	32		M200x3				H3040	KML40	MBL40		9,22
	200	180	240	120	32		M200x3 M6	4,2	7		H3040HG	KML40	MBL40		9,2
	200	180	240	153	32		M200x3				H24040	KML40	MBL40		10,5
	200	180	240	153	32		M200x3 M6	4,2	7		H24040HG	KML40	MBL40		10,5
	200	180	250	150	32		M200x3				H3140	KM40	MB40		12,1
	200	180	250	150	32		M200x3 M6	4,2	7		H3140HG	KM40	MB40		12,1
	200	180	250	176	32		M200x3				H2340	KM40	MB40		14
200	180	250	176	32		M200x3 M6	4,2	7		H2340HG	KM40	MB40		14	
200	180	250	204	32		M200x3				H3340	KM40	MB40		17,3	
200	220	200	260	96	40	Tr220x4	M6	4,2	7		H3944HG	HM3044	MS3044	M6x10	8,93
	220	200	260	126	40	Tr220x4	M6	4,2	7		H3044XH	HM3044	MS3044	M6x10	10,3
	220	200	280	161	35	Tr220x4	M6	4,2	7		H3144XH	HM44T	MB44		15,4
	220	200	280	186	35	Tr220x4	M6	4,2	7		H2344XH	HM44T	MB44		17,5
220	240	220	290	101	45	Tr240x4	M6	4,2	7		H3948HG	HM3048	MS3048	M8x16	11,7
	240	220	290	133	45	Tr240x4	M6	4,2	7		H3048HG	HM3048	MS3048	M8x16	13,3

Também podem ser fornecidas outras execuções, consulte-nos

Buchas de fixação FAG

com porca e trava

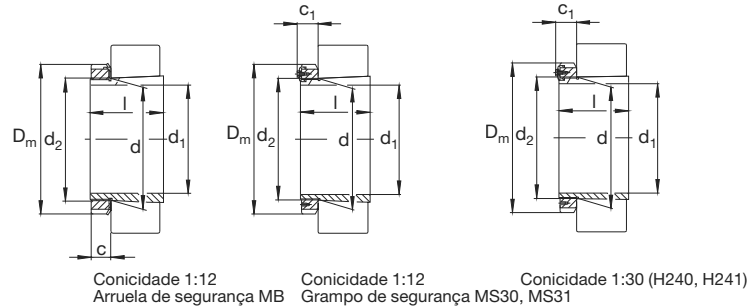

Eixo	Dimensão										Designação	Peso ≈ kg			
	d	d ₁	D _m	l	c	c ₁	d ₂	R _o	e	t					
mm											Bucha de fixação completa FAG	Porca FAG	Trava FAG	Parafuso sextavado auto-travante kg	
220	240	220	290	167		45	Tr240x4	M6	4,2	7	H24048HG	HM3048	MS3048	M8x16	14,8
	240	220	300	172	37		Tr240x4	M6	4,2	7	H3148XHG	HM48T	MB48		18
	240	220	300	199	37		Tr240x4	M6	4,2	7	H2348XHG	HM48T	MB48		20,5
240	260	240	310	116		45	Tr260x4	M6	4,2	7	H3952HG	HM3052	MS3048	M8x16	14
	260	240	310	145		45	Tr260x4	M6	4,2	7	H3052XHG	HM3052	MS3048	M8x16	15,5
	260	240	330	190	39		Tr260x4	M6	4,2	7	H3152XHG	HM52T	MB52		22,9
	260	240	330	211	39		Tr260x4	M6	4,2	7	H2352XHG	HM52T	MB52		25,1
260	280	260	330	121		49	Tr280x4	M6	4,2	7	H3956HG	HM3056	MS3056	M8x16	15
	280	260	330	152		49	Tr280x4	M6	4,2	7	H3056HG	HM3056	MS3056	M8x16	17,9
	280	260	330	195		49	Tr280x4	M6	4,2	7	H24056HG	HM3056	MS3056	M8x16	20,2
	280	260	350	195	41		Tr280x4	M6	4,2	7	H3156XHG	HM56T	MB56		25,4
	280	260	350	224	41		Tr280x4	M6	4,2	7	H2356XHG	HM56T	MB56		28,7
280	300	280	360	140		53	Tr300x4	M6	4,2	7	H3960HG	HM3060	MS3060	M8x16	20,2
	300	280	360	168		53	Tr300x4	M6	4,2	7	H3060HG	HM3060	MS3060	M8x16	23,2
	300	280	380	208		53	Tr300x4	M6	4,2	7	H3160HG	HM3160	MS3160	M10x20	29,9
	300	280	380	240		53	Tr300x4	M6	4,2	7	H3260HG	HM3160	MS3160	M10x20	34
300	320	300	380	140		56	Tr320x5	M6	3,5	7	H3964HG	HM3064	MS3064	M8x16	21,5
	320	300	380	171		56	Tr320x5	M6	3,5	7	H3064HG	HM3064	MS3064	M8x16	25
	320	300	400	226		56	Tr320x5	M6	3,5	7	H3164HG	HM3164	MS3164	M10x20	34,7
	320	300	400	258		56	Tr320x5	M6	3,5	7	H3264HG	HM3164	MS3164	M10x20	39,3
320	340	320	400	144		57	Tr340x5	M6	3,5	7	H3968HG	HM3068	MS3064	M8x16	23,9
	340	320	400	187		57	Tr340x5	M6	3,5	7	H3068HG	HM3068	MS3064	M8x16	29,2
	340	320	400	244		57	Tr340x5	M6	3,5	7	H24068HG	HM3068	MS3064	M8x16	32,9
	340	320	440	254		70	Tr340x5	M6	3,5	7	H3168HG	HM3168	MS3168	M12x22	49,5
	340	320	440	288		70	Tr340x5	M6	3,5	7	H3268HG	HM3168	MS3168	M12x22	44,6
340	360	340	420	144		57	Tr360x5	M6	3,5	7	H3972HG	HM3072	MS3072	M8x16	27,1
	360	340	420	188		57	Tr360x5	M6	3,5	7	H3072HG	HM3072	MS3072	M8x16	30,8
	360	340	460	259		73	Tr360x5	M6	3,5	7	H3172HG	HM3172	MS3168	M12x22	54,3
	360	340	460	299		73	Tr360x5	M6	3,5	7	H3272HG	HM3172	MS3168	M12x22	61
360	380	360	450	164		62	Tr380x5	M6	3,5	7	H3976HG	HM3076	MS3076	M10x20	32,3
	380	360	450	193		62	Tr380x5	M6	3,5	7	H3076HG	HM3076	MS3076	M10x20	36,4
	380	360	490	264		75	Tr380x5	M6	3,5	7	H3176HG	HM3176	MS3176	M12x22	60,9
	380	360	490	310		75	Tr380x5	M6	3,5	7	H3276HG	HM3176	MS3176	M12x22	69,2
380	400	380	470	168		66	Tr400x5	M6	3,5	7	H3980HG	HM3080	MS3076	M10x20	38,5
	400	380	470	210		66	Tr400x5	M6	3,5	7	H3080HG	HM3080	MS3076	M10x20	42,2
	400	380	520	272		81	Tr400x5	M6	3,5	7	H3180HG	HM3180	MS3180	M16x25	69,5
	400	380	520	328		81	Tr400x5	M6	3,5	7	H3280HG	HM3180	MS3180	M16x25	80,4

Buchas de fixação FAG

com porca e trava

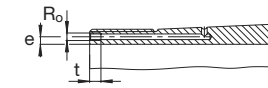

Buchas de fixação hidráulicas (suffixo HG)

Eixo	Dimensão										Designação	Peso ≈ kg		
	d	d ₁	D _m	l	c ₁	d ₂	R _o	e	t					
mm											Bucha de fixação completa FAG	Porca FAG	Trava FAG	Parafuso sextavado auto-travante kg
400	420	400	490	168	66	Tr420x5	M6	3,5	7	H3984HG	HM3084	MS3084	M10x20	37,4
	420	400	490	212	66	Tr420x5	M6	3,5	7	H3084XHG	HM3084	MS3084	M10x20	44,5
	420	400	490	274	66	Tr420x5	M6	3,5	7	H24084HG	HM3084	MS3084	M10x20	49,1
	420	400	540	304	89	Tr420x5	M6	3,5	7	H3184HG	HM3184	MS3180	M16x25	84,4
	420	400	540	352	89	Tr420x5	M6	3,5	7	H3284HG	HM3184	MS3180	M16x25	101
410	440	410	520	189	75	Tr440x5	M8	6,5	12	H3988HG	HM3088	MS3088	M12x22	61,9
	440	410	520	228	75	Tr440x5	M8	6,5	12	H3088HG	HM3088	MS3088	M12x22	66,9
	440	410	560	307	89	Tr440x5	M8	6,5	12	H3188HG	HM3188	MS3188	M16x25	103
	440	410	560	361	89	Tr440x5	M8	6,5	12	H3288HG	HM3188	MS3188	M16x25	125
430	460	430	540	189	75	Tr460x5	M8	6,5	12	H3992HG	HM3092	MS3088	M12x22	64,7
	460	430	540	234	75	Tr460x5	M8	6,5	12	H3092HG	HM3092	MS3088	M12x22	76
	460	430	580	326	94	Tr460x5	M8	6,5	12	H3192HG	HM3192	MS3188	M16x25	127
	460	430	580	382	94	Tr460x5	M8	6,5	12	H3292HG	HM3192	MS3188	M16x25	137

Também podem ser fornecidas outras execuções, consulte-nos

Buchas de fixação FAG

com porca e trava

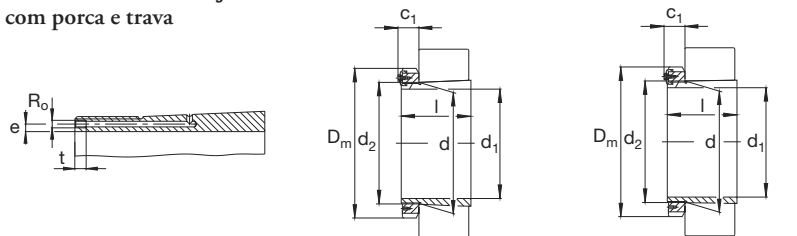

Buchas de fixação hidráulicas (sufixo HG)

Conicidade 1:12

H240, H241
Conicidade 1:30

Eixo	Dimensão										Designação				Peso ≈ kg
	d	d ₁	D _m	l	c ₁	d ₂	R _o	e	t	Bucha de fixação completa FAG	Porca FAG	Trava FAG	Parafuso sextavado auto-travante		
600	630	600	730	254	96	Tr630x6	M8	6	12	H39/630HG	HM30/630	MS30/630	M16x25	123	
	630	600	730	301	96	Tr630x6	M8	6	12	H30/630HG	HM30/630	MS30/630	M16x25	140	
	630	600	730	395	96	Tr630x6	M8	6	12	H240/630HG	HM30/630	MS30/630	M16x25	157	
	630	600	800	424	117	Tr630x6	M8	6	12	H31/630HG	HM31/630	MS31/630	M20x40	265	
	630	600	800	521	117	Tr630x6	M8	6	12	H32/630HG	HM31/630	MS31/630	M20x40	296	
	630	600	800	525	117	Tr630x6	M8	6	12	H241/630HG	HM31/630	MS31/630	M20x40	261	
	630	670	630	780	264	101	Tr670x6	G1/8	8	12	H39/670HG	HM30/670	MS30/670	M16x25	166
670		630	780	324	101	Tr670x6	G1/8	8	12	H30/670HG	HM30/670	MS30/670	M16x25	194	
670		630	780	418	101	Tr670x6	G1/8	8	12	H240/670HG	HM30/670	MS30/670	M16x25	218	
670		630	850	456	128	Tr670x6	G1/8	8	12	H31/670HG	HM31/670	MS31/670	M20x40	343	
670		630	850	548	128	Tr670x6	G1/8	8	12	H241/670HG	HM31/670	MS31/670	M20x40	352	
670	710	670	830	286	111	Tr710x7	G1/8	8	12	H39/710HG	HM30/710	MS30/710	M16x25	201	
	710	670	830	342	111	Tr710x7	G1/8	8	12	H30/710HG	HM30/710	MS30/710	M16x25	229	
	710	670	900	467	131	Tr710x7	G1/8	8	12	H31/710HG	HM31/710	MS31/710	M24x45	395	
710	750	710	870	291	111	Tr750x7	G1/8	8	12	H39/750HG	HM30/750	MS30/750	M16x25	227	
	750	710	950	493	137	Tr750x7	G1/8	8	12	H31/750HG	HM31/750	MS31/750	M24x45	433	
750	800	750	920	303	111	Tr800x7	G1/8	10	12	H39/800HG	HM30/800	MS30/750	M16x25	263	
	800	750	920	366	111	Tr800x7	G1/8	10	12	H30/800HG	HM30/800	MS30/750	M16x25	306	
800	850	800	980	308	112	Tr850x7	G1/8	10	12	H39/850HG	HM30/850	MS30/850	M20x40	300	
850	900	850	1030	326	122	Tr900x7	G1/8	10	12	H39/900HG	HM30/900	MS30/850	M20x40	326	
	900	850	1030	400	112	Tr900x7	G1/8	10	12	H30/900HG	HM30/900	MS30/850	M20x40	426	
900	950	900	1080	344	122	Tr950x8	G1/8	10	12	H39/950HG	HM30/950	MS30/950	M20x40	380	
950	1000	950	1140	358	122	Tr1000x8	G1/8	10	12	H39/1000HG	HM30/1000	MS30/1000	M20x40	428	
1000	1060	1000	1200	372	122	Tr1060x8	G1/8	10	12	H39/1060HG	HM30/1060	MS30/1000	M20x40	488	

Buchas de desmontagem FAG

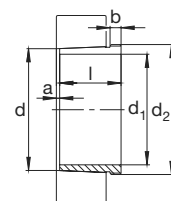

Conicidade 1:12

Eixo	Dimensão						Designação	Peso ≈ kg
	d	d ₁	l	a	b	d ₂		
35	40	35	25	2	6	M45x1,5	AH208	0,081
	40	35	29	3	6	M45x1,5	AH308	0,09
	40	35	40	3	7	M45x1,5	AH2308	0,13
	40	35	44	3	7	M45x1,5	AH3308	0,147
40	45	40	26	3	6	M50x1,5	AH209	0,095
	45	40	31	3	6	M50x1,5	AH309	0,11
	45	40	44	3	7	M50x1,5	AH2309	0,134
	45	40	47	3	7	M50x1,5	AH3309	0,18
45	50	45	28	3	7	M55x2	AH210	0,114
	50	45	35	3	7	M55x2	AHX310	0,139
	50	45	50	3	9	M55x2	AHX2310	0,213
	50	45	54	3	9	M55x2	AH3310	0,24
50	55	50	29	3	7	M60x2	AH211	0,132
	55	50	37	3	7	M60x2	AHX311	0,164
	55	50	54	3	10	M60x2	AHX2311	0,258
	55	50	60	3	10	M60x2	AH3311	0,301
55	60	55	32	3	8	M65x2	AH212	0,161
	60	55	40	3	8	M65x2	AHX312	0,189
	60	55	58	3	11	M65x2	AHX2312	0,305
	60	55	65	3	11	M70x2	AH3312	0,408
60	65	60	33	4	8	M75x2	AH213	0,213
	65	60	33	4	8	M70x2	AH213G	0,168
	65	60	42	3	8	M75x2	AH313	0,264
	65	60	42	3	8	M70x2	AH313G	0,224
	65	60	61	3	12	M75x2	AH2313	0,4
	65	60	61	3	12	M70x2	AH2313G	0,352
	65	60	71	3	12	M75x2	AH3313	0,492
65	70	65	34	4	8	M80x2	AH214	0,24
	70	65	34	4	8	M75x2	AH214G	0,187
	70	65	43	4	8	M80x2	AH314	0,28
	70	65	43	4	8	M75x2	AH314G	0,25
	70	65	64	4	12	M80x2	AHX2314	0,459
	70	65	64	4	12	M75x2	AHX2314G	0,407
	70	65	76	4	12	M80x2	AH3314	0,572
70	75	70	35	4	8	M85x2	AH215	0,259
	75	70	35	4	8	M80x2	AH215G	0,207
	75	70	45	4	8	M85x2	AH315	0,32
	75	70	45	4	8	M80x2	AH315G	0,284
	75	70	68	4	12	M85x2	AHX2315	0,534
	75	70	68	4	12	M80x2	AHX2315G	0,473
	75	70	81	4	12	M85x2	AH3315	0,668

Buchas de desmontagem FAG

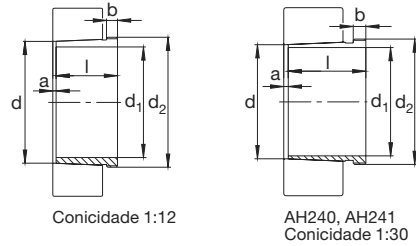

Eixo	Dimensão						Designação	Peso ≈ kg	
	d	d ₁	l	a ≈	b	d ₂			
mm									
75	80	75	36	4	8	M90x2	AH216	0,284	
	80	75	48	4	8	M90x2	AH316	0,366	
	80	75	71	4	12	M90x2	AHX2316	0,594	
	80	75	81	4	12	M90x2	AH3316	0,712	
80	85	80	39	4	9	M95x2	AH217	0,314	
	85	80	52	4	9	M95x2	AHX317	0,429	
	85	80	60	4	10	M95x2	AH3217	0,517	
	85	80	74	4	13	M95x2	AHX2317	0,672	
	85	80	86	4	13	M95x2	AH3317	0,81	
85	90	85	40	4	9	M100x2	AH218	0,351	
	90	85	53	4	9	M100x2	AHX318	0,466	
	90	85	63	4	10	M100x2	AHX3218	0,576	
	90	85	79	4	14	M100x2	AHX2318	0,774	
	90	85	87	4	14	M100x2	AH3318	0,88	
	90	95	90	43	4	10	M105x2	AH219	0,403
95		90	57	4	10	M105x2	AHX319	0,532	
95		90	85	4	16	M105x2	AHX2319	0,894	
95		90	94	4	16	M105x2	AH3319	1,03	
95	100	95	45	4	10	M110x2	AH220	0,481	
	100	95	59	4	10	M110x2	AHX320	0,603	
	100	95	62	9	12	M105x2	AH24020	0,5	
	100	95	64	4	11	M110x2	AHX3120	0,65	
	100	95	78	9	13	M105x2	AH24120	0,641	
	100	95	73	4	11	M110x2	AHX3220	0,765	
	100	95	90	4	16	M110x2	AHX2320	1,01	
	100	95	99	4	16	M110x2	AH3320	1,16	
	105	110	105	50	4	11	M120x2	AH222	0,547
		110	105	63	4	12	M120x2	AHX322	0,663
110		105	73	9	13	M115x2	AH24022	0,64	
110		105	68	4	11	M120x2	AHX3122	0,76	
110		105	82	9	13	M115x2	AH24122	0,73	
110		105	98	4	16	M125x2	AHX2322	1,35	
110		105	98	4	16	M120x2	AHX2322G	1,24	
110		105	108	4	16	M125x2	AH3322	1,54	
115		120	115	53	4	12	M130x2	AH224	0,679
	120	115	60	4	13	M130x2	AHX3024	0,75	
	120	115	73	9	13	M125x2	AH24024	0,65	
	120	115	75	4	12	M130x2	AHX3124	0,957	
	120	115	93	9	13	M130x2	AH24124	1	
	120	115	105	4	17	M135x2	AHX2324	1,61	
	120	115	105	4	17	M130x2	AHX2324G	1,48	
	120	115	123	4	17	M135x2	AH3324	1,98	

Buchas de desmontagem FAG

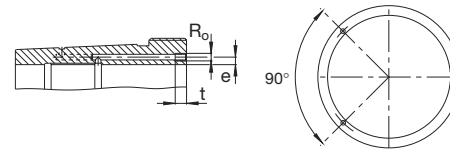

Buchas de desmontagem hidráulica (sufixo H)

Eixo	Dimensão										Designação	Peso ≈ kg	
	d	d ₁	l	a ≈	b	d ₂	R ₀	e	t				
mm													
125	130	125	53	4	12	M140x2					AH226	0,725	
	130	125	67	4	14	M140x2					AHX3026	0,93	
	130	125	83	10	14	M135x2					AH24026	0,84	
	130	125	78	4	12	M140x2					AHX3126	1,08	
	130	125	94	10	14	M140x2					AH24126	1,12	
	130	125	98	4	15	M145x2					AHX3226	1,59	
	130	125	98	4	15	M140x2					AHX3226G	1,47	
	130	125	115	4	19	M145x2					AHX2326	1,98	
	130	125	115	4	19	M140x2					AHX2326G	1,83	
	130	125	131	4	19	M145x2					AH3326	2,34	
135	140	135	56	5	13	M150x2					AH228	0,818	
	140	135	68	5	14	M150x2					AHX3028	1,01	
	140	135	83	10	14	M145x2					AH24028	0,944	
	140	135	83	5	14	M150x2					AHX3128	1,28	
	140	135	99	10	14	M150x2					AH24128	1,28	
	140	135	104	5	15	M155x3					AHX3228	1,83	
	140	135	104	5	15	M150x2					AHX3228G	1,72	
	140	135	125	5	20	M155x3					AHX2328	2,36	
	140	135	125	5	20	M150x2					AHX2328G	2,21	
	140	135	138	5	20	M155x3					AH3328	2,7	
145	150	145	60	5	14	M160x3					AH230	0,963	
	150	145	83	5	15	M160x3					AHX330G	1,36	
	150	145	72	5	15	M160x3					AHX3030	1,15	
	150	145	90	11	15	M155x3					AH24030	1,11	
	150	145	96	5	15	M165x3					AHX3130	1,78	
	150	145	96	5	15	M160x3					AHX3130G	1,64	
	150	145	115	11	15	M160x3					AH24130	1,62	
	150	145	114	5	17	M165x3					AHX3230	2,23	
	150	145	114	5	17	M160x3					AHX3230G	2,07	
	150	145	135	5	24	M165x3					AHX2330	2,83	
	150	145	135	5	24	M160x3					AHX2330G	2,6	
	150	145	152	5	24	M165x3					AH3330	3,34	
	150	160	150	64	5	15	M170x3					AH232	1,7
		160	150	88	5	16	M180x3					AH332	2,69
		160	150	88	5	16	M170x3					AHX32G	2,37
160		150	77	5	16	M170x3					AH3032	2,06	
160		150	77	5	16	M170x3	M6	4,2	7		AH3032H	2	
160		150	95	11	15	M170x3					AH24032	2,27	
160		150	95	11	15	M170x3	M6	8	7		AH24032H	2,27	
160		150	103	5	16	M170x3					AH3132A	2,87	
160		150	103	5	16	M170x3	M6	4,5	7		AH3132AH	2,81	
160		150	124	11	15	M170x3					AH24132	3	
160		150	124	6	20	M180x3					AH3232	4,03	
160		150	124	6	20	M180x3	M6	4,5	7		AH3232H	3,97	
160		150	124	6	20	M170x3					AH3232G	3,63	
160		150	140	6	24	M180x3					AH2332	4,72	
160		150	140	6	24	M180x3	M6	4,5	7		AH2332H	4,66	
160	150	140	6	24	M170x3					AH2332G	4,24		

Buchas de desmontagem FAG

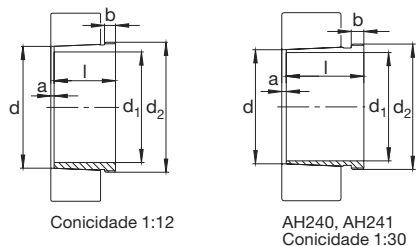

Eixo	Dimensão						Designação	Peso ≈ kg
	d	d ₁	l	a ≈	b	d ₂		
mm							Bucha de desmontagem FAG	
150	160	150	140	6	24	M170x3	M6	4,17
	160	150	160	6	24	M180x3	AH3332	5,51
160	170	160	48	5	13	M180x3	AH3834	1,36
	170	160	69	5	16	M180x3	AH234	1,98
	170	160	93	5	17	M190x3	AH334	3,07
	170	160	93	5	17	M180x3	AH334G	2,7
	170	160	85	5	17	M180x3	AH3034	2,43
	170	160	85	5	17	M180x3	AH3034H	2,39
	170	160	106	11	16	M180x3	AH24034	2,8
	170	160	104	5	16	M190x3	AH3134	3,4
	170	160	104	5	16	M190x3	AH3134H	5,29
	170	160	125	11	16	M180x3	AH24134	3,21
	170	160	134	6	24	M190x3	AH3234	4,77
	170	160	134	6	24	M190x3	AH3234H	4,7
	170	160	134	6	24	M180x3	AH3234G	4,25
	170	160	146	6	24	M190x3	AH2334	5,27
	170	160	146	6	24	M190x3	AH2334H	5,21
	170	160	146	6	24	M180x3	AH2334G	4,76
	170	160	146	6	24	M180x3	AH2334GH	4,69
	170	160	164	6	24	M190x3	AH3334	6,05
170	180	170	48	5	13	M190x3	AH3836	1,44
	180	170	66	5	13	M190x3	AH3936	1,91
	180	170	69	5	16	M190x3	AH236	2,14
	180	170	92	6	17	M190x3	AH3036	2,84
	180	170	92	6	17	M190x3	AH3036H	2,77
	180	170	116	11	16	M190x3	AH24036	3,18
	180	170	105	5	17	M200x3	AH2236	3,7
	180	170	105	5	17	M200x3	AH2236H	3,62
	180	170	105	5	17	M190x3	AH2236G	3,32
	180	170	116	6	19	M200x3	AH3136A	4,22
	180	170	116	6	19	M190x3	AH3136AH	3,7
	180	170	134	11	16	M190x3	AH24136	3,72
	180	170	140	6	25	M200x3	AH3236	5,33
	180	170	140	6	25	M200x3	AH3236H	5,25
	180	170	140	6	25	M190x3	AH3236G	4,77
	180	170	140	6	25	M190x3	AH3236GH	4,69
	180	170	154	6	26	M200x3	AH2336	5,99
	180	170	154	6	26	M200x3	AH2336H	5,91
180	170	154	6	26	M190x3	AH2336G	5,4	
180	170	154	6	26	M190x3	AH2336GH	5,32	
180	170	176	6	26	M200x3	AH3336	7,04	
180	190	180	51	5	13	M200x3	AH3838	1,6
	190	180	66	5	13	M200x3	AH3938	2,02
	190	180	73	5	17	Tr205x4	AH238	2,52
	190	180	73	5	17	M200x3	AH238G	2,3
	190	180	96	6	18	Tr205x4	AH3038	3,36
	190	180	96	6	18	Tr205x4	AH3038H	3,28
	190	180	96	6	18	M200x3	AH3038G	3,16
	190	180	96	6	18	M200x3	AH3038GH	3,08

Buchas de desmontagem FAG

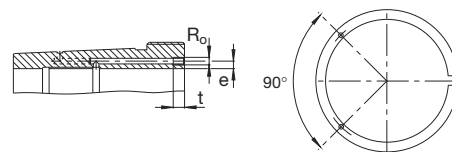

Buchas de desmontagem hidráulica (sufixo H)

Eixo	Dimensão						Designação	Peso ≈ kg
	d	d ₁	l	a ≈	b	d ₂		
mm							Bucha de desmontagem FAG	
180	190	180	118	13	18	M200x3	AH24038	3,46
	190	180	112	5	18	Tr210x4	AH2238	4,21
	190	180	112	5	18	Tr210x4	AH2238H	4,13
	190	180	112	5	18	M200x3	AH2238G	3,8
	190	180	112	5	18	M200x3	AH2238GH	3,72
	190	180	125	6	20	Tr210x4	AH3138	4,84
	190	180	125	6	20	Tr210x4	AH3138H	4,75
	190	180	125	6	20	M200x3	AH3138G	4,38
	190	180	146	13	18	M200x3	AH24138	4,37
	190	180	145	7	25	Tr210x4	AH3238	5,88
	190	180	145	7	25	Tr210x4	AH3238H	5,8
	190	180	145	7	25	M200x3	AH3238G	5,3
	190	180	145	7	25	M200x3	AH3238GH	5,22
	190	180	160	7	26	Tr210x4	AH2338	6,64
	190	180	160	7	26	Tr210x4	AH2338H	6,56
	190	180	160	7	26	M200x3	AH2338G	6,04
	190	180	160	7	26	M200x3	AH2338GH	5,95
	190	180	181	7	26	Tr210x4	AH3338	7,71
190	200	190	54	6	16	Tr210x4	AH3840	1,84
	200	190	77	6	16	Tr210x4	AH3940	2,62
	200	190	77	5	18	Tr215x4	AH240	2,87
	200	190	77	5	18	Tr210x4	AH240G	2,56
	200	190	102	6	19	Tr215x4	AH3040	3,8
	200	190	102	6	19	Tr215x4	AH3040H	3,72
	200	190	102	6	19	Tr210x4	AH3040G	3,57
	200	190	102	6	19	Tr210x4	AH3040GH	3,49
	200	190	127	13	18	Tr210x4	AH24040	3,93
	200	190	127	13	18	Tr210x4	AH24040H	3,93
	200	190	118	5	19	Tr220x4	AH2240	4,68
	200	190	134	6	21	Tr220x4	AH3140	5,55
	200	190	134	6	21	Tr220x4	AH3140H	5,46
	200	190	158	13	18	Tr210x4	AH24140	5,1
	200	190	153	7	24	Tr220x4	AH3240	6,59
	200	190	153	7	24	Tr220x4	AH3240H	6,5
	200	190	170	7	30	Tr220x4	AH2340	7,59
	200	190	170	7	30	Tr220x4	AH2340H	7,5
200	190	195	7	30	Tr220x4	AH3340	8,95	
200	220	200	77	6	16	Tr230x4	AH3944H	4,65
	220	200	85	6	18	Tr230x4	AH244G	5,29
	220	200	111	6	20	Tr235x4	AH3044H	7,29
	220	200	111	6	20	Tr230x4	AH3044G	7,13
	220	200	111	6	20	Tr230x4	AH3044GH	7,02
	220	200	138	14	20	Tr230x4	AH24044H	8,25
	220	200	130	6	20	Tr240x4	AH2244H	9,1
	220	200	145	6	23	Tr240x4	AH3144H	10,4
	220	200	170	14	20	Tr230x4	AH24144H	10,2
	220	200	181	8	30	Tr240x4	AH2344H	13,5

Buchas de desmontagem FAG

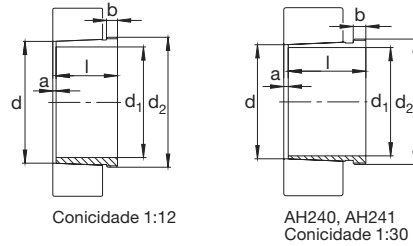

Eixo	Dimensão										Designação	Peso ≈ kg
	d	d ₁	l	a ≈	b	d ₂	R _o	e	t	Bucha de desmontagem FAG		
mm												
220	240	220	77	6	16	Tr250x4	M8	7,5	12	AH3948H	5,29	
	240	220	116	7	21	Tr260x4	G ^{1/8}	8,5	12	AH3048H	8,75	
	240	220	138	15	20	Tr250x4	M6	8	7	AH24048H	8,86	
	240	220	144	6	21	Tr260x4	G ^{1/8}	8,5	12	AH2248H	11,1	
	240	220	154	7	25	Tr260x4	G ^{1/8}	8,5	12	AH3148H	12	
	240	220	180	15	20	Tr260x4	G ^{1/8}	8,5	12	AH24148H	12,5	
	240	220	189	8	30	Tr260x4	G ^{1/8}	8,5	12	AH2348H	15,4	
240	260	240	94	6	18	Tr275x4	M8	7,5	12	AH3952H	7,16	
	260	240	94	6	18	Tr280x4	AH3952G			AH3952G	7,58	
	260	240	128	7	23	Tr280x4	G ^{1/8}	8,5	12	AH3052H	10,7	
	260	240	162	16	20	Tr270x4	M6	8	7	AH24052H	11,8	
	260	240	162	16	20	Tr280x4	AH24052G			AH24052G	12,3	
	260	240	155	6	23	Tr290x4	G ^{1/8}	8,5	12	AH2252H	14	
	260	240	155	6	23	Tr280x4	AH2252G			AH2252G	13,3	
	260	240	172	7	26	Tr290x4	G ^{1/8}	7	12	AH3152H	15,7	
	260	240	172	7	26	Tr280x4	AH3152G			AH3152G	15,1	
	260	240	172	7	26	Tr280x4	G ^{1/8}	7	12	AH3152GH	14,9	
	260	240	202	16	22	Tr280x4	G ^{1/8}	8,5	12	AH24152H	15,4	
	260	240	205	8	30	Tr290x4	G ^{1/8}	8,5	12	AH2352H	19,5	
	260	240	205	8	30	Tr280x4	AH2352G			AH2352G	18,7	
	260	240	205	8	30	Tr280x4	G ^{1/8}	8,5	12	AH2352GH	18,5	
	260	280	260	94	6	18	Tr300x4	AH3956G			AH3956G	8,19
280		260	131	8	24	Tr300x4	G ^{1/8}	8,5	12	AH3056H	11,7	
280		260	162	17	22	Tr290x4	M6	8	7	AH24056H	12,4	
280		260	162	17	22	Tr300x4	AH24056G			AH24056G	13,3	
280		260	162	17	22	Tr300x4	M6	8	7	AH24056GH	13,2	
280		260	155	8	24	Tr310x5	G ^{1/8}	8,5	12	AH2256H	15,2	
280		260	155	8	23	Tr300x4	AH2256G			AH2256G	14,4	
280		260	175	8	28	Tr310x5	G ^{1/8}	8,5	12	AH3156H	17,4	
280		260	175	8	28	Tr300x4	AH3156G			AH3156G	16,7	
280		260	175	8	28	Tr300x4	G ^{1/8}	8,5	12	AH3156GH	16,5	
280		260	202	17	22	Tr300x4	G ^{1/8}	8,5	12	AH24156H	16,3	
280		260	212	8	30	Tr310x5	G ^{1/8}	8,5	12	AH2356H	21,8	
280		260	212	8	30	Tr300x4	AH2356G			AH2356G	21	
280		260	212	8	30	Tr300x4	G ^{1/8}	8,5	12	AH2356GH	20,8	
280	300	280	112	7	21	Tr315x5	M8	7,5	12	AH3960H	10,1	
	300	280	112	7	21	Tr320x5	AH3960G			AH3960G	10,7	
	300	280	112	7	21	Tr320x5	M8	7,5	12	AH3960GH	10,5	
	300	280	145	8	26	Tr320x5	G ^{1/8}	8,5	12	AH3060H	14,4	
	300	280	184	18	24	Tr310x5	M6	8	7	AH24060H	15,3	
	300	280	184	18	24	Tr320x5	AH24060G			AH24060G	16,4	
	300	280	170	8	26	Tr330x5	G ^{1/8}	8,5	12	AH2260H	18	
	300	280	170	8	26	Tr320x5	AH2260G			AH2260G	17,2	
	300	280	170	8	26	Tr320x5	G ^{1/8}	8,5	12	AH2260GH	17	
	300	280	192	8	30	Tr330x5	G ^{1/8}	8,5	12	AH3160H	20,8	
	300	280	192	8	30	Tr320x5	AH3160G			AH3160G	19,9	
	300	280	192	8	30	Tr320x5	G ^{1/8}	8,5	12	AH3160GH	19,7	
	300	280	224	18	24	Tr320x5	G ^{1/8}	8,5	12	AH24160H	20	

Buchas de desmontagem FAG

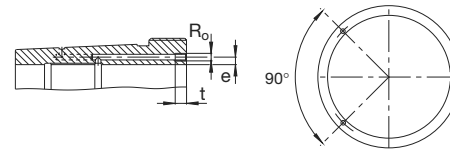

Buchas de desmontagem hidráulica (sufixo H)

Eixo	Dimensão										Designação	Peso ≈ kg
	d	d ₁	l	a ≈	b	d ₂	R _o	e	t	Bucha de desmontagem FAG		
mm												
280	300	280	228	8	34	Tr330x5	G ^{1/8}	8,5	12	AH3260H	26	
	300	280	228	8	34	Tr320x5	AH3260G			AH3260G	24,6	
300	320	300	112	7	21	Tr340x5	AH3964G			AH3964G	11,4	
	320	300	149	8	27	Tr345x5	G ^{1/8}	8,5	12	AH3064H	16,1	
	320	300	149	8	27	Tr340x5	AH3064G			AH3064G	15,8	
	320	300	149	8	27	Tr340x5	G ^{1/8}	8,5	12	AH3064GH	15,6	
	320	300	184	18	24	Tr330x5	M6	8	7	AH24064H	16,6	
	320	300	184	18	24	Tr340x5	AH24064G			AH24064G	17,5	
	320	300	180	10	27	Tr350x5	G ^{1/8}	8,5	12	AH2264H	20,6	
	320	300	180	10	27	Tr340x5	AH2264G			AH2264G	19,8	
	320	300	180	10	27	Tr340x5	G ^{1/8}	8,5	12	AH2264GH	19,6	
	320	300	209	8	31	Tr350x5	G ^{1/8}	8,5	12	AH3164H	24,6	
	320	300	209	8	31	Tr340x5	AH3164G			AH3164G	23,6	
	320	300	209	8	31	Tr340x5	G ^{1/8}	8,5	12	AH3164GH	23,4	
	320	300	242	18	24	Tr340x5	G ^{1/8}	8,5	12	AH24164H	21,4	
	320	300	246	8	36	Tr350x5	G ^{1/8}	8,5	12	AH3264H	30,1	
	320	300	246	8	36	Tr340x5	AH3264G			AH3264G	28,9	
320	300	246	8	36	Tr340x5	G ^{1/8}	8,5	12	AH3264GH	28,7		
320	340	320	112	7	21	Tr355x5	M8	7,5	12	AH3968H	11,4	
	340	320	112	7	21	Tr360x5	AH3968G			AH3968G	12,1	
	340	320	162	9	28	Tr365x5	G ^{1/8}	8,5	12	AH3068H	18,9	
	340	320	162	9	28	Tr360x5	AH3068G			AH3068G	18,6	
	340	320	162	9	28	Tr360x5	G ^{1/8}	8,5	12	AH3068GH	18,3	
	340	320	206	19	26	Tr360x5	G ^{1/8}	8,5	12	AH24068H	21,7	
	340	320	225	9	33	Tr370x5	G ^{1/8}	8,5	12	AH3168H	28,7	
	340	320	225	9	33	Tr360x5	AH3168G			AH3168G	27,6	
	340	320	269	19	26	Tr360x5	G ^{1/8}	8,5	12	AH24168H	27,1	
	340	320	264	9	38	Tr370x5	G ^{1/8}	8,5	12	AH3268H	35,2	
	340	320	264	9	38	Tr360x5	AH3268G			AH3268G	33,7	
	340	360	340	112	7	21	Tr375x5	M8	7,5	12	AH3972H	12,1
360		340	112	7	21	Tr380x5	AH3972G			AH3972G	12,8	
360		340	112	7	21	Tr380x5	M8	7,5	12	AH3972GH	12,6	
360		340	167	9	30	Tr385x5	G ^{1/8}	8,5	12	AH3072H	20,8	
360		340	167	9	30	Tr380x5	AH3072G			AH3072G	20,4	
360		340	167	9	30	Tr380x5	G ^{1/8}	8,5	12	AH3072GH	20,1	
360		340	206	20	26	Tr380x5	G ^{1/8}	8,5	12	AH24072H	22,7	
360		340	229	9	35	Tr400x5	G ^{1/8}	8,5	12	AH3172H	32,7	
360		340	229	9	35	Tr380x5	AH3172G			AH3172G	29,9	
360		340	229	9	35	Tr380x5	G ^{1/8}	8,5	12	AH3172GH	29,5	
360		340	269	20	26	Tr380x5	G ^{1/8}	8,5	12	AH24172H	29,6	
360		340	274	9	40	Tr400x5	G ^{1/8}	8,5	12	AH3272H	40,8	
360		340	274	9	40	Tr380x5	AH3272G			AH3272G	37,5	
360		340	274	9	40	Tr380x5	G ^{1/8}	8,5	12	AH3272GH	37,1	
360		380	360	130	8	22	Tr395x5	M8	7,5	12	AH3976H	15,2
	380	360	130	8	22	Tr400x5	AH3976G			AH3976G	16	
	380	360	130	8	22	Tr400x5	M8	7,5	12	AH3976GH	15,7	
	380	360	170	10	31	Tr410x5	G ^{1/8}	8,5	12	AH3076H	23,2	

Buchas de desmontagem FAG

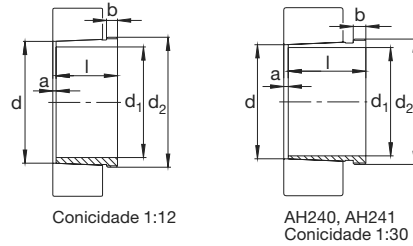

Conicidade 1:12

AH240, AH241
Conicidade 1:30

Eixo	Dimensão						Designação	Peso ≈ kg	
	d	d ₁	l	a ≈	b	d ₂			
	mm								
360	380	360	170	10	31	Tr400x5	AH3076G	22,1	
	380	360	208	20	28	Tr400x5	AH24076H	23,7	
	380	360	232	10	36	Tr420x5	AH3176H	35,7	
	380	360	232	10	36	Tr400x5	AH3176G	32,2	
	380	360	271	20	28	Tr400x5	AH24176H	31,3	
	380	360	284	10	42	Tr420x5	AH3276H	45,6	
	380	360	284	10	42	Tr400x5	AH3276G	41,5	
380	400	380	130	8	22	Tr415x5	AH3980H	16	
	400	380	130	8	22	Tr420x5	AH3980G	16,9	
	400	380	183	10	33	Tr430x5	AH3080H	27,3	
	400	380	183	10	33	Tr420x5	AH3080G	25,4	
	400	380	228	20	28	Tr420x5	AH24080H	27,1	
	400	380	240	10	38	Tr440x5	AH3180H	39,5	
	400	380	240	10	38	Tr420x5	AH3180G	35,3	
	400	380	278	20	28	Tr420x5	AH24180H	34,5	
	400	380	302	10	44	Tr440x5	AH3280H	51,4	
	400	380	302	10	44	Tr420x5	AH3280G	47,4	
	400	420	400	130	8	22	Tr435x5	AH3984H	17
420		400	130	8	22	Tr440x5	AH3984G	17,8	
420		400	186	10	34	Tr450x5	AH3084H	28,6	
420		400	186	10	34	Tr440x5	AH3084G	27,2	
420		400	186	10	34	Tr440x5	AH3084GH	26,9	
420		400	230	22	30	Tr440x5	AH24084H	29	
420		400	266	10	40	Tr460x5	AH3184H	46,1	
420		400	266	10	40	Tr440x5	AH3184G	42,3	
420		400	266	10	40	Tr440x5	AH3184GH	41,9	
420		400	310	22	30	Tr440x5	AH24184H	40,3	
420		400	321	10	46	Tr460x5	AH3284H	58,4	
420		400	321	10	46	Tr440x5	AH3284G	54	
420		400	321	10	46	Tr440x5	AH3284GH	53,5	
420		440	420	194	11	35	Tr460x5	AHX3088G	30,1
		440	420	194	11	35	Tr460x5	AHX3088GH	29,6
	440	420	242	22	30	Tr460x5	AH24088H	31,9	
	440	420	270	11	42	Tr460x5	AHX3188G	45,3	
	440	420	270	11	42	Tr460x5	AHX3188GH	44,7	
	440	420	310	22	30	Tr460x5	AH24188H	42,3	
	440	420	330	11	48	Tr460x5	AHX3288G	58,8	
440	460	440	145	8	25	Tr480x5	AH3992H	22,5	
	460	440	202	11	37	Tr480x5	AHX3092G	33,1	
	460	440	202	11	37	Tr480x5	AHX3092GH	32,6	
	460	440	250	23	32	Tr480x5	AH24092H	34,7	
	460	440	285	11	43	Tr480x5	AHX3192G	50,8	
	460	440	285	11	43	Tr480x5	AHX3192GH	50,2	
	460	440	332	23	32	Tr480x5	AH24192H	47,4	
	460	440	349	11	50	Tr480x5	AHX3292G	66,2	

Buchas de desmontagem FAG

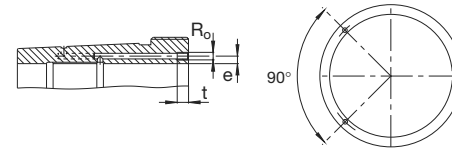

Buchas de desmontagem hidráulica
(sufixo H)

Eixo	Dimensão						Designação	Peso ≈ kg	
	d	d ₁	l	a ≈	b	d ₂			
	mm								
460	480	460	158	9	28	Tr500x5	AH3996H	25,1	
	480	460	205	12	38	Tr500x5	AHX3096G	35,2	
	480	460	250	23	32	Tr500x5	AH24096H	36,6	
	480	460	295	12	45	Tr500x5	AHX3196G	55,5	
	480	460	295	12	45	Tr500x5	AHX3196GH	54,9	
	480	460	343	25	35	Tr500x5	AH24196H	53,1	
	480	460	340	23	32	Tr500x5	AH24196G	53,1	
	480	460	364	12	52	Tr500x5	AHX3296G	73,3	
	480	500	480	162	10	32	Tr520x6	AH39/500H	28
		500	480	162	10	32	Tr530x6	AH39/500G	29,6
500		480	209	12	40	Tr530x6	AH30/500G	40	
500		480	253	23	35	Tr520x6	AH240/500H	39	
500		480	253	23	35	Tr530x6	AH240/500G	41,8	
500		480	253	23	35	Tr530x6	AH240/500GH	41,2	
500		480	313	12	47	Tr530x6	AHX31/500G	65,3	
500		480	362	25	37	Tr520x6	AH241/500H	59	
500		480	360	23	35	Tr530x6	AH241/500G	61,2	
500		480	360	23	35	Tr530x6	AH241/500GH	60,5	
500		480	393	12	54	Tr530x6	AHX32/500G	88,1	
500		480	393	12	54	Tr530x6	AHX32/500GH	87,4	
500		530	500	175	10	37	Tr550x6	AH39/530H	43,4
		530	500	175	10	37	Tr560x6	AH39/530G	45,3
		530	500	230	12	45	Tr560x6	AH30/530AH	61,9
	530	500	290	25	40	Tr550x6	AH240/530H	66,9	
	530	500	285	24	35	Tr560x6	AH240/530G	67,9	
	530	500	375	25	40	Tr550x6	AH241/530H	88,4	
	530	500	370	25	35	Tr560x6	AH241/530G	89,9	
	530	500	412	12	57	Tr580x6	AH32/530AG	125	
	530	560	530	180	10	37	Tr580x6	AH39/560H	46,2
560		530	180	10	37	Tr600x6	AH39/560G	52,1	
560		530	180	10	37	Tr600x6	AH39/560GH	51,3	
560		530	240	12	45	Tr590x6	AH30/560AH	68,6	
560		530	240	12	45	Tr600x6	AH30/560AG	71,8	
560		530	298	25	40	Tr580x6	AH240/560H	72,3	
560		530	296	24	38	Tr600x6	AH240/560G	77,8	
560		530	296	24	38	Tr600x6	AH240/560GH	76,9	
560		530	335	12	55	Tr600x6	AH31/560AG	106	
560		530	400	28	45	Tr580x6	AH241/560H	101	
560		530	393	24	38	Tr600x6	AH241/560G	105	
560		530	422	12	57	Tr610x6	AH32/560AH	144	
560		530	422	12	57	Tr600x6	AH32/560AG	140	
570		600	570	192	10	38	Tr625x6	AH39/600H	54,6
		600	570	192	10	38	Tr630x6	AH39/600G	57
	600	570	192	10	38	Tr630x6	AH39/600GH	56	
	600	570	245	14	45	Tr630x6	AH30/600AH	74,5	
	600	570	317	30	45	Tr625x6	AH240/600H	86	
	600	570	310	26	38	Tr630x6	AH240/600G	84,8	

Buchas de desmontagem FAG

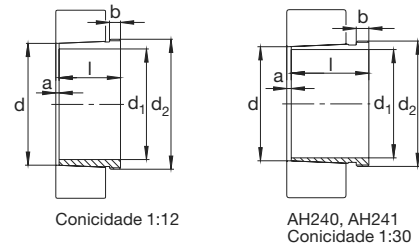

Eixo	Dimensão									Designação	Peso ≈	
	d	d ₁	l	a ≈	b	d ₂	R _o	e	t	Bucha de desmontagem FAG	kg	
	mm											
570	600	570	355	14	55	Tr630x6	G ^{1/4}	12	15	AH31/600AH	118	
	600	570	425	30	50	Tr625x6	G ^{1/4}	12	15	AH241/600H	118	
	600	570	413	26	38	Tr630x6				AH241/600G	116	
	600	570	413	26	38	Tr630x6	G ^{1/4}	12	15	AH241/600GH	115	
	600	570	445	14	57	Tr630x6				AH32/600AG	157	
600	630	600	210	12	40	Tr655x6	G ^{1/4}	12	15	AH39/630H	62,8	
	630	600	210	12	40	Tr655x6				AH39/630G	69,4	
	630	600	258	14	46	Tr670x6	G ^{1/4}	15	15	AH30/630AH	87,8	
	630	600	335	30	45	Tr655x6	G ^{1/4}	8,5	15	AH240/630H	95,5	
	630	600	330	26	40	Tr670x6				AH240/630G	98,7	
	630	600	375	14	60	Tr670x6	G ^{1/4}	12	15	AH31/630AH	138	
	630	600	450	30	50	Tr655x6	G ^{1/4}	12	15	AH241/630H	135	
	630	600	440	26	40	Tr670x6				AH241/630G	134	
	630	600	475	14	63	Tr670x6				AH32/630AG	185	
630	670	630	216	12	41	Tr695x6	G ^{1/4}	12	15	AH39/670H	85,5	
	670	630	216	12	41	Tr710x7				AH39/670G	92,9	
	670	630	280	14	50	Tr710x7	G ^{1/4}	15	15	AH30/670AH	123	
	670	630	358	30	50	Tr695x6	G ^{1/4}	8,5	15	AH240/670H	136	
	670	630	348	26	40	Tr710x7				AH240/670G	138	
	670	630	467	30	55	Tr695x6	G ^{1/4}	12	15	AH241/670H	184	
	670	630	452	26	40	Tr710x7				AH241/670G	182	
	670	630	452	26	40	Tr710x7	G ^{1/4}	12	15	AH241/670GH	181	
670	630	500	14	62	Tr710x7				AH32/670AG	249		
670	710	670	228	12	43	Tr740x7	G ^{1/4}	15	15	AH39/710H	99,5	
	710	670	228	12	43	Tr750x7				AH39/710G	105	
	710	670	228	12	43	Tr750x7	G ^{1/4}	15	15	AH39/710GH	103	
	710	670	286	16	50	Tr750x7	G ^{1/4}	15	15	AH30/710AH	21,3	
	710	670	365	33	50	Tr740x7	G ^{1/4}	8,5	15	AH240/710H	150	
	710	670	360	26	45	Tr750x7				AH240/710G	153	
	710	670	493	33	55	Tr740x7	G ^{1/4}	15	15	AH241/710H	209	
	710	670	483	26	45	Tr750x7				AH241/710G	209	
	710	670	515	16	65	Tr750x7				AH32/710AG	275	
680	710	680	163	12	43	Tr740x7	G ^{1/4}	12	15	AH38/710H	58,6	
710	750	710	234	12	44	Tr780x7	G ^{1/4}	15	15	AH39/750H	108	
	750	710	234	12	44	Tr800x7				AH39/750G	118	
	750	710	234	12	44	Tr800x7	G ^{1/4}	15	15	AH39/750GH	116	
	750	710	385	35	50	Tr780x7	G ^{1/4}	8,5	15	AH240/750H	170	
	750	710	380	28	45	Tr800x7				AH240/750G	175	
	750	710	425	16	60	Tr800x7	G ^{1/4}	15	15	AH31/750AH	236	
	750	710	530	35	55	Tr780x7	G ^{1/4}	15	15	AH241/750H	241	
	750	710	520	28	45	Tr800x7				AH241/750G	244	
	750	710	520	28	45	Tr800x7	G ^{1/4}	15	15	AH241/750GH	242	

Buchas de desmontagem FAG

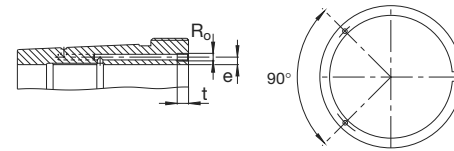

Buchas de desmontagem hidráulica (sufixo H)

Eixo	Dimensão									Designação	Peso ≈	
	d	d ₁	l	a ≈	b	d ₂	R _o	e	t	Bucha de desmontagem FAG	kg	
	mm											
750	800	750	245	12	45	Tr830x7	G ^{1/4}	15	15	AH39/800H	147	
	800	750	245	12	45	Tr830x7				AH39/800G	155	
	800	750	308	18	53	Tr850x7	G ^{1/4}	15	15	AH30/800AH	200	
	800	750	395	40	50	Tr830x7	G ^{1/4}	15	15	AH240/800H	223	
	800	750	395	28	50	Tr850x7				AH240/800G	233	
	800	750	438	18	63	Tr850x7	G ^{1/4}	15	15	AH31/800AH	299	
	800	750	530	40	55	Tr830x7	G ^{1/4}	15	15	AH241/800H	307	
	800	750	525	28	50	Tr850x7				AH241/800G	313	
	800	750	525	28	50	Tr850x7	G ^{1/4}	15	15	AH241/800GH	311	
	800	750	550	18	62	Tr850x7				AH32/800AG	396	
800	850	800	258	12	50	Tr880x7	G ^{1/4}	15	15	AH39/850H	164	
	850	800	258	12	50	Tr900x7				AH39/850G	176	
	850	800	258	12	50	Tr900x7	G ^{1/4}	15	15	AH39/850GH	174	
	850	800	418	40	53	Tr880x7	G ^{1/4}	15	15	AH240/850H	252	
	850	800	415	30	50	Tr900x7				AH240/850G	261	
	850	800	560	40	60	Tr880x7	G ^{1/4}	15	15	AH241/850H	344	
	850	800	560	40	60	Tr900x7				AH241/850G	363	
850	900	850	265	12	51	Tr930x8	G ^{1/4}	15	15	AH39/900H	182	
	900	850	265	12	51	Tr950x8				AH39/900G	191	
	900	850	335	20	55	Tr950x8	G ^{1/4}	15	15	AH30/900AH	248	
	900	850	430	45	55	Tr930x8	G ^{1/4}	15	15	AH240/900H	276	
	900	850	430	45	55	Tr950x8				AH240/900G	291	
	900	850	575	45	60	Tr930x8	G ^{1/4}	15	15	AH241/900H	383	
	900	850	575	45	60	Tr950x8				AH241/900G	397	
860	900	860	193	12	51	Tr930x8	G ^{1/4}	15	15	AH38/900H	109	
900	950	900	282	15	51	Tr980x8	G ^{1/4}	15	15	AH39/950H	206	
	950	900	282	15	51	Tr1000x8				AH39/950G	216	
	950	900	467	45	55	Tr980x8	G ^{1/4}	15	15	AH240/950H	318	
	950	900	467	45	55	Tr1000x8				AH240/950G	335	
	950	900	605	45	60	Tr980x8	G ^{1/4}	15	15	AH241/950H	426	
	950	900	605	45	60	Tr1000x8				AH241/950G	443	
	950	900	605	45	60	Tr1000x8	G ^{1/4}	15	15	AH241/950GH	440	
950	1000	950	296	15	52	Tr1060x8				AH39/1000G	247	
	1000	950	469	50	57	Tr1035x8	G ^{1/4}	15	15	AH240/1000H	353	
	1000	950	469	50	57	Tr1060x8				AH240/1000G	363	
	1000	950	525	22	63	Tr1060x8	G ^{1/4}	15	15	AH31/1000AH	482	
	1000	950	645	50	65	Tr1035x8	G ^{1/4}	15	15	AH241/1000H	482	
1000	1060	1000	310	15	52	Tr1095x8	G ^{1/4}	15	15	AH39/1060H	294	
	1060	1000	310	15	52	Tr1120x8				AH39/1060G	313	
	1060	1000	498	50	60	Tr1095x8	G ^{1/4}	15	15	AH240/1060H	440	
	1060	1000	498	50	60	Tr1120x8				AH240/1060G	473	
	1060	1000	665	50	65	Tr1095x8	G ^{1/4}	15	15	AH241/1060H	605	

Buchas de desmontagem FAG

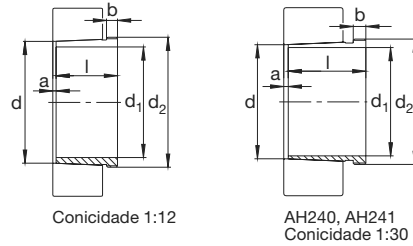
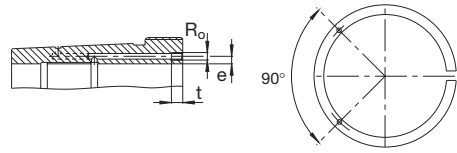

Buchas de desmontagem hidráulica (Sufixo H)

Eixo	Dimensão										Designação	Peso ≈ kg
	d	d ₁	l	a ≈	b	d ₂	R ₀	e	t	Bucha de desmontagem FAG		
1060	1120	1060	527	50	65	Tr1155x8	G ¹ / ₄	15	15	AH240/1120H	490	
	1120	1060	527	50	65	Tr1180x8				AH240/1120G	533	
	1120	1060	705	50	75	Tr1180x8	G ¹ / ₄	15	15	AH241/1120H	727	
1070	1120	1070	310	15	52	Tr1180x8				AH39/1120G	291	
1120	1180	1120	540	50	65	Tr1215x8	G ¹ / ₄	15	15	AH240/1180H	530	
	1180	1120	540	50	65	Tr1250x8				AH240/1180G	586	
1130	1180	1130	330	15	55	Tr1215x8	G ¹ / ₄	15	15	AH39/1180H	306	
	1180	1130	330	15	55	Tr1250x8				AH39/1180G	337	
1180	1250	1180	570	50	70	Tr1285x8	G ¹ / ₄	15	15	AH240/1250H	680	
	1250	1180	570	50	70	Tr1320x8				AH240/1250G	743	
1200	1250	1200	340	18	55	Tr1320x8				AH39/1250G	370	
1250	1320	1250	600	50	70	Tr1355x8	G ¹ / ₄	15	15	AH240/1320H	760	
	1320	1250	600	50	70	Tr1400x8				AH240/1320G	840	
1270	1320	1270	360	18	55	Tr1400x8				AH39/1320G	425	
1320	1400	1320	615	50	70	Tr1435x8	G ¹ / ₄	15	15	AH240/1400H	930	
	1400	1320	615	50	70	Tr1500x8				AH240/1400G	1040	
1350	1400	1350	380	20	60	Tr1500x8				AH39/1400G	504	
1450	1500	1450	400	20	60	Tr1600x8				AH39/1500G	569	

Porcas de eixo FAG

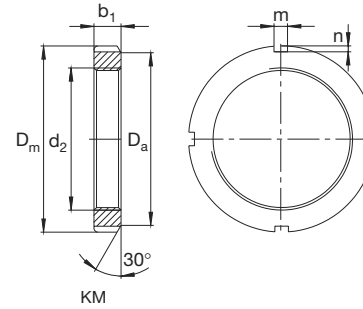

Rosca	Dimensão					Peso ≈ kg	Designação	
	D _m	b ₁	D _a	m	n		Porca FAG	Trava correspondente FAG
M10x0,75	18	4	13,5	3	2	0,005	KM0	MB0
M12x1	22	4	17	3	2	0,005	KM1	MB1, MB1A
M15x1	25	5	21	4	2	0,01	KM2	MB2, MB2A
M17x1	28	5	24	4	2	0,015	KM3	MB3, MB3A
M20x1	32	6	26	4	2	0,02	KM4	MB4, MB4A
M25x1,5	38	7	32	5	2	0,03	KM5	MB5, MB5A
M30x1,5	45	7	38	5	2	0,04	KM6	MB6, MB6A
M35x1,5	52	8	44	5	2	0,065	KM7	MB7, MB7A
M40x1,5	58	9	50	6	2,5	0,085	KM8	MB8, MB8A
M45x1,5	65	10	56	6	2,5	0,12	KM9	MB9, MB9A
M50x1,5	70	11	61	6	2,5	0,15	KM10	MB10, MB10A
M55x2	75	11	67	7	3	0,16	KM11	MB11, MB11A
M60x2	80	11	73	7	3	0,175	KM12	MB12, MB12A
M65x2	85	12	79	7	3	0,22	KM13	MB13, MB13A
M70x2	92	12	85	8	3,5	0,255	KM14	MB14, MB14A
M75x2	98	13	90	8	3,5	0,3	KM15	MB15, MB15A
M80x2	105	15	95	8	3,5	0,4	KM16	MB16, MB16A
M85x2	110	16	102	8	3,5	0,46	KM17	MB17, MB17A
M90x2	120	16	108	10	4	0,575	KM18	MB18, MB18A

Porcas de eixo FAG

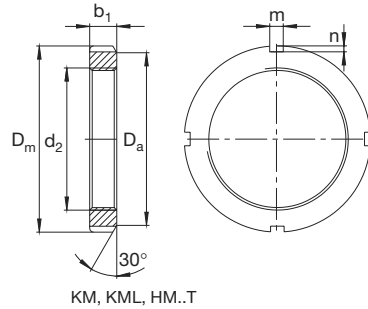

KM, KML, HM..T

Rosca	Dimensão					Peso ≈ Porca kg	Designação	
	d ₂	D _m	b ₁	D _a	m		n	Porca FAG
M95x2	125	17	113	10	4	0,645	KM19	MB19, MB19A
M100x2	130	18	120	10	4	0,725	KM20	MB20, MB20A
M105x2	140	18	126	12	5	0,87	KM21	MB21
M110x2	145	19	133	12	5	0,97	KM22	MB22
M115x2	150	19	137	12	5	1,01	KM23	MB23
M120x2	145	20	135	12	5	0,79	KML24	MBL24
M120x2	155	20	138	12	5	1,08	KM24	MB24
M125x2	160	21	148	12	5	1,22	KM25	MB25
M130x2	155	21	145	12	5	0,9	KML26	MBL26
M130x2	165	21	149	12	5	1,24	KM26	MB26
M135x2	175	22	160	14	6	1,55	KM27	MB27
M140x2	165	22	155	12	5	1,01	KML28	MBL28
M140x2	180	22	160	14	6	1,56	KM28	MB28
M145x2	190	24	171	14	6	2,05	KM29	MB29
M150x2	180	24	170	14	5	1,44	KML30	MBL30
M150x2	195	24	171	14	6	2,06	KM30	MB30
M155x3	200	25	182	16	7	2,27	KM31	MB31
M160x3	190	25	180	14	5	1,62	KML32	MBL32
M160x3	210	25	182	16	7	2,52	KM32	MB32
M165x3	210	26	193	16	7	2,7	KM33	MB33
M170x3	200	26	190	16	5	1,72	KML34	MBL34
M170x3	220	26	193	16	7	2,8	KM34	MB34

Porcas de eixo FAG

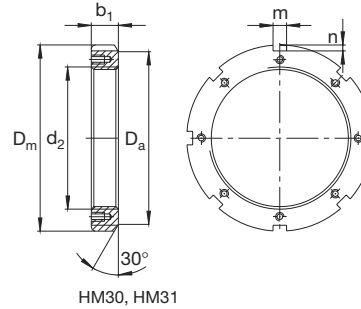

HM30, HM31

Rosca	Dimensão					Peso ≈ Porca kg	Designação	
	d ₂	D _m	b ₁	D _a	m		n	Porca FAG
M180x3	210	27	200	16	5	1,96	KML36	MBL36
M180x3	230	27	203	18	8	3,04	KM36	MB36
M190x3	220	28	210	16	5	2,13	KML38	MBL38
M190x3	240	28	214	18	8	3,34	KM38	MB38
M200x3	240	29	222	18	8	2,9	KML40	MBL40
M200x3	250	29	226	18	8	3,69	KM40	MB40
Tr220x4	260	30	242	20	9	3,21	HM3044	MS3044
Tr220x4	280	32	250	20	10	5,3	HM44T	MB44
Tr240x4	290	34	270	20	10	5,12	HM3048	MS3048
Tr240x4	300	34	270	20	10	6,15	HM48T	MB48
Tr260x4	310	34	290	20	10	5,54	HM3052	MS3048
Tr260x4	330	35	300	24	12	8,05	HM52T	MB52
Tr280x4	330	38	310	24	10	6,61	HM3056	MS3056
Tr280x4	350	36	320	24	12	8,9	HM56T	MB56
Tr300x4	360	42	336	24	12	9,48	HM3060	MS3060
Tr300x4	380	40	340	24	12	11,4	HM3160	MS3160
Tr320x5	380	42	356	24	12	10,1	HM3064	MS3064
Tr320x5	400	42	360	24	12	12,8	HM3164	MS3164
Tr340x5	400	45	376	24	12	11,5	HM3068	MS3064
Tr340x5	440	55	400	28	15	23	HM3168	MS3168
Tr360x5	420	45	394	28	13	11,9	HM3072	MS3072
Tr360x5	460	58	420	28	15	25,7	HM3172	MS3168
Tr380x5	450	48	422	28	14	15,9	HM3076	MS3076
Tr380x5	490	60	440	32	18	30	HM3176	MS3168
Tr400x5	470	52	442	28	14	18,2	HM3080	MS3076
Tr400x5	520	62	460	32	18	35,7	HM3180	MS3180
Tr420x5	490	52	462	32	14	18,9	HM3084	MS3084
Tr420x5	540	70	490	32	18	43,4	HM3184	MS3180

Porcas de eixo FAG

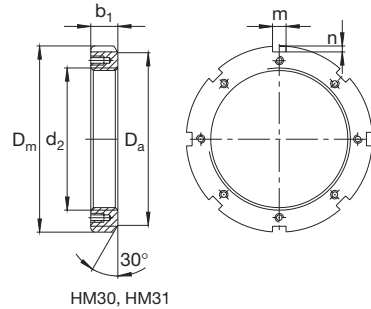

Rosca	Dimensão					Peso ≈ Porca kg	Designação	
	D _m mm	b ₁	D _a	m	n		Porca FAG	Trava correspondente FAG
Tr440x5	520	60	490	32	15	26,5	HM3088	MS3088
Tr440x5	560	70	510	36	20	44,3	HM3188	MS3188
Tr460x5	540	60	510	32	15	27,7	HM3092	MS3088
Tr460x5	580	75	540	36	20	53,8	HM3192	MS3188
Tr480x5	560	60	530	36	15	28,7	HM3096	MS3096
Tr480x5	620	75	560	36	20	62,2	HM3196	MS3196
Tr500x5	580	68	550	36	15	34	HM30/500	MS3096
Tr500x5	630	80	580	40	23	62,1	HM31/500	MS31/500
Tr530x6	630	68	590	40	20	44,7	HM30/530	MS30/530
Tr530x6	670	80	610	40	23	71,2	HM31/530	MS31/530
Tr560x6	650	75	610	40	20	46,2	HM30/560	MS30/560
Tr560x6	710	85	650	45	25	85,6	HM31/560	MS31/560
Tr600x6	700	75	660	40	20	55,9	HM30/600	MS30/530
Tr600x6	750	85	690	45	25	91,7	HM31/600	MS31/560
Tr630x6	730	75	690	45	20	58,3	HM30/630	MS30/630
Tr630x6	800	95	730	50	28	122	HM31/630	MS31/630
Tr670x6	780	80	740	45	20	73,8	HM30/670	MS30/670
Tr670x6	850	106	775	50	28	156	HM31/670	MS31/670
Tr710x7	830	90	780	50	25	94,8	HM30/710	MS30/710
Tr710x7	900	106	825	55	30	173	HM31/710	MS31/710
Tr750x7	870	90	820	55	25	99,5	HM30/750	MS30/750
Tr750x7	950	112	875	60	34	202	HM31/750	MS31/750
Tr800x7	920	90	870	55	25	106	HM30/800	MS30/750
Tr800x7	1000	112	925	60	34	215	HM31/800	MS31/750
Tr850x7	980	90	925	60	25	113	HM30/850	MS30/850
Tr850x7	1060	118	975	70	38	246	HM31/850	MS31/850
Tr900x7	1030	100	975	60	25	135	HM30/900	MS30/850
Tr900x7	1120	125	1030	70	38	293	HM31/900	MS31/900

Porcas de eixo FAG

Rosca	Dimensão					Peso ≈ Porca kg	Designação	
	D _m mm	b ₁	D _a	m	n		Porca FAG	Trava correspondente FAG
Tr950x8	1080	100	1025	60	25	143	HM30/950	MS30/950
Tr950x8	1170	125	1080	70	38	310	HM31/950	MS31/950
Tr1000x8	1140	100	1085	60	25	165	HM30/1000	MS30/1000
Tr1000x8	1240	125	1140	70	38	361	HM31/1000	MS31/1000
Tr1060x8	1200	100	1145	60	25	175	HM30/1060	MS30/1000
Tr1060x8	1300	125	1210	70	38	386	HM31/1060	MS31/1000
Tr1120x8	1260	100	1205	60	25	185	HM30/1120	MS30/1000
Tr1120x8	1360	125	1270	70	38	427	HM31/1120	MS31/1000
Tr1180x8	1320	100	1265	60	25	196	HM30/1180	MS30/1000
Tr1180x8	1420	125	1330	70	38	459	HM31/1180	MS31/1000
Tr1250x8	1390	110	1335	60	25	233	HM30/1250	MS30/1000
Tr1250x8	1490	125	1400	70	38	485	HM31/1250	MS31/1000
Tr1320x8	1460	110	1405	60	25	245	HM30/1320	MS30/1000
Tr1320x8	1560	125	1470	70	38	511	HM31/1320	MS31/1000
Tr1400x8	1540	110	1485	60	25	259	HM30/1400	MS30/1000
Tr1400x8	1640	130	1550	70	38	562	HM31/1400	MS31/1000
Tr1500x8	1650	110	1595	60	25	297	HM30/1500	MS30/1000
Tr1500x8	1740	130	1650	70	38	601	HM31/1500	MS31/1000

Arruelas de segurança FAG

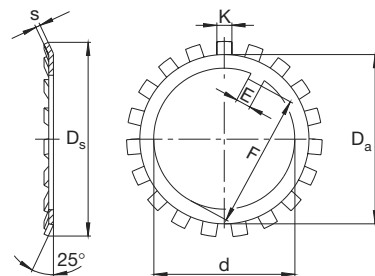

Designação	Dimensão							Peso ≈ 100 peças kg
	d	D _s ≈	D _a	s ¹⁾	E ²⁾	F	K	
FAG	mm							
MB0	10	21	13,5	1	3	8,5	3	0,13
MB1	12	25	17	1	3	10,5	3	0,192
MB1A	12	25	17	1,2	3	10,5	3	0,23
MB2	15	28	21	1	4	13,5	4	0,253
MB2A	15	28	21	1,2	4	13,5	4	0,31
MB3	17	32	24	1	4	15,5	4	0,313
MB3A	17	32	24	1,2	4	15,5	4	0,38
MB4	20	36	26	1	4	18,5	4	0,35
MB4A	20	36	26	1,2	4	18,5	4	0,4
MB5	25	42	32	1,25	5	23	5	0,64
MB5A	25	42	32	1,8	5	23	5	0,9
MB6	30	49	38	1,25	5	27,5	5	0,78
MB6A	30	49	38	1,8	5	27,5	5	1,1
MB7	35	57	44	1,04	6	32,5	5	1,04
MB7A	35	57	44	1,85	6	32,5	5	1,5
MB8	40	62	50	1,25	6	37,5	6	1,23
MB8A	40	62	50	1,8	6	37,5	6	1,8
MB9	45	69	56	1,25	6	42,5	6	1,52
MB9A	45	69	56	1,8	6	42,5	6	2,2
MB10	50	74	61	1,25	6	47,5	6	1,6
MB10A	50	74	61	1,8	6	47,5	6	2,3
MB11	55	81	67	1,5	8	52,5	7	1,96
MB11A	55	81	67	2,5	8	52,5	7	3,9
MB12	60	86	73	1,5	8	57,5	7	2,53
MB12A	60	86	73	2,5	8	57,5	7	4,2
MB13	65	92	79	1,5	8	62,5	7	2,9
MB13A	65	92	79	2,5	8	62,5	7	4,8

Arruelas de segurança FAG

Designação	Dimensão							Peso ≈ 100 peças kg
	d	D _s ≈	D _a	s ¹⁾	E ²⁾	F	K	
FAG	mm							
MB14	70	98	85	1,5	8	66,5	8	3,34
MB14A	70	98	85	2,5	8	66,5	8	5,6
MB15	75	104	90	1,5	8	71,5	8	3,56
MB15A	75	104	90	2,5	8	71,5	8	5,9
MB16	80	112	95	1,8	10	76,5	8	4,64
MB16A	80	112	95	2,5	10	76,5	8	6,6
MB17	85	119	102	1,8	10	81,5	8	5,24
MB17A	85	119	102	2,5	10	81,5	8	7,5
MB18	90	126	108	1,8	10	86,5	10	6,23
MB18A	90	126	108	2,5	10	86,5	10	8,9
MB19	95	133	113	1,8	10	91,5	10	6,7
MB19A	95	133	113	2,5	10	91,5	10	9,6
MB20	100	142	120	1,8	12	96,5	10	7,65
MB20A	100	142	120	2,5	12	96,5	10	10,9
MB21	105	145	126	1,75	12	100,5	12	8,26
MB22	110	154	133	1,75	12	105,5	12	9,4
MB23	115	159	137	2	12	110,5	12	10,8
MBL24	120	151	135	2	14	115	12	7,7
MB24	120	164	138	2	14	115	12	10,5
MB25	125	170	148	2	14	120	12	11,8
MBL26	130	161	145	2	14	125	12	8,7
MB26	130	175	149	2	14	125	12	11,3
MB27	135	185	160	2	14	130	14	14,4
MBL28	140	171	155	2	16	135	12	10,9
MB28	140	192	160	2	16	135	14	14,2

Arruelas de segurança FAG

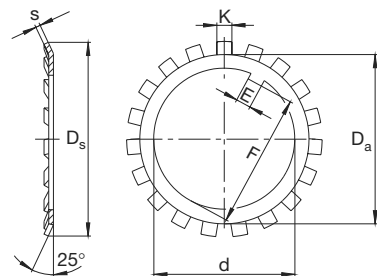

Designação	Dimensão							Peso ≈ 100 peças kg
	d	D _s ≈	D _a	s	E ²⁾	F	K	
MB29	145	202	171	2	16	140	14	16,8
MBL30	150	188	170	2	16	145	14	11,3
MB30	150	205	171	2	16	145	14	15,5
MB31	155	212	182	2,5	16	147,5	16	20,9
MBL32	160	199	180	2,5	18	154	14	16,2
MB32	160	217	182	2,5	18	154	16	22,2
MB33	165	222	193	2,5	18	157,5	16	24,1
MBL34	170	211	190	2,5	18	164	16	17
MB34	170	232	193	2,5	18	164	16	24,7
MBL36	180	221	200	2,5	20	174	16	18
MB36	180	242	203	2,5	20	174	18	26,8
MBL38	190	231	210	2,5	20	184	16	20,5
MB38	190	252	214	2,5	20	184	18	27,8
MBL40	200	248	222	2,5	20	194	18	21,4
MB40	200	262	226	2,5	20	194	18	29,3
MB44	220	292	250	3	24	213	20	40
MB48	240	312	270	3	24	233	20	40
MB52	260	342	300	3	28	253	24	60
MB56	280	362	320	3	28	273	24	62

Grampos de segurança FAG

com porca sextavada

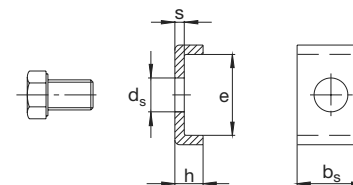
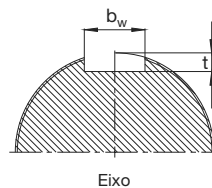

Até rosca M16:
Parafuso auto travante
A partir de rosca M20:
Porca sextavada padronizada com elemento de segurança

Designação	Dimensão					Porca sextavada Parafuso auto travante	Torque de aperto Nm	Ranhura do eixo		Peso ≈ kg
	s	b _s	h	d _s	e			b _w	t	
MS3044	4	20	12	7	13,5	M6x10	10	22	9	0,026
MS3144	4	20	12	9	22,5	M8x16	25	22	9	0,038
MS3048	4	20	12	9	17,5	M8x16	25	22	9	0,035
MS3152	4	24	12	11	25,5	M10x20	51	26	9	0,056
MS3056	4	24	12	9	17,5	M8x16	25	26	9	0,04
MS3060	4	24	12	9	20,5	M8x16	25	26	9	0,043
MS3160	4	24	12	12	30,5	M10x20	51	26	9	0,059
MS3064	5	24	15	9	21	M8x16	25	26	10	0,057
MS3164	5	24	15	12	31	M10x20	51	26	10	0,074
MS3168	5	28	15	14	38	M12x22	87	30	10	0,115
MS3072	5	28	15	9	20	M8x16	25	30	10	0,064
MS3076	5	28	15	12	24	M10x20	51	30	10	0,076
MS3176	5	32	15	14	40	M12x22	87	34	10	0,115
MS3180	5	32	15	18	45	M16x25	215	34	10	0,154
MS3084	5	32	15	12	24	M10x20	51	34	10	0,085
MS3088	5	32	15	14	28	M12x22	87	34	10	0,1
MS3188	5	36	15	18	43	M16x25	215	38	10	0,163
MS3096	5	36	15	14	28	M12x22	87	38	12	0,109
MS3196	5	36	15	18	53	M16x25	215	38	12	0,177
MS31/500	5	40	15	18	45	M16x25	215	42	12	0,178
MS30/530	7	40	21	18	34	M16x25	215	42	14	0,223
MS31/530	7	40	21	22	51	M20x40	430	42	14	0,347

Grampos de segurança FAG

com porca sextavada

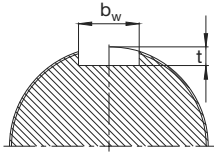

Eixo

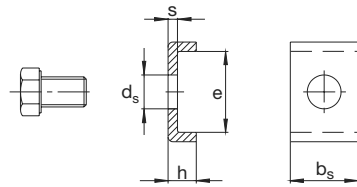

Até rosca M16:
Parafuso auto travante
A partir de rosca M20:
Porca sextavada padronizada com elemento de segurança

Designação	Dimensão					Porca sextavada Parafuso autotravante	Torque de aperto Nm	Ranhura do eixo		Peso ≈ kg
	s	b _s	h	d _s	e			b _w	t	
MS30/560	7	40	21	18	29	M16x25	215	42	14	0,212
MS31/560	7	45	21	22	54	M20x40	430	47	14	0,38
MS30/630	7	45	21	18	34	M16x25	215	47	14	0,244
MS31/630	7	50	21	22	61	M20x40	430	52	15	0,426
MS30/670	7	45	21	18	39	M16x25	215	47	14	0,257
MS31/670	7	50	21	22	66	M20x40	430	52	15	0,439
MS30/710	7	50	21	18	39	M16x25	215	52	15	0,279
MS31/710	7	55	21	26	69	M24x45	740	57	15	0,58
MS30/750	7	55	21	18	39	M16x25	215	57	15	0,301
MS31/750	7	60	21	26	70	M24x45	740	62	15	0,614
MS30/850	7	60	21	22	44	M20x40	430	62	15	0,426
MS31/850	7	70	21	26	71	M24x45	740	72	16	0,679
MS31/900	7	70	21	26	76	M24x45	740	72	16	0,698
MS30/950	7	60	21	22	46	M20x40	430	62	16	0,433
MS31/950	7	70	21	26	78	M24x45	740	72	16	0,706
MS30/1000	7	60	21	22	51	M20x40	430	62	16	0,449
MS31/1000	7	70	21	26	88	M24x45	740	72	16	0,744
MS30/1500	7	60	21	22	56	M20x40	430	62	16	0,466



Esferas FAG DIN 5401 (11.93) e ISO 3290

As esferas de aço para rolamentos têm uma dureza de 58 a 66 HRC.

São fornecidas em diversas classes com diferentes tolerâncias de medidas e forma. Em cada classe, dependente do diâmetro, são fixados o maior e menor desvios de medidas permitidos, como também a tolerância de forma.

Das esferas produzidas com tolerâncias de medidas, são classificados os grupos com uma tolerância de diâmetro muito estreitada. Cada grupo é embalado separadamente e identificado, na embalagem, com o desvio médio. A correspondente marcação encontra-se abaixo da designação da esfera. P0 quando for nulo, P quando for um valor positivo e M se o valor for negativo.

Exemplo conforme DIN 5401 e ISO 3290:

KU.12,7G10
P0

O diâmetro nominal é 12,7 mm

Medida de tolerância para classe G10

$I_G = 1 \mu\text{m}$ (tabela pág. 595).

Com P0 o diâmetro médio do lote de esferas

D_{wmL} está entre

$12,700 + I_G/2 = 12,7005 \text{ mm}$ e

$12,700 - I_G/2 = 12,6995 \text{ mm}$.

Se um fornecimento constar de diversas embalagens, o grupo pode variar de uma para outra. Entretanto, cada embalagem contém esferas de um só grupo.

A classificação, a qualidade e o diâmetro nominal da esfera devem ser especificadas com maior precisão possível quando solicitadas.

Designações para pedidos de esferas FAG

As designações consistem em

– **prefixo*)**
KU. esfera

– **Diâmetro nominal em mm**

– **Sufixos**

G3 esferas de qualidade G3 (DIN/ISO)

G5 esferas de qualidade G5 (DIN/ISO)

G10 esferas de qualidade G10 (DIN/ISO)

G16 esferas de qualidade G16 (DIN/ISO)

G20 esferas de qualidade G20 (DIN/ISO)

G28 esferas de qualidade G28 (DIN/ISO)

G40 esferas de qualidade G40 (DIN/ISO)

G100 esferas de qualidade G100 (DIN/ISO)

G500 esferas de qualidade G500 (DIN)

G600 esferas de qualidade G600 (DIN)

G700 esferas de qualidade G700 (DIN)

O aumento do grau de qualidade é possível mas não necessário. (veja acima)

Para esferas de tamanhos e tipos não contidos nas tabelas, p. ex.: esferas de cerâmica ou aços especiais, favor contactar FAG.

*) Esferas fornecidas a peso possuem prefixo KIKU.

Esferas FAG

Tolerâncias

Símbolos, conceitos e definições

- G** Grau, qualidade de esfera segundo a Norma ISO 3290
- D_w** Diâmetro nominal da esfera
- D_{wm}** Diâmetro médio de uma esfera · Média aritmética do maior e do menor diâmetro individual D_{ws} de uma esfera.
- D_{wml}** Diâmetro médio de um lote de esferas · Média aritmética do maior e menor diâmetro médio D_{wm} de esferas de um lote.
- D_{ws}** Diâmetro individual de uma esfera · Distância entre dois planos paralelos que tocam a superfície da esfera
- I_G** Campo de tolerância para grupo · Intervalo no qual está uniformemente dividido o desvio permitido do diâmetro nominal da esfera.
- Lote** Uma determinada quantidade de esferas produzidas sob condições idênticas (uma carga de máquina)
- R_a** Rugosidade de superfície, conforme DIN 4768.
- S** O valor pelo qual o diâmetro médio D_{wml} em um lote diverge do diâmetro nominal D_w da esfera, arredondado ao múltiplo in-

teiro no campo de tolerância para grupos. O grupo é, em conjunto com a qualidade da esfera e o diâmetro nominal, a mais precisa especificação, pela qual se pode encomendar esferas.

- t_{Dw}** Tolerância de forma · Desvio da forma esférica
- V_{DwA}** Variação dos diâmetros em um grupo · Diferença entre o maior e o menor diâmetros D_{wm} em um grupo · Vale de G500 até G700 e para esferas especiais
- V_{DwL}** Variação do diâmetro em um lote · Diferença entre o maior e o menor diâmetro médio D_{wm} em um lote (válido para desde de G3 até G200)
- V_{Dws}** Diferença entre o maior e o menor diâmetro D_{ws} de uma esfera individual

Os lotes são agregados aos grupos correspondentes, de acordo com seu valor médio estatístico, ou seja, é admissível ultrapassar nas duas demarcações do grupo um máximo de $V_{DwL}/2$. Adicionalmente é permitido ainda um excesso de até $V_{Dws}/2$ (vide ilustração das relações). Todas as esferas de uma embalagem deverão estar incluídas na variação do lote V_{DwL} .

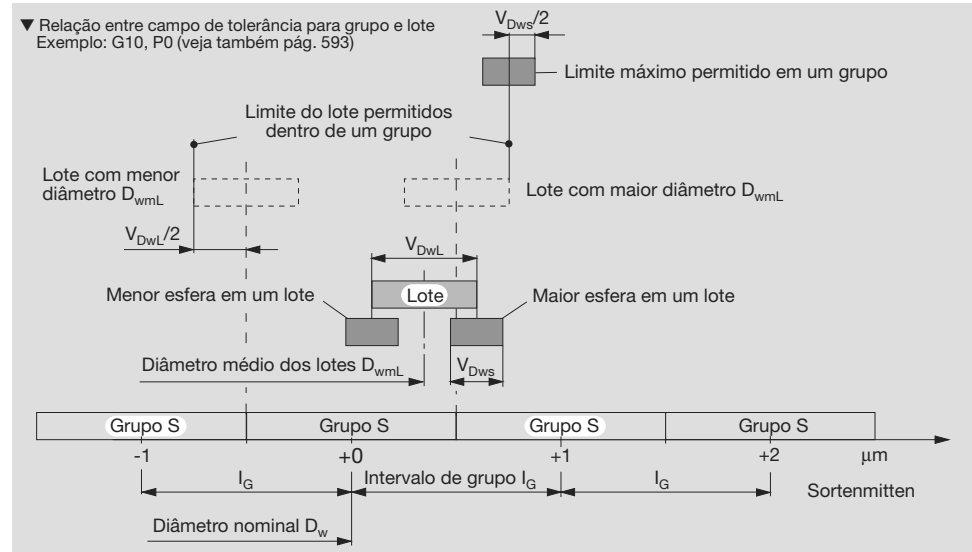

Esferas FAG

Tolerâncias

▼ Tolerância de esferas de aço temperadas ISO 3290: 1998 (valores para G500 e G700 não normalizados)



Qualidade (Grau)	Diâmetro de esfera		Tolerância de uma esfera por lote			Tolerância		Valor médio de cada grupo	
	Medida nominal		de medida	de forma	Rugosidade	Lote	Campo de tolerância para grupo	Limite de campo	
	de mm	até	V_{Dws}	t_{Dw}	R_a	$V_{DwL}^{1)}$	I_G	μm	
G3	-	12,7	0,08	0,08	0,01	0,13	0,5	-5	+5
G5	-	13,5	0,13	0,13	0,014	0,25	1	-5	+5
G10	-	25,4	0,25	0,25	0,02	0,5	1	-9	+9
G16	-	38,1	0,4	0,4	0,025	0,8	2	-10	+10
G20	-	38,1	0,5	0,5	0,032	1	2	-10	+10
G28	-	38,1	0,7	0,7	0,05	1,4	2	-12	+12
G40	25,4	38,1	1	1	0,06	2	4	-16	+16
G100	-	152,4	2,5	2,5	0,1	5	10	-40	+40
G200	-	152,4	5	5	0,15	10	15	-60	+60
G500	-	25,4	25	25	0,2	50	50	-50	+50
	25,4	50,8	25	25	0,2	75	75	-75	+75
	50,8	76,2	25	25	0,2	100	100	-100	+100
	76,2	101,6	32	32	0,2	125	125	-125	+125
	101,6	127	38	38	0,2	150	150	-150	+150
	127	152,4	44	44	0,4	175	175	-175	+175
	152,4	320	88	88	0,4	200	200	-200	+200
G600	todos	-	-	-	-	400	-	-	-
G700	todos	-	-	-	-	2000	-	-	-

¹⁾ De G500 a G700 a tolerância é V_{DwA} ao invés de V_{DwL} .

Rolos cilíndricos FAG

Tolerâncias

Rolos cilíndricos DIN 5402 (edição 12.93)

Os rolos cilíndricos FAG de aço para rolamentos, têm uma dureza de 58 a 65 HRC. O perfil dos rolos é projetado de forma a que, em conjunto com o perfil das pistas, não provoque tensões de canto (perfil logarítmico). Todos os rolos são classificados segundo os desvios em seu diâmetro e comprimento. Destas dimensões depende a faixa de tolerâncias. Cada grupo de rolos é embalado separadamente, sendo as embalagens identificadas com os desvios médios de seus diâmetro e comprimento, abaixo da designação.

P0 identifica um valor nulo, P um valor positivo e M um valor negativo.

Exemplo :ZRO.6,5x9
P0/M6

Diâmetro nominal $D_w = 6,5$ mm
Comprimento $L_w = 9$ mm
Desvio médio de diâmetro ± 0 μ m
Desvio médio de comprimento -6 μ m
A medida efetiva do diâmetro situa-se entre 6,499 e 6,501 mm
A medida efetiva do comprimento situa-se entre 8,991 e 8,997 mm.

Se um fronecimento constar de diversas embalagens, o grupo pode variar de uma para outra.

Entretanto, cada embalagem contém esferas de um só grupo.

Para pedidos

Rolos cilíndricos

– com tolerância de diâmetro
(p. ex. ZRO.6,5x9M4)

ou

– comme classe de qualidade de diâmetro
(p. ex. ZRO.6,5x9P2M6).

▼ Tolerâncias de medida e de forma de rolos cilíndricos temperados

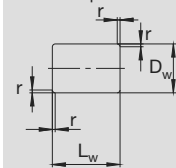

▼ Dimensão de canto dos rolos cilíndricos

Medidas em mm

Medida nominal r	0,3	0,4	0,5	0,6	0,7	0,8	1	1,2	1,5	1,8	2	2,5
r_{min}	0,2	0,2	0,3	0,4	0,4	0,5	0,6	0,7	0,9	1,2	1,4	1,8
r_{max}	0,4	0,6	0,7	0,8	1	1,1	1,4	1,7	2,1	2,4	2,6	3,2

Diâmetro D_w Medida nominal de até	Tolerância		Divisão de grupos de um grupo	Valor médio de cada grupo													Tolerância de circularidade DIN ISO 1101 μ m		
	superior μ m	inferior μ m		+6	+5	+4	+3	+2	+1	0	-1	-2	-3	-4	-5	-6		-7	-8
26	+7	-9	2																0,8
26 40	+7,5	-10,5	3			+6	+4,5	+3	+1,5	0	-1,5	-3	-4,5	-6	-7,5	-9			1,2
40 75	+7,5	-10,5	3			+6	+4,5	+3	+1,5	0	-1,5	-3	-4,5	-6	-7,5	-9			2
75 100	+12,5	-12,5	5			+10	+7,5	+5	+2,5	0	-2,5	-5	-7,5	-10					2,5

Comprimento L_w Medida nominal de até	Tolerância		Divisão de grupos de um grupo	Valor médio de cada grupo													Tolerância de desvio axial DIN ISO 1101 μ m		
	superior μ m	inferior μ m		+6	0	-6	-12												
48	+9	-15	6	+6	0	-6	-12												6
48 160	+15	-35	10	+10	0	-10	-20	-30											10

Esferas de aço FAG

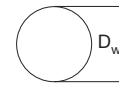

Aço para rolamento: O peso está calculado com 7,85 kg/dm³ (DIN 5401)

Diâmetro			Peso \approx Cada 1000 Peças kg	Diâmetro			Peso \approx Cada 100 Peças kg
D_w mm	in	FAG		D_w mm	in	FAG	
0,635	¹ / ₁₆₀	KU.0,635	0,001	21,431	²⁷ / ₃₂	KU.21,431	4,05
0,794	¹ / ₃₂	KU.0,794	0,002	22,225	⁷ / ₈	KU.22,225	4,51
1		KU.1	0,004	23,019	²⁹ / ₃₂	KU.23,019	5,01
1,191	³ / ₆₄	KU.1,191	0,007	23,812	¹⁵ / ₁₆	KU.23,812	5,55
1,588	¹ / ₁₆	KU.1,588	0,016	24,606	³¹ / ₃₂	KU.24,606	6,12
2		KU.2	0,033	25,4	1	KU.25,4	6,74
2,381	³ / ₃₂	KU.2,381	0,055	26,194	1 ¹ / ₃₂	KU.26,194	7,39
2,778	⁷ / ₆₄	KU.2,778	0,088	26,988	1 ¹ / ₁₆	KU.26,988	8,08
3		KU.3	0,111	27,781	1 ³ / ₃₂	KU.27,781	8,81
3,175	¹ / ₈	KU.3,175	0,132	28,575	1 ¹ / ₈	KU.28,575	9,59
3,969	⁵ / ₃₂	KU.3,969	0,257	29,369	1 ⁵ / ₃₂	KU.29,369	10,4
4,762	³ / ₁₆	KU.4,762	0,444	30,162	1 ³ / ₁₆	KU.30,162	11,3
5		KU.5	0,514	31,75	1 ¹ / ₄	KU.31,75	13,2
5,556	¹ / ₃₂	KU.5,556	0,705	33,338	1 ⁵ / ₁₆	KU.33,338	15,2
6		KU.6	0,888	34		KU.34	16,2
6,35	¹ / ₄	KU.6,35	1,05	34,925	1 ³ / ₈	KU.34,925	17,5
6,747	¹⁷ / ₆₄	KU.6,747	1,26	35,719	1 ²⁵ / ₃₂	KU.35,719	18,7
7,144	⁹ / ₃₂	KU.7,144	1,5	36,512	1 ⁷ / ₁₆	KU.36,512	20
7,938	⁵ / ₁₆	KU.7,938	2,06	38,1	1 ¹ / ₂	KU.38,1	22,7
8,731	¹¹ / ₃₂	KU.8,731	2,74	39,688	1 ⁹ / ₁₆	KU.39,688	25,7
9,525	³ / ₈	KU.9,525	3,55	40,481	1 ¹⁹ / ₃₂	KU.40,481	27,3
10		KU.10	4,11	41,275	1 ⁵ / ₈	KU.41,275	28,9
10,319	¹³ / ₃₂	KU.10,319	4,52	42,862	1 ¹¹ / ₁₆	KU.42,862	32,4
10,5		KU.10,5	4,76	43,656	1 ²³ / ₃₂	KU.43,656	34,2
11,112	⁷ / ₁₆	KU.11,112	5,64	44,45	1 ³ / ₄	KU.44,45	36,1
11,5		KU.11,5	6,25	45,244	1 ²⁵ / ₃₂	KU.45,244	38,1
11,906	¹⁵ / ₃₂	KU.11,906	6,94	46,038	1 ¹³ / ₁₆	KU.46,038	40,1
12,5		KU.12,5	8,03	47,625	1 ⁷ / ₈	KU.47,625	44,4
12,7	¹ / ₂	KU.12,7	8,42	48,419	1 ²⁹ / ₃₂	KU.48,419	46,7
13		KU.13	9,03	50,403	1 ⁶³ / ₆₄	KU.50,403	52,6
13,494	¹⁷ / ₃₂	KU.13,494	10,1	50,8	2	KU.50,8	53,9
14,288	⁹ / ₁₆	KU.14,288	12	51,5		KU.51,5	56,1
15,081	¹⁹ / ₃₂	KU.15,081	14,1	52,5		KU.52,5	59,5
15,875	⁵ / ₈	KU.15,875	16,4	53,975	2 ¹ / ₈	KU.53,975	64,6
16,669	²¹ / ₃₂	KU.16,669	19	55		KU.55	68,4
17,462	¹¹ / ₁₆	KU.17,462	21,9	55,562	2 ³ / ₁₆	KU.55,562	70,5
18,256	²³ / ₃₂	KU.18,256	25	56,356	2 ⁷ / ₃₂	KU.56,356	73,6
19,05	³ / ₄	KU.19,05	28,4	57,15	2 ¹ / ₄	KU.57,15	76,7
19,844	²⁵ / ₃₂	KU.19,844	32,1	59		KU.59	84,4
20,638	¹³ / ₁₆	KU.20,638	36				

Esferas de aço FAG

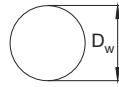

Aço para rolamento: O peso está calculado com 7,85 kg/dm³ (DIN 5401)

Diâmetro		Designação	Peso ≈ Cada 100 Peças kg
D _w mm	in	FAG	
60,325	2 3/8	KU.60,325	90,2
62		KU.62	98
63,5	2 1/2	KU.63,5	105
66,675	2 5/8	KU.66,675	122
69,85	2 3/4	KU.69,85	140
73,025	2 7/8	KU.73,025	160
76,2	3	KU.76,2	182
80		KU.80	210
82,55	3 1/4	KU.82,55	231
88,9	3 1/2	KU.88,9	289
92		KU.92	320
95,25	3 3/4	KU.95,25	355
98,425	3 7/8	KU.98,425	392
101,6	4	KU.101,6	431
105		KU.105	476
107,95	4 1/4	KU.107,95	517
110		KU.110	547
114,3	4 1/2	KU.114,3	614
120		KU.120	710
125		KU.125	803
127	5	KU.127	842
130		KU.130	903
135		KU.135	1010
140		KU.140	1130
145		KU.145	1250
150		KU.150	1390
155		KU.155	1530
160		KU.160	1680
165		KU.165	1850
170		KU.170	2020
175		KU.175	2200
190		KU.190	2820
195		KU.195	3050
200		KU.200	3290
220		KU.220	4380

Rolos Cilíndricos FAG

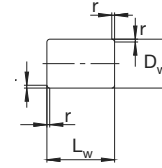

Peso conforme DIN 5402

Diâmetro	Comprimento	Dimensão de canto	Designação	Peso ≈ cada 100 peças kg	Diâmetro	Comprimento	Dimensão de canto	Designação	Peso ≈ cada 100 peças kg
D _w mm	L _w	r	FAG		D _w mm	L _w	r	FAG	
5	5	0,4	ZRO.5x5	0,077	14	14	0,6	ZRO.14x14	1,7
5	8	0,4	ZRO.5x8	0,123	14	15	0,6	ZRO.14x15	1,81
5	10	0,4	ZRO.5x10	0,154	14	20	0,6	ZRO.14x20	2,4
					14	22	0,6	ZRO.14x22	2,66
5,5	5,5	0,4	ZRO.5,5x5,5	0,103	15	15	0,6	ZRO.15x15	2,08
5,5	6	0,4	ZRO.5,5x6	0,112	15	16	0,6	ZRO.15x16	2,22
5,5	8	0,4	ZRO.5,5x8	0,149	15	17	0,6	ZRO.15x17	2,36
5,5	9	0,4	ZRO.5,5x9	0,2	15	22	0,6	ZRO.15x22	3,05
					15	24	0,6	ZRO.15x24	3,33
6	6	0,4	ZRO.6x6	0,133	16	16	0,6	ZRO.16x16	2,5
6	8	0,4	ZRO.6x8	0,178	16	17	0,6	ZRO.16x17	2,7
6	10	0,4	ZRO.6x10	0,222	16	24	0,6	ZRO.16x24	3,8
6	12	0,4	ZRO.6x12	0,266	16	27	0,6	ZRO.16x27	4,3
6,5	6,5	0,4	ZRO.6,5x6,5	0,169	16	27	0,6	ZRO.16x27	4,3
6,5	7	0,4	ZRO.6,5x7	0,182	17	17	0,7	ZRO.17x17	3
6,5	9	0,4	ZRO.6,5x9	0,234	17	24	0,7	ZRO.17x24	4,3
6,5	10	0,4	ZRO.6,5x10	0,26	18	18	0,7	ZRO.18x18	3,6
					18	19	0,7	ZRO.18x19	3,8
7	7	0,4	ZRO.7x7	0,211	18	26	0,7	ZRO.18x26	5,2
7	10	0,4	ZRO.7x10	0,302	18	30	0,7	ZRO.18x30	6
7	14	0,4	ZRO.7x14	0,423	19	19	0,7	ZRO.19x19	4,2
					19	20	0,7	ZRO.19x20	4,5
7,5	7,5	0,4	ZRO.7,5x7,5	0,26	19	28	0,7	ZRO.19x28	6,2
7,5	9	0,4	ZRO.7,5x9	0,312	19	32	0,7	ZRO.19x32	7,1
7,5	11	0,4	ZRO.7,5x11	0,381	20	20	0,7	ZRO.20x20	4,9
					20	35	0,7	ZRO.20x35	8,6
8	8	0,4	ZRO.8x8	0,316	20	40	0,7	ZRO.20x40	9,9
8	9	0,4	ZRO.8x9	0,355	9	9	0,5	ZRO.9x9	0,449
8	12	0,4	ZRO.8x12	0,474	9	10	0,5	ZRO.9x10	0,499
					9	13	0,5	ZRO.9x13	0,6
9	9	0,5	ZRO.9x9	0,449	9	14	0,5	ZRO.9x14	0,699
9	10	0,5	ZRO.9x10	0,499	10	10	0,5	ZRO.10x10	0,6
9	13	0,5	ZRO.9x13	0,6	10	11	0,5	ZRO.10x11	0,678
9	14	0,5	ZRO.9x14	0,699	10	14	0,5	ZRO.10x14	0,863
					10	16	0,5	ZRO.10x16	0,986
10	10	0,5	ZRO.10x10	0,6	11	11	0,5	ZRO.11x11	0,821
10	11	0,5	ZRO.10x11	0,678	11	12	0,5	ZRO.11x12	0,895
10	14	0,5	ZRO.10x14	0,863	11	15	0,5	ZRO.11x15	1,12
10	16	0,5	ZRO.10x16	0,986	11	18	0,5	ZRO.11x18	1,34
					12	12	0,5	ZRO.12x12	1,07
11	11	0,5	ZRO.11x11	0,821	12	14	0,5	ZRO.12x14	1,24
11	12	0,5	ZRO.11x12	0,895	12	17	0,5	ZRO.12x17	1,51
11	15	0,5	ZRO.11x15	1,12	12	18	0,5	ZRO.12x18	1,6
11	18	0,5	ZRO.11x18	1,34	12	21	0,5	ZRO.12x21	1,86
					13	13	0,6	ZRO.13x13	1,35
12	12	0,5	ZRO.12x12	1,07	13	18	0,6	ZRO.13x18	1,9
12	14	0,5	ZRO.12x14	1,24	13	20	0,6	ZRO.13x20	2,08
12	17	0,5	ZRO.12x17	1,51					
12	18	0,5	ZRO.12x18	1,6	23	23	0,8	ZRO.23x23	7,5
12	21	0,5	ZRO.12x21	1,86	23	24	0,8	ZRO.23x24	7,8
					23	32	0,8	ZRO.23x32	10,4
13	13	0,6	ZRO.13x13	1,35	23	34	0,8	ZRO.23x34	11,1
13	18	0,6	ZRO.13x18	1,9	23	36	0,8	ZRO.23x36	11,7
13	20	0,6	ZRO.13x20	2,08	24	24	0,8	ZRO.24x24	8,5
					24	26	0,8	ZRO.24x26	9,2
					24	36	0,8	ZRO.24x36	12,8
					24	38	0,8	ZRO.24x38	13,5

Rolos Cilíndricos FAG

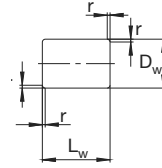

Peso conforme DIN 5402

Diâmetro D_w mm	Comprimento L_w	Dimensão de canto r	Designação FAG	Peso ≈ cada 100 peças kg	Diâmetro D_w mm	Comprimento L_w	Dimensão de canto r	Designação FAG	Peso ≈ cada 100 peças kg
25	25	0,8	ZRO.25x25	9,6	48	48	1,5	ZRO.48x48	68
25	27	0,8	ZRO.25x27	10,4	48	65	1,5	ZRO.48x65	92,1
25	30	0,8	ZRO.25x30	11,6	48	75	1,5	ZRO.48x75	106
25	36	0,8	ZRO.25x36	13,9	48	80	1,5	ZRO.48x80	113
25	40	0,8	ZRO.25x40	15,4	50	50	1,5	ZRO.50x50	76,9
25	52	0,8	ZRO.25x52	20	50	75	1,5	ZRO.50x75	115
26	26	0,8	ZRO.26x26	10,8	50	85	1,5	ZRO.50x85	131
26	28	0,8	ZRO.26x28	11,7	50	88	1,5	ZRO.50x88	136
26	40	0,8	ZRO.26x40	16,7	50	100	1,5	ZRO.50x100	154
					50	110	1,5	ZRO.50x110	169
27	48	1	ZRO.27x48	21,5	52	52	1,5	ZRO.52x52	86,5
					52	90	1,5	ZRO.52x90	150
28	28	1	ZRO.28x28	13,5	54	54	1,5	ZRO.54x54	96,8
28	30	1	ZRO.28x30	14,4	54	80	1,5	ZRO.54x80	144
28	40	1	ZRO.28x40	19,3	54	85	1,5	ZRO.54x85	153
28	44	1	ZRO.28x44	21,2	54	90	1,5	ZRO.54x90	161
30	30	1	ZRO.30x30	16,6	54	95	1,5	ZRO.54x95	170
30	34	1	ZRO.30x34	18,8	54	120	1,5	ZRO.54x120	215
30	48	1	ZRO.30x48	26,6	56	56	1,5	ZRO.56x56	108
30	64	1	ZRO.30x64	35,4	56	70	1,5	ZRO.56x70	135
					56	90	1,5	ZRO.56x90	174
					56	112	1,5	ZRO.56x112	216
32	32	1	ZRO.32x32	20,1	58	100	1,8	ZRO.58x100	207
32	40	1	ZRO.32x40	25,2	60	60	1,8	ZRO.60x60	133
32	52	1	ZRO.32x52	32,8	60	90	1,8	ZRO.60x90	199
					60	95	1,8	ZRO.60x95	211
34	34	1	ZRO.34x34	24,1	60	100	1,8	ZRO.60x100	222
34	55	1	ZRO.34x55	39,1	62	62	1,8	ZRO.62x62	147
34	75	1	ZRO.34x75	53,4	62	80	1,8	ZRO.62x80	189
					64	64	1,8	ZRO.64x64	161
36	36	1,2	ZRO.36x36	28,6	64	70	1,8	ZRO.64x70	177
36	58	1,2	ZRO.36x58	46,2	64	75	1,8	ZRO.64x75	189
					64	100	1,8	ZRO.64x100	253
					64	105	1,8	ZRO.64x105	265
					64	128	1,8	ZRO.64x128	323
					64	135	1,8	ZRO.64x135	341
38	38	1,2	ZRO.38x38	33,7	68	68	2	ZRO.68x68	193
38	42	1,2	ZRO.38x42	37,3	68	75	2	ZRO.68x75	213
38	60	1,2	ZRO.38x60	53,3	68	110	2	ZRO.68x110	313
38	62	1,2	ZRO.38x62	55,1	70	70	2	ZRO.70x70	211
					70	110	2	ZRO.70x110	332
40	40	1,2	ZRO.40x40	39,3	72	100	2	ZRO.72x100	320
40	65	1,2	ZRO.40x65	64					
40	70	1,2	ZRO.40x70	68,9					
40	87	1,2	ZRO.40x87	85,7					
42	42	1,2	ZRO.42x42	45,5					
42	70	1,2	ZRO.42x70	75,9					
42	75	1,2	ZRO.42x75	81,4					
42	80	1,2	ZRO.42x80	86,8					
42	82	1,2	ZRO.42x82	89					
42	84	1,2	ZRO.42x84	91,2					
45	45	1,5	ZRO.45x45	56					
45	65	1,5	ZRO.45x65	81					
45	70	1,5	ZRO.45x70	87,2					
45	75	1,5	ZRO.45x75	93,4					
45	98	1,5	ZRO.45x98	122					

Rolos Cilíndricos FAG

Peso conforme DIN 5402

Diâmetro D_w mm	Comprimento L_w	Dimensão de canto r	Designação FAG	Peso ≈ cada 100 peças kg
75	75	2	ZRO.75x75	260
75	80	2	ZRO.75x80	277
75	110	2	ZRO.75x110	381
75	115	2	ZRO.75x115	398
75	120	2	ZRO.75x120	416
75	125	2	ZRO.75x125	433
75	155	2	ZRO.75x155	537
80	80	2,5	ZRO.80x80	315
80	85	2,5	ZRO.80x85	335
80	90	2,5	ZRO.80x90	355
80	115	2,5	ZRO.80x115	453
80	120	2,5	ZRO.80x120	473
80	130	2,5	ZRO.80x130	513
80	160	2,5	ZRO.80x160	631



As caixas FAG e seus respectivos rolamentos formam conjuntos de eficiência comprovada em máquinas, aparelhos e equipamentos. Entretanto, de toda a gama de tamanhos e execuções fornecida pela FAG só é possível ilustrar uma pequena seleção neste catálogo. (para o resumo das caixas de série FAG, vide a publicação TI n° WL 90-30). No caso de serem necessárias outras caixas ou execuções, solicitamos consultar a FAG.

A grande maioria das caixas para rolamentos FAG é de ferro fundido cinzento, podendo ser fornecidas também de aço fundido ou ferro fundido nodular. Dado que os rolamentos geralmente são lubrificados com graxa, e uma carga de graxa é suficiente para um longo tempo de uso, a maioria das caixas não têm furos para lubrificação. Existem, entretanto, cavidades ou marcações que possibilitam a perfuração de orifícios para uma relubrificação, quando deverá ser observado que o excesso de graxa possa sair.

Os assentamentos na caixa, via de regra são usados para que os rolamentos sejam deslocáveis, ou seja, funcionem como rolamentos livres. Os assentamentos com rolamentos fixos são obtidos aplicando-se anéis de bloqueio, desde que mencionados nas tabelas. Estes anéis de bloqueio têm que ser encomendados separadamente. As caixas sem os anéis de bloqueio são fornecidas para rolamentos tanto em execução livre (L) como fixa (F). Todas as superfícies externas das caixas e partes de caixas usinadas sem levantamento de aparas são – exceto nas caixas para rolamentos de fixação rápida – cobertas com uma pintura universal (cor RAL 7031, azul acinzentado). A pintura pode ser coberta com todos os tipos de esmaltes de resina sintética, de poliuretano, de acrílicos, de resina epóxida, de borracha clorada, ou de nitrocelulose. Para a vedação das caixas para rolamentos, se encontram disponíveis, conforme as condições de aplicação, vedações de contato, não de contato e combinações destas, vide os desenhos esquemáticos.

Exemplos para vedações para caixas de rolamentos

Vedações de contato

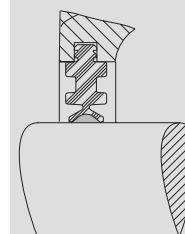

Vedação de dois lábios

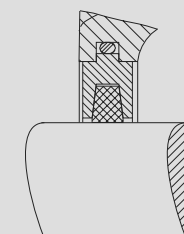

Vedação de feltro

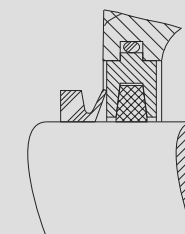

Vedação de feltro + anel V

Vedações não de contato

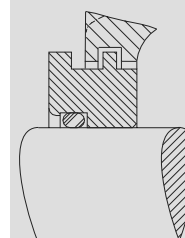

Vedação de labirinto radial

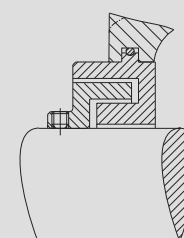

Vedação de labirinto axial

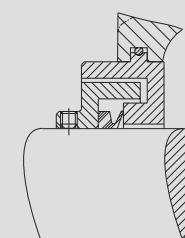

Vedações combinadas

Vedação de labirinto + vedação de contato (Taconite)

Caixas para rolamentos FAG

Execuções · Cortes transversais

Caixa FAG, bipartida (vide também a publicação FAG n° WL 90118)

SNV

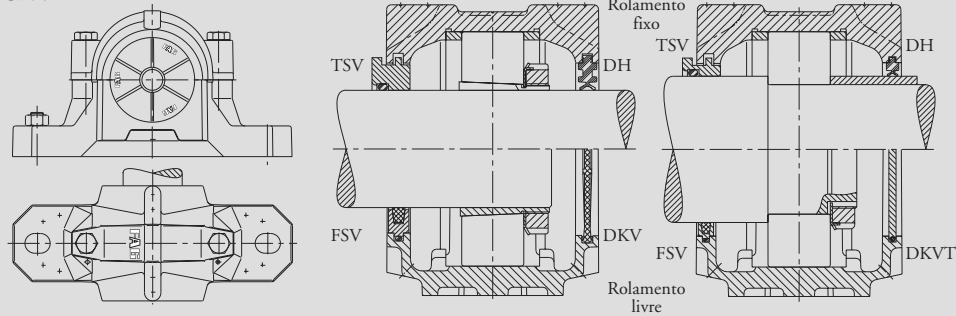

para rolamentos com furo cônico e bucha de fixação

para rolamentos com furo cilíndrico

Parafuso anular a partir de SNV215 (só destinado ao transporte da caixa com o rolamento)

Caixa FAG, bipartida, para rolamentos com furo cônico e bucha de fixação

S30K

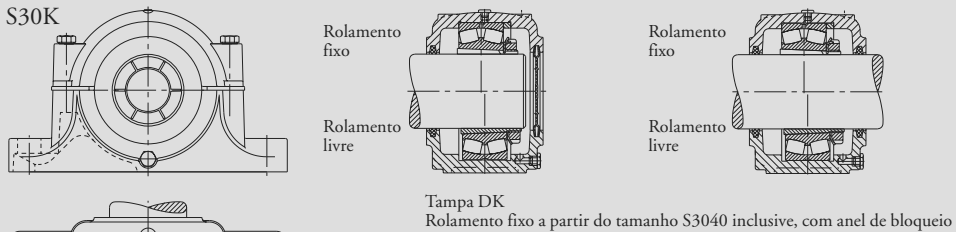

a partir do tamanho S3044K

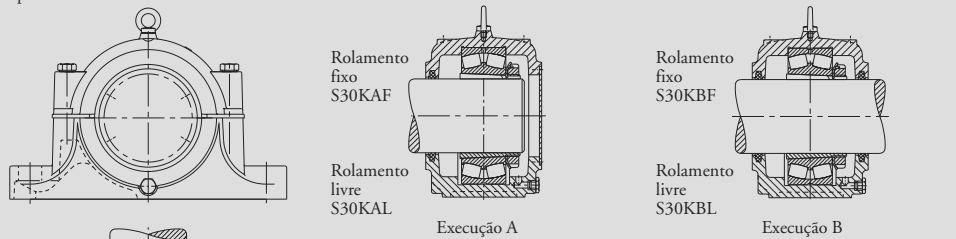

Parafuso anular a partir do tamanho S3034K (só destinado ao transporte da caixa com o rolamento)

Caixas para rolamentos FAG

Execuções · Cortes transversais

Caixa FAG, bipartida, para rolamentos com furo cônico e bucha de fixação

SD31TS

até SD3140TS com 2 anéis de bloqueio

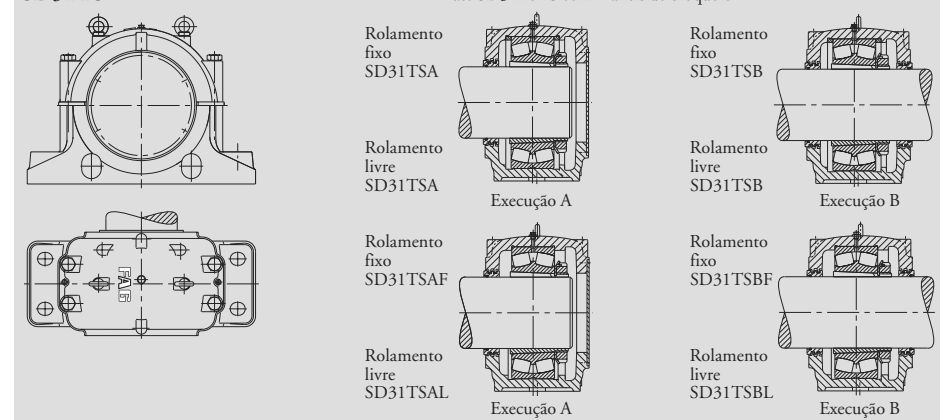

Os parafusos anulares são só destinados ao transporte da caixa com o rolamento

Caixa FAG, bipartida, para rolamentos com furo cônico e bucha de fixação, lubrificação com óleo

LOE5, LOE6

Caixa FAG, bipartida, para rolamentos com furo cilíndrico, lubrificação com óleo

LOE2, LOE3

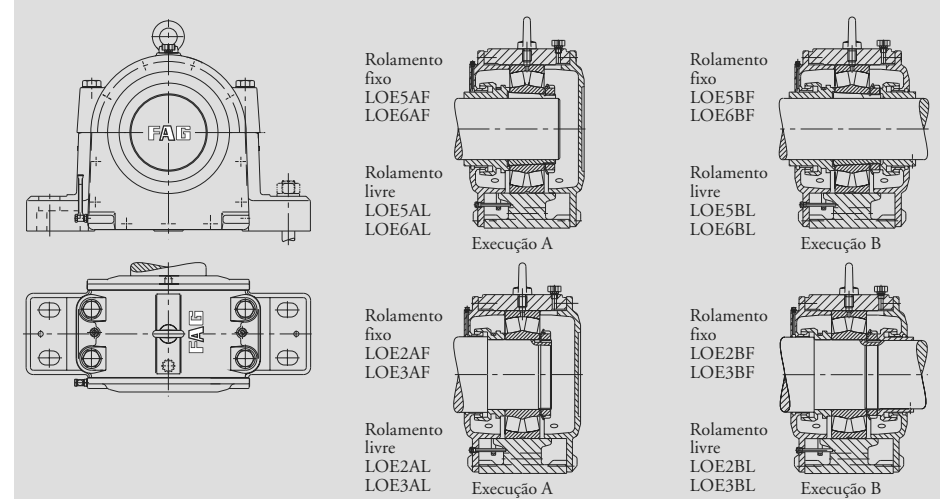

Os parafusos anulares são só destinados ao transporte da caixa com o rolamento

Caixas para rolamentos FAG

Execuções · Cortes transversais

Caixa FAG, inteiriça, para rolamentos com furo cilíndrico (unidades de rolamentos VRE3 vide a publicação FAG nº WL 90121)

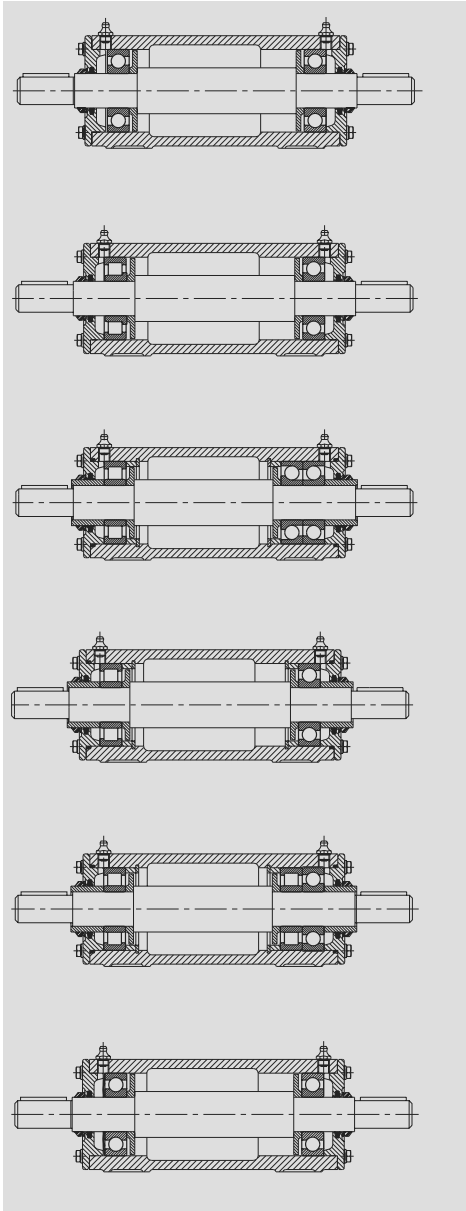

Unidade VRE3..A:

- Caixa VR3..A
- 2 rolamentos fixos de esferas, ajustados de modo flutuante
- Eixo VRW3..A

Unidade VRE3..B:

- Caixa VR3..A
- 1 rolamento fixo de esferas + 1 rolamento de rolos cilíndricos NJ, ajustados de modo flutuante
- Eixo VRW3..A

Unidade VRE3..C:

- Caixa VR3..C
- Disposição de rolamentos fixo-livre com 1 rolamento de rolos cilíndricos NU + 2 rolamentos de contato angular de esferas na disposição em O
- Eixo VRW3..C

Unidade VRE3..D:

- Caixa VR3..D
- Disposição de rolamentos fixo-livre com 1 rolamento de rolos cilíndricos NU + 1 rolamento fixo de esferas
- Eixo VRW3..D

Unidade VRE3..E:

- Caixa VR3..E
- Disposição de rolamentos fixo-livre com 1 rolamento de rolos cilíndricos NU + 1 rolamento de rolos cilíndricos NU + 1 rolamento fixo de esferas
- Eixo VRW3..C

Unidade VRE3..F:

- Caixa VR3..F
- 2 rolamentos fixos de esferas ajustados de modo flutuante, ajustados axialmente sobre mola entre o anel externo e a tampa da caixa
- Eixo VRW3..F

Caixas para rolamentos FAG

Execuções · Cortes transversais

Caixa FAG, inteiriça BND

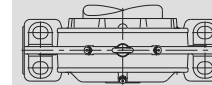
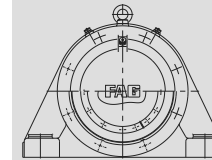

para rolamentos com furo cilíndrico (vedação de labirinto)

Rolamento fixo
BND....AF

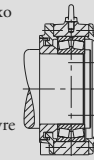

Execução A

Rolamento fixo
BND....BF

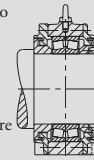

Execução B

Rolamento livre
BND....AL

Rolamento livre
BND....BL

para rolamentos com furo cilíndrico (vedação de Taconite)

Rolamento fixo
BND....TAF

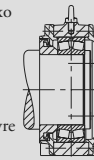

Execução A

Rolamento fixo
BND....TBF

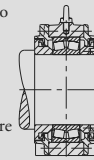

Execução B

Rolamento livre
BND....TAL

Rolamento livre
BND....TBL

para rolamentos com furo cônico e bucha de fixação (vedação de labirinto)

Rolamento fixo
BND....KAF

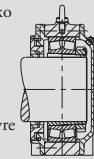

Execução A

Rolamento fixo
BND....KBF

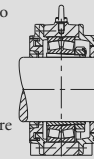

Execução B

Rolamento livre
BND....KAL

Rolamento livre
BND....KBL

para rolamentos com furo cônico e bucha de fixação (vedação de Taconite)

Rolamento fixo
BND....KTAF

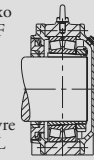

Execução A

Rolamento fixo
BND....KTBF

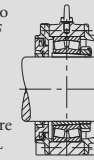

Execução B

Rolamento livre
BND....KTAL

Rolamento livre
BND....KTBL

para rolamentos com furo cônico e bucha de fixação e para eixo com ressalto de apoio (vedação de labirinto)

Rolamento fixo
BND....KCAF

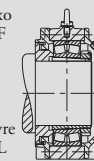

Execução A

Rolamento fixo
BND....KCBF

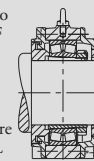

Execução B

Rolamento livre
BND....KCAL

Rolamento livre
BND....KCBL

Os parafusos anulares são só destinados ao transporte da caixa com o rolamento

Caixas para rolamentos FAG

Execuções · Cortes transversais

Caixa FAG com flange, para rolamentos autocompensadores de esferas com anel interno largo F112

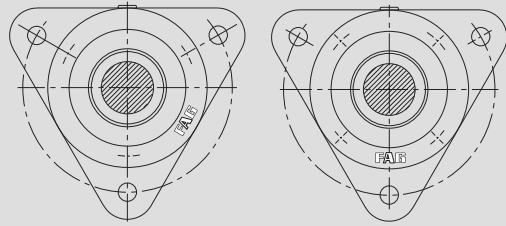

Execução
F11204...F11206

Execução
F11207...F11210

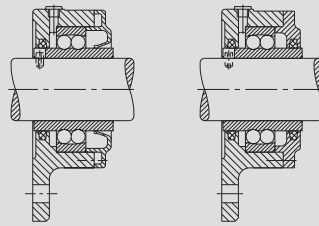

Execução
F11204...F11208

Execução
F11209 e
F11210

Caixa FAG com flange, para rolamentos com furo cônico e bucha de fixação F5

F5

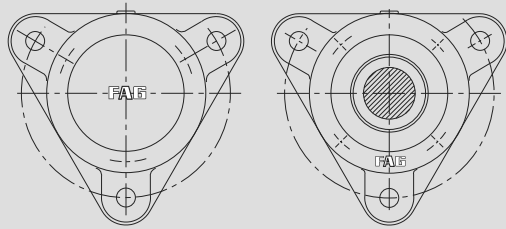

F505, F506, F508

F507, F509...F513

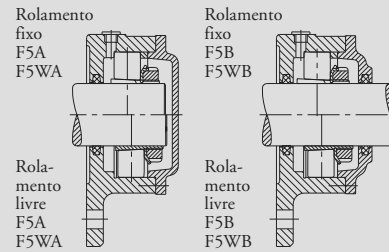

Rolamento
fixo
F5A
F5WA

Rolamento
fixo
F5B
F5WB

Rolamento
livre
F5A
F5WA

Rolamento
livre
F5B
F5WB

Execução A

Execução B

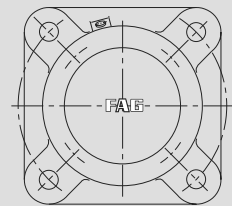

F515...F522

Caixas para rolamentos FAG

Accessórios · Cortes transversais

Accessórios para caixas FAG

Discos reguladores RSV

RSV

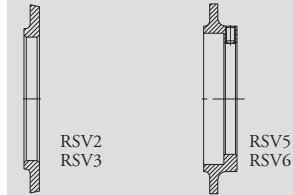

RSV2
RSV3

RSV5
RSV6

Anéis de bloqueio FRM

FRM

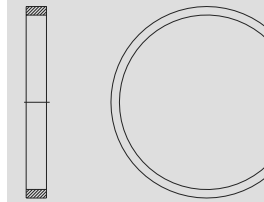

Vedações DH

DH

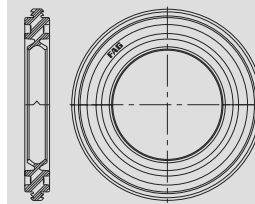

FSV

FJST

TSV

TCV

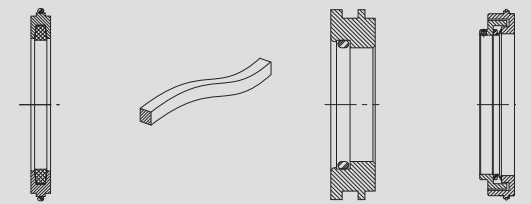

Tampas DK

DK

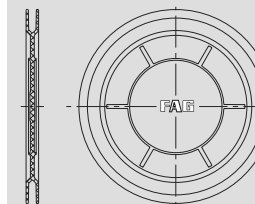

DKV

DKVT

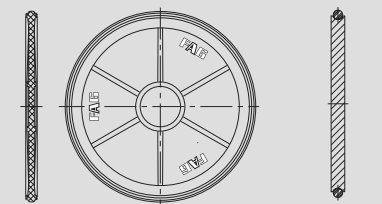

Caixas para rolamentos FAG

Caixas bipartidas · Série SNV

Caixas FAG bipartidas

As caixas bipartidas normalmente são destinadas para mancais com rolamentos autocompensadores de esferas, de rolos esféricos e autocompensadores de rolos. Para cada caixa as tabelas indicam somente a execução básica dos rolamentos correspondentes. Indicações sobre as outras execuções constam no texto preliminar de cada tabela de rolamentos.

A parte superior da caixa, destacável, centrada em relação à parte inferior por meio de pinos de fixação, facilitam a montagem e a manutenção. As partes superiores não podem ser trocadas.

Nas caixas bipartidas, as indicações de tolerâncias (consulte também a página 101) valem só para o estado de fornecimento, ou seja, antes de soltar os parafusos de união entre as partes superior e inferior.

Caixas FAG da série SNV

As caixas SNV são construídas segundo o sistema modular, o que permite a montagem de rolamentos de diversos diâmetros e larguras. Por exemplo, na caixa SNV 160 cabem três tipos diferentes de rolamentos ajustáveis angularmente, ou seja, autocompensadores de esferas, de rolos esféricos e autocompensadores de rolos, de 20 séries de rolamentos todos os rolamentos com o mesmo diâmetro externo de 160 mm. Na caixa SNV também cabem rolamentos fixos de esferas e autocompensadores de rolos bipartidos.

Os rolamentos de séries de diâmetros diferentes com as mesmas dimensões externas têm diâmetro de furo diferente. Ainda temos o modo de fixação do rolamento sobre o eixo: por assentamento direto ou por meio de uma bucha de fixação, o que conduz a diferentes diâmetros de eixos. Isto provoca nas caixas SNV um espaço de tamanho diferente entre o eixo e a passagem da caixa. Este espaço é coberto pela vedação.

Nas tabelas de medidas estão atribuídos a cada rolamento as vedações e tampas correspondentes. Se o furo da caixa admitir um outro rolamento, as vedações deverão ser selecionadas de acordo.

As vantagens principais das caixas SNV são:

- Manutenção de estoque simplificado, pelo princípio de construção modular. Um só tamanho de caixa se presta para diversos diâmetros de eixos.
- Alta capacidade de carga
- Conforme as condições de serviço, podem ser usadas vedações de dois lábios, de labirinto, de feltro ou combinadas
- Rolamentos fixos instalados centralmente por meio de dois anéis de bloqueio da mesma largura
- Facas laterais planas no pé da caixa permitem um encosto por ressaltos, quando não houver cargas elevadas agindo verticalmente sobre as superfícies de fixação
- Em locais marcados da caixa podem ser feitos orifícios para lubrificação e vigilância, parafusos de fixação, pinos cilíndricos ou cônicos.

Dimensões, material

As dimensões das caixas SNV correspondem, menos quanto à largura, às Normas DIN 736 a DIN 739 ou ISO 113/II. As caixas SNV são intercambiáveis com as caixas SN(E) fornecidas até então.

As caixas SNV mencionadas nas tabelas são produzidas de ferro fundido cinzento. Sob consulta, se encontram disponíveis caixas de ferro nodular.

Assentamento e montagem dos rolamentos

O local de assentamento na caixa SNV é usinado conforme H7. Os rolamentos são deslocáveis agindo como rolamentos livres. Mancais fixos se obtêm mediante a colocação de um anel de bloqueio (FRM) de ambos os lados do rolamento. O rolamento, com isto, se situa centralizado na caixa.

Nas caixas SNV podem ser montados rolamentos que se situam diretamente sobre um eixo rebaixado ou sobre uma bucha de fixação.

Caixas para rolamentos FAG

Caixas bipartidas · Série SNV

Vedações e tampas

As vedações e as tampas cabem nas ranhuras retangulares de ambos os lados das caixas SNV. A vedação de dois lábios DH é a vedação mais utilizada. Se desejado, a FAG fornece também vedações de labirinto TSV, vedações de feltro FSV, vedações combinadas TCV e vedações especiais. As vedações devem ser encomendadas separadamente. Estas vedações são especialmente apropriadas para uma lubrificação com graxa.

A vedação FAG de dois lábios DH de borracha nitrílica (NBR) é apropriada para uma velocidade periférica de até 13 m/s e pode ser colocada nas ranhuras anulares da caixa (observar a posição da fenda de separação). Os dois lábios deslizam sobre o eixo giratório, sendo que o exterior evita a entrada de impurezas no rolamento. A graxa introduzida durante a montagem entre os dois lábios, coopera nesta função. O lábio interno veda a saída do lubrificante da caixa. Esta vedação permite um desalinhamento do eixo em até 0,5° para cada lado, sendo estável para temperaturas entre -40° e + 100 °C. Na faixa da vedação o eixo deverá ter uma rugosidade correspondente à classe N8 (DIN ISO 1302), vide também à página 103.

Os anéis de labirinto FAG da série TSV são adequados para altas velocidades periféricas, por não serem de contato. O cordão circular, prensado entre o anel de labirinto e o eixo evita que o anel de labirinto se desloque, mesmo em um ajuste livre. Este cordão é de borracha fluorada (Viton®) e apropriado para temperaturas de até 200°C. A vedação de labirinto permite um desalinhamento do eixo em até 0,5° para cada lado e, caso necessário, permite uma relubrificação.

As vedações FAG de feltro FSV se prestam para lubrificação com graxa e temperaturas de até 100 °C (sob consulta, também se encontram disponíveis gaxetas de aramida para temperatura mais altas). O adaptador, com uma tira embebida em óleo embutida, é fixada na ranhura da caixa com um anel circular evitando o seu deslocamento. As vedações de feltro são para velocidades periféricas de até 5 m/s mas, após o amaciamento, adequadas para velocidades periféricas de até 15 m/s. O desalinhamento do eixo permitido é de 0,5° para ambos os lados.

Se as caixas SNV tiverem que ser fechadas de um lado, deverão ser encomendadas separadamente as tampas DKV. Estas tampas de material sintético

são adequadas para temperaturas em serviço constantes de até 120 °C. Fornecemos também, sob consulta, tampas DKVT para temperaturas mais altas.

Lubrificação com graxa

Em muitas aplicações os rolamentos podem funcionar com uma lubrificação para a vida, ou seja, a graxa aplicada de fábrica (vide a tabela para a primeira carga à página 612), é suficiente para a longa vida útil do rolamento na utilização de vedações de contato (p.ex. DH, FSV). Os rolamentos são inteiramente preenchidos e os espaços vazios da caixa com 60% de graxa.

Bem comprovada foi a graxa FAG Arcanol L135V, uma graxa à base de sabão de lítio da classe NLGI 2 e com aditivos especialmente atuantes EP, em regime de serviço dos rolamentos < 100 °C, solicitações P/C < 0,3 e um índice relativo ao rolamento (vide à página 129) $k_a \cdot n \cdot d_m < 700\,000$ rpm · mm, consulte também a página 680 bem como a publicação FAG n° WL 81116.

Em um índice de rotação $n \cdot d_m < 50000$ rpm · mm e uma vedação sem contato (p.ex. TSV), quando a graxa também assume a função vedante, os espaços vagos da caixa e da vedação deverão ser preenchidos com 100%.

Se a vida atingível até a fadiga do rolamento for maior que a vida útil da graxa, deve ser prevista a troca da graxa por uma nova.

Se em determinados casos de aplicação ocorrerem intervalos para a troca de graxa muito curtos, é recomendada uma relubrificação. O lubrificante pode ser introduzido lateralmente na caixa, sendo que nos rolamentos com ranhuras e furos para lubrificação, também pelo centro da caixa.

Na relubrificação lateral, os espaços vazios da caixa no lado do niple deverão ser preenchidos com aprox. 100% de graxa, para que esta possa agir imediatamente sobre o rolamento. Conforme a vedação selecionada e o caso de aplicação, podem ser aplicados dispositivos de suprimento e dreno do lubrificante nos locais marcados da caixa.

Ao encomendar as caixas com o sufixo G944A* já se encontram disponíveis niples de lubrificação e furos para a saída da graxa. A posição e dimensões dos furos e dos niples de lubrificação estão na figura da página 612, à direita.

Caixas para rolamentos FAG

Caixas bipartidas · Série SNV

Se existirem furos para a saída da graxa ou uma vedação não de contato, não pode ocorrer um excesso de lubrificação. A temperatura mais alta resultante do trabalho de amaciamento da graxa se normaliza após algumas horas de giro, depois que o excesso de graxa houver sido expelido. No interesse do meio ambiente é recomendada uma dosagem precisa da graxa.

Em virtude da fluidez melhor, são mais adequadas as graxas de consistência 2, como Arcanol L135V e L78V, do que as graxas das classes de consistência mais alta.

▼ Quantidade de graxa recomendada para a primeira carga das caixas SNV (espaços vagos 60%, rolamento inteiramente preenchido)

Caixa	Quantidade de graxa = Primeira carga
FAG	g
SNV052	30
SNV062	45
SNV072	65
SNV080	80
SNV085	105
SNV090	130
SNV100	180
SNV110	210
SNV120	270
SNV125	290
SNV130	330
SNV140	440
SNV150	500
SNV160	650
SNV170	700
SNV180	900
SNV190	950
SNV200	1200
SNV215	1400
SNV230	1600
SNV240	1700
SNV250	2000
SNV260	2000
SNV270	2500
SNV280	2600
SNV290	3000
SNV300	3100
SNV320	3700
SNV340	4500

▼ Sugestões de medidas para o furo de conexão para o niple de lubrificação e o furo para a saída da graxa

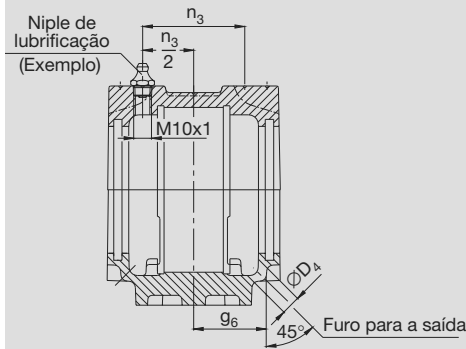

Caixas SNV para relubrificação com graxa (sufixo G944A*, fornecimento sob consulta) dispõem de um niple de lubrificação e um furo para a saída da graxa com as dimensões mencionadas na tabela. Exemplo: Execução G944AA com niple de lubrificação cônico NIP:DIN71412 - AM 10x1)

Caixa	Conexão para o niple de lubrificação		Furo para a saída da graxa	
	$\frac{n_3}{2}$		D _a	g ₆
FAG	mm		mm	
SNV052	19		10	27,5
SNV062	21		10	30
SNV072	23		10	33
SNV080	26		10	36
SNV085	23,5		10	34,5
SNV090	29		10	41,5
SNV100	31		15	44
SNV110	33,5		15	46
SNV120	35,5		15	49
SNV125	28,5		10	41
SNV130	38		15	51,5
SNV140	40,5		15	57,5
SNV150	42,5		15	60
SNV160	45		15	62,5
SNV170	46,5		20	64
SNV180	49,5		20	69
SNV190	49,5		20	68,5
SNV200	55,5		20	77,5
SNV215	58,5		20	80
SNV230	61		20	83
SNV240	60		20	81,5
SNV250	65,5		20	89
SNV260	62,5		20	84
SNV270	71,5		20	96,5
SNV280	68		20	92,5
SNV290	76		20	102,5
SNV300	73		20	99,5
SNV320	77		20	104,5
SNV340	81		20	109,5

Caixas para rolamentos FAG

Caixas bipartidas · Série SNV · Capacidade de carga das caixas bipartidas

Para o serviço sob altas rotações, como p.ex. em mancais de ventiladores, fornecemos, a pedido, discos reguladores de graxa RSV, vide a figura abaixo.

Os discos reguladores de graxa para as caixas SNV da execução G944A* têm que ser encomendados separadamente. Nos rolamentos fixados com buchas de fixação são usados os discos reguladores de graxa RSV5 ou RSV6, nos rolamentos com furo cilíndrico, os tipos RSV2 ou RSV3.

▼ Disco regulador de graxa RSV

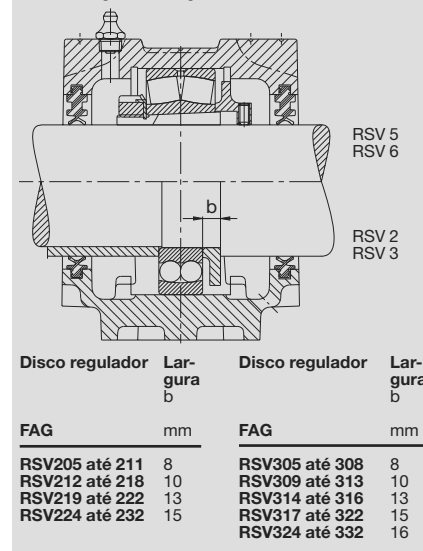

Lubrificação com óleo

As caixas SNV são projetadas para que possam ser lubrificadas tanto com óleo como com graxa. Dispõem de um espaço interno com grandes coletores na parte inferior e também a possibilidade para conexões de entrada e de saída do óleo, indicador de nível e sensor de temperatura. Na lubrificação por banho de óleo é necessário observar um nível mínimo do óleo. Na utilização das vedações FAG com dois lábios deve-se prever uma certa perda de óleo, inevitável nas vedações bipartidas e pré-carregadas com molas. Para manter baixa a quantidade de vazamento, o eixo na área de contato dos lábios de vedação deve ter, no mínimo, uma dureza de 55 HRC, ser retificado sem estrias e com um R_a de 0,2 µm até máximo de 0,5 µm.

A fenda de separação entre as partes superior e inferior da caixa deve ser vedada com uma massa vedante usual finamente aplicável (elástica). Favor notar que na lubrificação com óleo, deve haver um furo de respiro (fechar o furo de entrada com um parafuso de ventilação).

Capacidade de carga de caixas bipartidas

A capacidade de carga permitida da caixa depende da firmeza da caixa e dos parafusos de fixação, da capacidade de carga do rolamento e da direção da carga. Os valores orientativos para a carga de ruptura das caixas e para a capacidade de carga máxima dos parafusos de fixação das partes superior e inferior da caixa são indicados

à página 614 para caixas SNV

à página 615 para caixas S30K e

à página 616 para caixas SD31TS

Na fixação da carga permitida devem ser considerados fatores de segurança. Na construção de máquinas em geral um fator de segurança 6 é usual contra a carga de ruptura.

Os valores das tabelas são aplicados, quando as superfícies de fixação das peças contíguas forem executadas conforme DIN ISO 2768-H. A premissa para a admissão das cargas é de que a superfície da base da caixa esteja total e rigidamente apoiada.

O máximo esforço axial permitido para as caixas SNV e SD31TS é de no máximo 2/3 da carga de ruptura F_{180°} e as caixas S30K com, no máximo, 35% desta carga. Com uma direção de carga entre 55° e 120° e sob carga axial, recomendamos apoiar as caixas com anteparos ou com pinos.

Os parafusos anulares na parte superior da caixa só poderão ser carregados, no máximo, com o peso da caixa e do rolamento.

Caixas para rolamentos FAG

Caixas bipartidas · Série SNV · Capacidade de carga

▼ Valores orientativos para a carga de ruptura das caixas SNV e carga máxima permitida sobre os parafusos de união

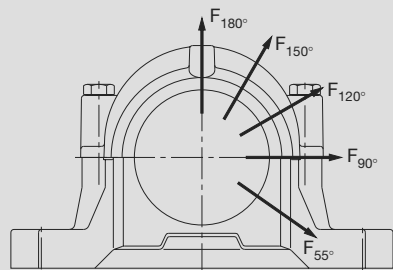

Recomendamos um fator de segurança de 6 para o valor orientativo da carga de ruptura

Caixa	Carga de ruptura da caixa					Parafusos de união				Parafusos de base*)		
	em direção da carga					Designação conforme DIN931	carga máxima dos dois parafusos em direção da carga			Torque de aperto**) Mat. 8.8	Designação conforme DIN 931	Torque de aperto**) Mat. 8.8
Designação	55°	90°	120°	150°	180°		Material 8.8	120°	150°			180°
FAG	kN						kN			Nm	Nm	
SNV052	160	95	70	60	80	M10x40	60	35	30	50	M12	85
SNV062	170	100	80	65	85	M10x50	60	35	30	50	M12	85
SNV072	190	110	85	80	95	M10x50	60	35	30	50	M12	85
SNV080	210	130	95	85	105	M10x50	60	35	30	50	M12	85
SNV085	225	140	100	90	120	M10x50	60	35	30	50	M12	85
SNV090	265	160	120	105	130	M10x50	60	35	30	50	M12	85
SNV100	280	170	125	120	140	M12x60	80	45	40	85	M16	210
SNV110	300	180	130	125	150	M12x60	80	45	40	85	M16	210
SNV120	335	200	150	130	170	M12x70	80	45	40	85	M16	210
SNV125	335	200	150	130	170	M12x70	80	45	40	85	M16	210
SNV130	400	250	180	150	200	M12x70	80	45	40	85	M16	210
SNV140	425	265	190	170	210	M12x70	80	45	40	85	M20	410
SNV150	475	280	200	180	235	M12x80	80	45	40	85	M20	410
SNV160	530	335	250	210	265	M16x90	180	100	90	210	M20	410
SNV170	560	355	265	225	280	M16x90	180	100	90	210	M20	410
SNV180	630	375	280	250	300	M20x110	260	150	130	410	M24	710
SNV190	630	375	280	250	300	M20x110	260	150	130	410	M24	710
SNV200	670	400	315	280	335	M20x110	260	150	130	410	M24	710
SNV215	800	450	355	315	400	M20x110	260	150	130	410	M24	710
SNV230	900	530	400	355	450	M24x130	360	210	180	710	M24	710
SNV240	1000	600	450	400	500	M24x130	360	210	180	710	M24	710
SNV250	1060	630	475	425	530	M24x130	360	210	180	710	M30	1450
SNV260	1180	710	530	475	600	M24x130	360	210	180	710	M30	1450
SNV270	1180	710	530	475	600	M24x130	360	210	180	710	M30	1450
SNV280	1320	750	600	530	630	M24x140	360	210	180	710	M30	1450
SNV290	1400	850	630	560	710	M24x140	360	210	180	710	M30	1450
SNV300	1500	900	670	600	750	M24x140	360	210	180	710	M30	1450
SNV320	1700	1000	750	670	850	M24x150	360	210	180	710	M30	1450
SNV340	1900	1120	850	750	950	M30x160	640	370	320	1450	M36	2600

*) Os parafusos de base não pertencem ao volume de fornecimento da FAG

**) Os torques de aperto são valores máximos no aproveitamento de 90% do limite de estiramento do material dos parafusos e um índice de atrito de 0,14. Recomendamos apertar os parafusos com 70% destes valores.

Caixas para rolamentos FAG

Caixas bipartidas · Série S30K · Capacidade de carga

▼ Valores orientativos para a carga de ruptura das caixas S30K e carga máxima permitida sobre os parafusos de união

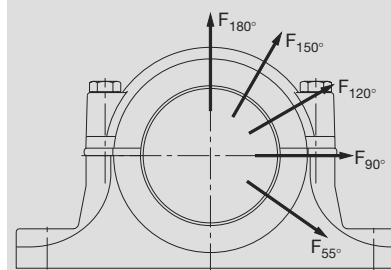

Recomendamos um fator de segurança de 6 para o valor orientativo da carga de ruptura

Caixa	Carga de ruptura da caixa					Parafusos de união				Parafusos de base*)		
	em direção da carga					Designação conforme DIN931	Carga máxima dos dois parafusos em direção da carga			Torque de aperto**) Mat. 8.8	Designação conforme DIN 931	Torque de aperto**) Mat. 8.8
Designação	55°	90°	120°	150°	180°		Material 8.8	120°	150°			180°
FAG	kN						kN			Nm	Nm	
S3024K	540	320	245	215	270	M20x90	260	150	130	410	M24	710
S3026K	620	370	280	250	310	M20x100	260	150	130	410	M24	710
S3028K	700	420	315	280	350	M20x100	260	150	130	410	M24	710
S3030K	780	470	350	310	390	M20x100	260	150	130	410	M24	710
S3032K	860	520	390	345	430	M20x100	260	150	130	410	M24	710
S3034K	1000	600	450	400	500	M24x120	360	210	180	710	M30	1450
S3036K	1160	700	520	465	580	M24x130	360	210	180	710	M30	1450
S3038K	1300	780	585	520	650	M24x130	360	210	180	710	M30	1450
S3040K	1500	890	665	590	740	M24x140	360	210	180	710	M30	1450
S3044K	1700	1020	765	680	850	M30x160	640	370	320	1450	M36	2600
S3048K	1900	1130	845	750	940	M30x160	640	370	320	1450	M36	2600
S3052K	2200	1320	990	880	1100	M36x180	800	460	400	2600	M45	4950
S3056K	2500	1500	1120	1000	1240	M36x190	800	460	400	2600	M45	4950

*) Os parafusos de base não pertencem ao volume de fornecimento da FAG

**) Os torques de aperto são valores máximos no aproveitamento de 90% do limite de estiramento do material dos parafusos e um índice de atrito de 0,14. Recomendamos apertar os parafusos com 70% destes valores.

Caixas para rolamentos FAG

Caixas bipartidas · Série SSD31TS · Capacidade de carga

▼ Valores orientativos para a carga de ruptura das caixas SD31TS e carga máxima permitida sobre os parafusos de união

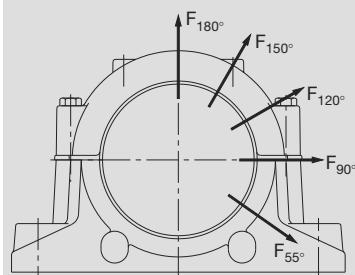

Recomendamos um fator de segurança de 6 para o valor orientativo da carga de ruptura

Caixa	Carga de ruptura da caixa					Parafusos de união				Parafusos de base*)		
	em direção da carga					Designação conforme DIN931	Carga máxima dos quatro parafusos em direção da carga			Torque de aperto**)	Designação conforme DIN 931	Torque de aperto**)
	55°	90°	120°	150°	180°	Material 8.8	120°	150°	180°	Mat. 8.8	Mat. 8.8	Mat. 8.8
FAG	kN					kN			Nm	Nm		
SD3134TS	2600	1100	1000	940	1050	M20x130	520	300	260	410	M24	710
SD3136TS	2750	1200	1050	1000	1100	M20x130	520	300	260	410	M24	710
SD3138TS	3000	1350	1150	1100	1200	M20x130	520	300	260	410	M24	710
SD3140TS	4000	1700	1450	1400	1600	M24x150	720	420	360	710	M30	1450
SD3144TS	4250	1900	1600	1500	1700	M24x160	720	420	360	710	M30	1450
SD3148TS	4600	2300	1800	1600	1850	M24x170	720	420	360	710	M30	1450
SD3152TS	5500	2550	2150	2050	2200	M30x180	1280	740	640	1450	M36	2600
SD3156TS	6600	3100	2400	2250	2650	M30x180	1280	740	640	1450	M36	2600
SD3160TS	7750	3400	2900	2800	3100	M30x200	1280	740	640	1450	M36	2600
SD3164TS	8100	3650	3100	3000	3250	M30x220	1280	740	640	1450	M36	2600
SD3168TS	8850	4000	3200	3100	3550	M30x220	1280	740	640	1450	M36	2600
SD3172TS	9750	4500	3350	3250	3900	M30x230	1280	740	640	1450	M36	2600
SD3176TS	10300	4800	3400	3300	4150	M30x240	1280	740	640	1450	M36	2600
SD3180TS	10700	5000	3500	3400	4300	M36x240	1600	920	800	2600	M42	3900
SD3184TS	12000	5800	4000	3750	4800	M36x260	1600	920	800	2600	M42	3900

*) Os parafusos de base não pertencem ao volume de fornecimento da FAG

**) Os torques de aperto são valores máximos no aproveitamento de 90% do limite de estiramento do material dos parafusos e um índice de atrito de 0,14. Recomendamos apertar os parafusos com 70% destes valores.

Caixas para rolamentos FAG

Caixas bipartidas · Série S30K · Série SD31TS

Caixas da série S30K para rolamentos auto-compensadores de rolos da série 230K com furo cônico e bucha de fixação

As caixas de menor tamanho inclusive S3040K, são caixas de rolamentos livres, ou seja, obtêm-se mancais fixos pela colocação de um anel de bloqueio, que deve ser pedido em separado. As caixas fechadas dimensões maiores que S3040K têm uma tampa de poliamida, encaixada na ranhura ao invés da tira de feltro. Estas tampas devem ser pedidas em separado.

As caixas maiores a partir de S3044K são produzidas nas execuções para rolamentos livres (L) ou fixos (F). Quando forem pedidas caixas de maior tamanho fechadas de um lado deverá ser mencionado no pedido a execução A, onde a tampa, neste caso é de aço. As caixas na execução B são para eixos passantes.

As caixas são vedadas com tiras de feltro. As vedações de feltro permitem desalinhamentos do eixo em até 0,5° para cada lado.

As caixas da série S30K podem ser relubrificadas através de uma conexão para lubrificação no meio da caixa. Do tamanho S3034K em diante, as caixas têm um parafuso anular que deverá ser carregado no máximo com o peso da caixa e do rolamento.

Material da caixa: ferro fundido cinzento

Capacidade de carga vide também às páginas 613 e 615.

Capacidade de carga axial, no máximo 35% de F_{180°

▼ Quantidade de graxa recomendada para a primeira carga das caixas S30K (espaços vagos 60%, rolamento inteiramente preenchido)

Caixa	Quantidade de graxa ≈ Primeira carga kg
FAG	
S3024K	0,39
S3026K	0,56
S3028K	0,63
S3030K	0,73
S3032K	0,97
S3034K	1,1
S3036K	1,3
S3038K	1,3
S3040K	2
S3044K	2,7
S3048K	2,7
S3052K	3,7
S3056K	4,2

Caixas da série SD31TS para rolamentos auto-compensadores de rolos da série 231K com furo cônico e bucha de fixação

Estas caixas são destinadas a assentamentos altamente solicitados. Os rolamentos são fixados sobre o eixo mediante buchas de fixação.

A partir das caixas SD3144TS são fornecidas em execução para rolamentos fixos (F) ou livres (L). As caixas de menor porte são previstas para rolamentos livres que, no entanto, se tornam fixos ao se utilizar anéis de bloqueio, encomendados em separado, e colocados um de cada lado do rolamento.

As caixas são previstas para uma lubrificação com graxa e podem ser relubrificadas através de um niple de lubrificação.

Para a lubrificação com óleo, existem cavidades nas partes inferior e superior da caixa para serem feitos furos para a lubrificação.

A vedação consiste de um labirinto de três passagens. As vedações de labirinto permitem um desalinhamento angular do eixo de até 0,25° para cada lado. As caixas fechadas de um lado (execução A) são fornecidas com uma tampa de aço.

Os parafusos anulares na parte superior da caixa só poderão ser carregados, no máximo, com o peso da caixa e do rolamento.

Material da caixa: ferro fundido cinzento

Capacidade de carga vide também às páginas 613 e 616.

Capacidade de carga axial, no máximo $\frac{2}{3}$ de F_{180°

▼ Quantidade de graxa recomendada para a primeira carga das caixas SD31TS (espaços vagos 60%, rolamento inteiramente preenchido)

Caixa	Quantidade de graxa ≈ Primeira carga kg
FAG	
SD3134TS	1,7
SD3136TS	2,1
SD3138TS	2,8
SD3140TS	3,6
SD3144TS	4,2
SD3148TS	5,2
SD3152TS	6,7
SD3156TS	7
SD3160TS	10
SD3164TS	12
SD3168TS	18
SD3172TS	18
SD3176TS	23
SD3180TS	23
SD3184TS	32

Caixas para rolamentos FAG

Caixas bipartidas da série LOE · Caixas inteiriças da série VR3

Caixas da série LOE para lubrificação com óleo

As caixas LOE2 e LOE3 são destinadas a rolamentos autocompensadores de rolos com furo cilíndrico das séries 222 e 223. Os rolamentos são ajustados com interferência sobre o eixo e fixados axialmente por uma porca de eixo.

A FAG também fornece caixas do tipo LOE5 e LOE6 para rolamentos autocompensadores de rolos com furo cônico, montados com buchas de fixação.

A caixa é bipartida, entretanto as duas tampas de vedação labirinto são inteiriças. A vedação consta de dois anéis labirinto. As vedações de anéis de labirinto permitem um desalinhamento do eixo de 0,25° para cada lado. A cavidade de graxa do labirinto é relubrificável. A base da caixa possui quatro furos oblongos.

As caixas do tipo LOE permitem mancais com número de rotações muito elevados e são adequados para uma lubrificação com óleo. Um anel de alimentação dosa a quantidade de óleo vinda do recipiente na parte inferior da caixa e em uma das tampas existe um indicador angular do nível do óleo.

Caixas da série LOU para lubrificação por recirculação de óleo, sob consulta.

Os parafusos anulares na parte superior da caixa só poderão ser carregados, no máximo, com o peso da caixa e do rolamento.

Material da caixa: ferro fundido cinzento

Caixas da série VR3

Estas caixas inteiriças, desenvolvidas para mancais de ventiladores possuem alojamentos para dois rolamentos. São utilizadas também em outros casos, onde seja necessária uma montagem precisa e fácil dos mancais como, p.ex. em

- dispositivos de transporte
- bancadas de ensaio
- máquinas da tecnologia de processo
- acionadores por correias
- aparelhos para laboratórios
- máquinas têxteis
- dispositivos de alimentação

Todas as variantes das caixas VR3 (vide o resumo constante à página 606) são completamente montadas e engraxada como unidade de rolamento VRE. Elas podem ser integradas diretamente, sem qualquer preparação, nos agregados existentes (vide a publicação FAG n° WL 90121 “Unidades de rolamentos FAG da série VRE3 para ventiladores”). O diâmetro do eixo atinge desde 25 até 120 mm.

Vantagens das unidades FAG de rolamentos VRE3:

- Montagem simplificada
- Baixa necessidade de manutenção
- Vedação atuante, isenta de atrito contra a poeira e a umidade (temperatura de serviço permitida de 100 °C)
- Mancal unificado em uma caixa inteiriça, evitando um ajuste demorado
- Admissão de altos momentos de basculamento por dois rolamentos em distância otimizada
- Adaptáveis a diferentes exigências, devido às suas seis execuções

Além das unidades VRE3 completas, ainda estão disponíveis:

- Caixas VR3 com tampas, anéis reguladores de graxa, niple para lubrificação, vedações, peças para fixação e evtl. um disco elástico
- Eixos VRW com peças para fixação,
- Rolamentos.

Caixas para rolamentos FAG

Caixas inteiriças da série VR3 · Série BND

Faixas de aplicação das execuções

A execução A é adequada para cargas predominantemente radiais e número elevado de rotações. Ela é solicitável de ambas as direções, mas não de forma alternada.

A execução B é indicada para uma solicitação radial elevada em uma direção. Uma solicitação axial só é possível de uma direção.

A execução C é adequada para uma elevada carga radial de uma direção, sendo admitidas forças axiais de ambas as direções.

A execução D admite solicitações axiais de ambas as direções.

A execução E é apropriada para uma admissão de forças radiais e axiais em ambas as direções.

A execução F é adequada para uma solicitação radial elevada e um alto número de rotações. Ela pode ser solicitada axialmente em uma direção (contrária à mola).

Identificações

Uma marcação no corpo básico da caixa identifica:

- na execução B, a localização do rolamento de rolos cilíndricos
- nas execuções C, D e E, a localização do rolamento livre
- na execução F, a localização da mola de eixo

No eixo VRW.F também está identificada a localização da mola de eixo

Material

A caixa é de ferro fundido cinzento, o eixo é de aço.

Demais características

Indicações para a lubrificação, montagem e manutenção de unidades VRE se encontram na publicação FAG n° 90121 “Unidades de rolamentos FAG da série VRE3 para ventiladores”.

Caixas da série BND

As caixas inteiriças da série BND formam, com os rolamentos FAG autocompensadores de rolos, vedações de labirinto e uma carga de graxa, unidades de mancais para as mais elevadas solicitações. As caixas, que originalmente haviam sido desenvolvidas para instalações transportadores de correias, são utilizadas com vantagem também na tecnologia de tratamento como, p.ex., nas máquinas picadoras de resinas e no acionamento de moinhos de cana de açúcar, como em eixos de rotores de instalações eólicas.

As dimensões das caixas BND são ajustadas aos rolamentos autocompensadores de rolos das séries 222, 230, 231 e 232.

Nas caixas BND da execução A para mancais em pontas de eixos, um dos lados é fechado por uma tampa. A execução B é prevista para eixos passantes. A execução KC para rolamentos autocompensadores de rolos com furo cônico e para um eixo com um ressalto de apoio, tem mesmas dimensões que as caixas padrão.

Os corpos das caixas, os anéis de labirinto e as tampas são inteiriços. Para a fixação dos anéis de labirinto servem anéis de pressão cônicos, fendidos. A fenda do labirinto é projetada para que o eixo possa girar em aprox. 1° do ponto central, sem que raspe nos labirintos.

Material

O material padrão para o corpo das caixas é aço fundido. A pedido, podem ser fornecidos os corpos das caixas em ferro nodular.

Assentamento e montagem dos rolamentos

O assentamento do rolamento na caixa é usinado conforme H7. As caixas são fornecidas em execuções para rolamentos fixos (F) ou para rolamentos livres (L). No rolamento fixo, este é fixado entre as duas tampas da caixa. No rolamento livre o rolamento pode se ajustar axialmente, porque as tampas têm ressalto mais curtos.

Nas caixas BND podem ser montados rolamentos com furo cilíndrico, que se assentam diretamente sobre um eixo rebaixado. Recomendamos usinar o eixo para estes rolamentos conforme m6. Os assentos nos eixos para rolamentos com furo cônico, que estão sobre buchas de fixação, deverão ser usinados conforme h8.

Caixas para rolamentos FAG

Caixas inteiriças da série BND

Vedações

As caixas para rolamentos da série BND são vedadas com labirintos de um (execução A) ou dos dois lados (execução B). Sob consulta, a FAG também fornece vedações de Taconite (T), nas quais há um anel integrado (que precisa ser relubrificável separadamente).

Lubrificação

As caixas BND são projetada para uma lubrificação com graxa. As graxas à base de sabão de lítio da consistência 2 e 3 são adequadas, sob baixas solicitações, p.ex., a graxa FAG L71V e sob altas e muito altas solicitações, as graxas L135V e L186V. As caixas têm niples de lubrificação planos com o diâmetro do cabeçote de 22 mm, normalizado segundo DIN 3404. A graxa atinge uniformemente as duas carreiras de rolos dos rolamentos autocompensadores de rolos, através da ranhura e dos furos de lubrificação. Na lubrificação inicial, os espaços vazios do rolamento, da caixa e dos labirintos são preenchidos totalmente com graxa. As quantidades de graxa recomendadas se encontram na tabela.

▼ Quantidade de graxa recomendada para a primeira carga das caixas BND (espaços vazios da caixa e do rolamento totalmente preenchidos)

Furo do rolamento	Quantidade de graxa para o primeiro preenchimento	
mm	BND31(K), BND22(K), BND32(K)	BND30(K)
	kg	kg
65	0,7	
75	0,8	
90	0,9	
100	0,95	
110	1	
120	1,1	0,5
130	1,25	0,6
140	1,4	0,7
150	1,7	0,8
160	1,9	0,9
170	2,2	1
180	2,5	1,2
190	6	1,3
200	3,6	1,6
220	4,2	1,9
240	5	2,1
260	6	2,5
280	7	3
300	8	3,5
320	9	4,1
340	10,5	4,8
360	12	5,5
380	13	6,2
400	14,5	7
420	16	8

Os intervalos para a relubrificação devem ser adaptados às condições ambientais. Após no máximo quatro semanas os rolamentos devem ser lubrificados.

Para a relubrificação recomendamos 10% da quantidade usada para o preenchimento inicial. Nas instalações com grande ataque de sujeira, deverão ser relubrificadas pequenas quantidades todos os dias.

Solicitação de carga

As indicações quanto à carga de ruptura das caixas BND estão indicadas à página 621. Na determinação da solicitação permitida, deverá ser considerado um fator de segurança de 6 em relação à carga de ruptura da caixa.

As caixas BND são axialmente solicitáveis, no máximo, com 20% da carga de ruptura F_{180° . Nas direções de carga entre 55° e 120° e sob solicitações axiais, recomendamos apoiar a caixa com rebaixos ou com pinos no sentido da carga.

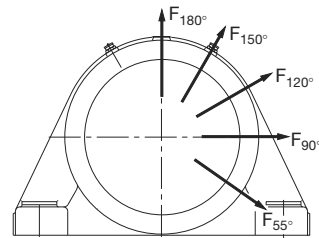

O parafuso anular só deverá ser carregado com o peso da caixa e dos rolamentos.

Caixas para rolamentos FAG

Caixas inteiriças da série BND · Solicitação de carga

▼ Valores indicativos para a carga de ruptura das caixas BND (a FAG recomenda, em relação ao valor indicado, um fator de segurança 6)

Caixa	Carga de ruptura da caixa				
	em direção à carga				
Designação	55°	90°	120°	150°	180°
FAG	kN				
BND2213	665	530	440	350	440
BND2215	880	705	580	465	580
BND2218	1125	900	745	595	745
BND2220	1325	1070	1020	815	1020
BND3024	1900	1530	1685	1345	1685
BND3122					
BND2222	1580	1275	1120	920	1120
BND3026	1875	1500	1685	1345	1685
BND3124	1785	1430	1225	1020	1225
BND2224	2020	1610	1735	1385	1735
BND3028	2040	1630	2140	1735	2140
BND3126					
BND2226	2295	1835	2245	1835	2245
BND3030	2295	1835	1735	1385	1735
BND3032	2755	2195	2245	1835	2245
BND3128	2755	2195	1785	1430	1785
BND2228	3060	2450	2245	1835	2245
BND3034					
BND3130					
BND2230	3110	2500	1835	1470	1835
BND3036	3365	2705	2450	1940	2450
BND3132	3570	2855	1940	1550	1940
BND2232	3925	3110	3060	2450	3060
BND3038	4285	3415	2040	1630	2040
BND3134					
BND2234	4435	3570	3470	2755	3470
BND3040	4435	3570	3470	2755	3470
BND3136	4590	3725	2140	1715	2140
BND3234	5610	4540	2295	1835	2295
BND2236	5050	4030	4895	3875	4895
BND2238					
BND3044					
BND3138					
BND3236					
BND2240	6120	4935	2550	2040	2550
BND3048	5660	4540	5000	3980	5000
BND3140	6580	5255	6120	4895	6120
BND3238	6835	5510	3060	2450	3060
BND2244	7295	5815	6325	5100	6325
BND3052					
BND3056					
BND3144					
BND3240					
BND2248	7650	6170	3570	2855	3570
BND3060	8000	6425	6835	5400	6835
BND3148	9385	7550	4180	3365	4180
BND3244	8825	7040	6835	5400	6835
BND3152	10200	8260	4490	3570	4490
BND3156					
BND3248					
BND2252	9640	7700	8160	6530	8160
BND3064	10810	8670	8365	6770	8365
BND3068	11935	9535	5100	4080	5100
BND3158	12035	9690	9080	7240	9080
BND3256	14280	11375	5815	4590	5815
BND3160					
BND2256					
BND3072					
BND3076					
BND3164					
BND3260					
BND2260	13360	10760	9280	7345	9280
BND3080	14485	11630	6630	5300	6630
BND3168	15700	12570	10370	8325	10370
BND3264	16320	13055	6630	5300	6630
BND3172	16600	13280	10960	8800	10960
BND3176					
BND3268					
BND2264	17850	14280	7345	5815	7345
BND3084	19750	15800	13030	10470	13030
BND3178	18870	15050	8160	6530	8160
BND3180	19380	15600	8160	6530	8160
BND3272	21540	17240	11420	9160	11420
BND3276					
BND2268					
BND3184					
BND2272					
BND2276					
BND2280					
BND2284					
BND3280					
BND3284	22440	17950	9280	7445	9280
	24480	19380	10710	8570	10710

Caixas para rolamentos FAG

Caixas com flange da série F112, F5

Caixas FAG com flange

Caixas com flange da série F112

Nestas caixas, são montados os rolamentos auto-compensadores de esferas com anel externo largo. As caixas com flanges F11204 a F11208, na parte oposta à do flange, têm uma tampa de poliamida, que é projetada como vedação. As caixas de maior porte têm tampas de ferro fundido cinzento e vedações de feltro. As vedações de feltro permitem um desalinhamento de até 0,5° para cada lado.

Todas as caixas com flange têm um furo roscado M10x1, que permanece tapado com um bujão de material plástico até à relubrificação.

Caixas com flange da série F5

Estas caixas com flange são adequadas para a montagem de rolamentos autocompensadores de rolos, rolamentos de rolos esféricos e rolamentos autocompensadores de esferas com furo cônico, que são fixados sobre o eixo com buchas de fixação. A FAG fornece as caixas fechadas de um lado (execução A) ou – para eixos passantes – abertas de ambos os lados (execução B). Para a vedação estão previstas tiras de feltro. As vedações de feltro permitem um desalinhamento de até 0,5° para cada lado.

As caixas são previstas para assentamentos livres. Os assentamentos fixos são obtidos mediante a colocação de anéis de bloqueio. Nas tabelas está indicada a quantidade de anéis necessária. Dois anéis são colocados de ambos os lados do rolamento, sendo um anel colocado no lado da porca da bucha de fixação. Os anéis de bloqueio devem ser pedidos em separado.

Caixas para rolamentos FAG

Exemplos para pedidos

Exemplos para pedidos

EXEMPLO 1

Caixa para rolamentos, fechada de um lado, rolamento autocompensador de rolos 22210EK como rolamento fixo, montagem por bucha de fixação, vedação de dois lábios.

Pedido:

1 caixa para rolamentos	SNV090
1 rolamento autocompensador de rolos	22210EK
1 bucha de fixação	H310
2 anéis de bloqueio	FRM90/9
1 tampa	DKV090
1 vedação de dois lábios	DH510

EXEMPLO 2

Caixa de rolamentos para eixo passante ($\varnothing 2 \frac{3}{4}$ pol), rolamento autocompensador de esferas 1316K.M.C3 como rolamento fixo, montagem por bucha de fixação, vedação de feltro.

Pedido:

1 caixa para rolamentos	SNV170
1 rolamento autocompensador de esferas	1316K.M.C3
1 bucha de fixação	H316.212
2 anéis de bloqueio	FRM170/14,5
2 vedações de feltro	FSV616

EXEMPLO 3

Caixa para rolamentos, fechada de um lado, rolamento autocompensador de rolos 22216EK como rolamento livre, montagem por bucha de fixação com vedação de labirinto

Pedido:

1 caixa para rolamentos	SNV140
1 rolamento autocompensador de rolos	22216EK
1 bucha de fixação	H316
1 anel de labirinto	TSV516
1 tampa	DKV140

EXEMPLO 4

Caixa para rolamentos para eixo passante, rolamento autocompensador de rolos 23036ESK.TVPB como rolamento fixo, montagem por bucha de fixação

Pedido:

1 caixa para rolamentos	S3036K
1 rolamento autocompensador de rolos	23036ESK.TVPB
1 bucha de fixação	H3036
1 anel de bloqueio	FRM280/10

EXEMPLO 5

Mancal com duas caixas para rolamentos, vedação de labirinto, rolamento autocompensador de rolos 23144BK.MB, montagem por bucha de fixação, lado do rolamento livre fechado, lado do rolamento fixo aberto de ambos os lados.

Pedido:

1 caixa para rolamentos	SD3144TSAL
1 caixa para rolamentos	SD3144TSBF
1 rolamento autocompensador de rolos	23144BK.MB
2 buchas de fixação	H3144X

EXEMPLO 6

Mancal para ventilador com duas caixas para rolamentos, rolamento autocompensador de rolos 22222E, lubrificação com óleo com anel de alimentação, lado do rolamento livre fechado de um lado, lado do rolamento fixo aberto de ambos os lados.

Pedido:

1 caixa para rolamentos	LOE222AL
1 caixa para rolamentos	LOE222BF
1 rolamento autocompensador de rolos	22222E
2 porcas de eixo	KM22
2 chapas de segurança	MB22

EXEMPLO 7

Caixa para rolamentos para eixo passante, rolamento autocompensador de rolos 23040ESK.TVPB como rolamento fixo, fixação por bucha de fixação.

Pedido:

1 caixa para rolamentos	BND3040KBF
1 rolamento autocompensador de rolos	23040ESK.TVPB
1 bucha de fixação	H3040

Caixas para rolamentos FAG

Bipartidas · série SNV

Para rolamentos com furo cônico e bucha de fixação

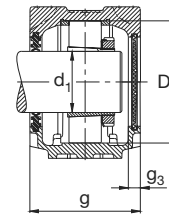
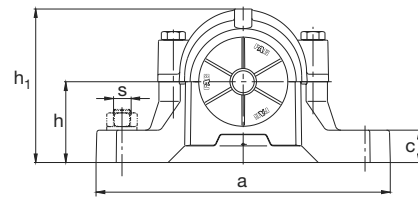
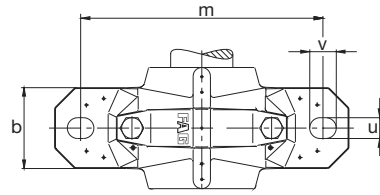

Vedação de dois lábios DH Tampa DKV

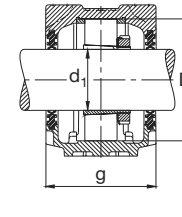

Vedação de dois lábios DH

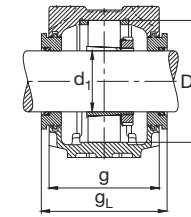

Anel labirinto TSV

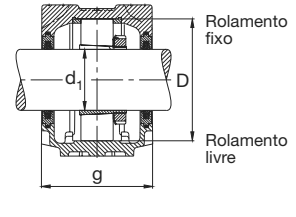

Vedação de feltro FSV

Eixo	Dimensão													Peso ≈ Caixa	Caixa	Rolamento	Bucha de fixação	Anel de bloqueio duas peças	Vedação de dois lábios	Anel labirin- to com anel toroidal	Vedação de feltro	Tampa		
	d ₁	a	b	c	D	g	g _L	g ₃	h	h ₁	m	u	v										s	FAG
mm	pol	mm	mm	mm	mm	mm	mm	mm	mm	mm	mm	mm	mm	mm	mm	mm	mm	mm	mm	mm	mm	mm		
20		165	46	19	52	70	83	10,5	40	75	130	15	20	M12	1/2	1,3	SNV052	1205K.TV.C3, 20205K.T.C3	H205	FRM52/6	DH505	TSV505	FSV505	DKV052
		165	46	19	52	70	83	10,5	40	75	130	15	20	M12	1/2	1,3	SNV052	2205K.TV.C3, 22205EK	H305	FRM52/4,5	DH505	TSV505	FSV505	DKV052
20,638	13/16	165	46	19	52	70	83	10,5	40	75	130	15	20	M12	1/2	1,3	SNV052	1205K.TV.C3, 20205K.T.C3	H205.013	FRM52/6	DH505		FSV505	DKV052
		165	46	19	52	70	83	10,5	40	75	130	15	20	M12	1/2	1,3	SNV052	2205K.TV.C3, 22205EK	H305.013	FRM52/4,5	DH505		FSV505	DKV052
23,813	15/16	185	52	22	62	75	88	10,5	50	91	150	15	20	M12	1/2	1,9	SNV062	1206K.TV.C3, 20206K.T.C3	H206.015	FRM62/7	DH506.014			DKV062
		185	52	22	62	75	88	10,5	50	91	150	15	20	M12	1/2	1,9	SNV062	2206K.TV.C3, 22206EK	H306.015	FRM62/5	DH506.014			DKV062
25		185	52	22	62	75	88	10,5	50	91	150	15	20	M12	1/2	1,9	SNV062	1206K.TV.C3, 20206K.T.C3	H206	FRM62/7	DH506	TSV506	FSV506	DKV062
		185	52	22	62	75	88	10,5	50	91	150	15	20	M12	1/2	1,9	SNV062	2206K.TV.C3, 22206EK	H306	FRM62/5	DH506	TSV506	FSV506	DKV062
		185	52	22	72	80	93	10,5	50	97	150	15	20	M12	1/2	2	SNV072	1306K.TV.C3	H306	FRM72/7	DH606	TSV606	FSV606	DKV072
25,4	1	185	52	22	62	75	88	10,5	50	91	150	15	20	M12	1/2	1,9	SNV062	1206K.TV.C3, 20206K.T.C3	H206.100	FRM62/7	DH506		FSV506	DKV062
		185	52	22	62	75	88	10,5	50	91	150	15	20	M12	1/2	1,9	SNV062	2206K.TV.C3, 22206EK	H306.100	FRM62/5	DH506		FSV506	DKV062
		185	52	22	72	80	93	10,5	50	97	150	15	20	M12	1/2	2	SNV072	1306K.TV.C3	H306.100	FRM72/7	DH606		FSV606	DKV072
28,575	1 1/8	185	52	22	72	80	93	10,5	50	97	150	15	20	M12	1/2	2	SNV072	1207K.TV.C3, 20207K.T.C3	H207.102	FRM72/8	DH507.102			DKV072
		185	52	22	72	80	93	10,5	50	97	150	15	20	M12	1/2	2	SNV072	2207K.TV.C3, 22207EK	H307.102	FRM72/5	DH507.102			DKV072
30		185	52	22	72	80	93	10,5	50	97	150	15	20	M12	1/2	2	SNV072	1207K.TV.C3, 20207K.T.C3	H207	FRM72/8	DH507	TSV507	FSV507	DKV072
		185	52	22	72	80	93	10,5	50	97	150	15	20	M12	1/2	2	SNV072	2207K.TV.C3, 22207EK	H307	FRM72/5	DH507	TSV507	FSV507	DKV072
		205	60	25	80	85	98	10,5	60	112	170	15	20	M12	1/2	2,9	SNV080	1307K.TV.C3, 21307EK.TVPB	H307	FRM80/9	DH607	TSV607	FSV607	DKV080
		205	60	25	80	85	98	10,5	60	112	170	15	20	M12	1/2	2,9	SNV080	2307K.TV.C3	H2307	FRM80/4	DH607	TSV607	FSV607	DKV080
30,163	1 3/16	185	52	22	72	80	93	10,5	50	97	150	15	20	M12	1/2	2	SNV072	1207K.TV.C3, 20207K.T.C3	H207.103	FRM72/8	DH507	TSV507	FSV507	DKV072
		185	52	22	72	80	93	10,5	50	97	150	15	20	M12	1/2	2	SNV072	2207K.TV.C3, 22207EK	H307.103	FRM72/5	DH507	TSV507	FSV507	DKV072
		205	60	25	80	85	98	10,5	60	112	170	15	20	M12	1/2	2,9	SNV080	1307K.TV.C3, 21307EK.TVPB	H307.103	FRM80/9	DH607	TSV607	FSV607	DKV080
		205	60	25	80	85	98	10,5	60	112	170	15	20	M12	1/2	2,9	SNV080	2307K.TV.C3	H2307.103	FRM80/4	DH607	TSV607	FSV607	DKV080
31,75	1 1/4	205	60	25	80	85	98	10,5	60	112	170	15	20	M12	1/2	2,9	SNV080	1208K.TV.C3, 20208K.T.C3	H208.104	FRM80/10,5	DH508.104			DKV080
		205	60	25	80	85	98	10,5	60	112	170	15	20	M12	1/2	2,9	SNV080	2208K.TV.C3, 22208EK	H308.104	FRM80/8	DH508.104			DKV080
34,925	1 3/8	205	60	25	80	85	98	10,5	60	112	170	15	20	M12	1/2	2,9	SNV080	1208K.TV.C3, 20208K.T.C3	H208.106	FRM80/10,5	DH508	TSV508	FSV508	DKV080
		205	60	25	80	85	98	10,5	60	112	170	15	20	M12	1/2	2,9	SNV080	2208K.TV.C3, 22208EK	H308.106	FRM80/8	DH508	TSV508	FSV508	DKV080
35		205	60	25	80	85	98	10,5	60	112	170	15	20	M12	1/2	2,9	SNV080	1208K.TV.C3, 20208K.T.C3	H208	FRM80/10,5	DH508	TSV508	FSV508	DKV080
		205	60	25	80	85	98	10,5	60	112	170	15	20	M12	1/2	2,9	SNV080	2208K.TV.C3, 22208EK	H308	FRM80/8	DH508	TSV508	FSV508	DKV080
		205	60	25	90	100	114	12,5	60	117	170	15	20	M12	1/2	3,1	SNV090	1308K.TV.C3, 21308EK.TVPB	H308	FRM90/9	DH608	TSV608	FSV608	DKV090
		205	60	25	90	100	114	12,5	60	117	170	15	20	M12	1/2	3,1	SNV090	2308K.TV.C3, 22308EK	H2308	FRM90/4	DH608	TSV608	FSV608	DKV090

Caixas para rolamentos FAG

Bipartidas · série SNV

Para rolamentos com furo cônico e bucha de fixação

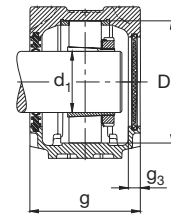
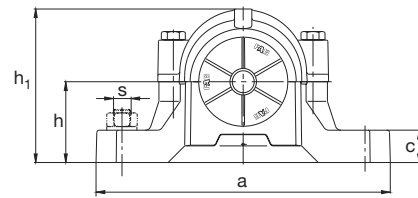
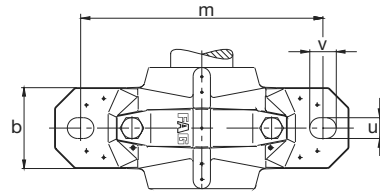

Vedação de dois lábios DH Tampa DKV

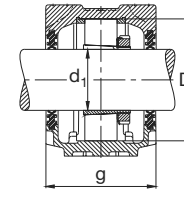

Vedação de dois lábios DH

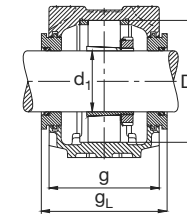

Anel labirinto TSV

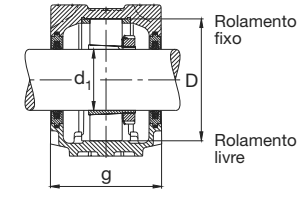

Vedação de feltro FSV

Eixo	Dimensão													Peso ≈ Caixa	Caixa	Rolamento	Bucha de fixação	Anel de bloqueio	Vedação de dois lábios	Anel labirin- to com anel toroidal	Vedação de feltro	Tampa				
	d ₁	a	b	c	D	g	g _L	g _s	h	h ₁	m	u	v										s	FAG	FAG	FAG
mm	pol	mm	mm	mm	mm	mm	mm	mm	mm	mm	mm	mm	mm	mm	mm	mm	mm	mm	mm	mm	mm	mm				
38,1	1 1/2	205	60	25	85	87	101	12,5	60	114	170	15	20	M12	1/2	2,8	SNV085	1209K.TV.C3, 20209K.T.C3	H209.108	FRM85/6	DH509.107					DKV085
		205	60	25	85	87	101	12,5	60	114	170	15	20	M12	1/2	2,8	SNV085	2209K.TV.C3, 22209EK	H309.108	FRM85/4	DH509.107					DKV085
		255	70	28	100	105	119	12,5	70	133	210	18	23	M16	5/8	4,3	SNV100	1309K.TV.C3, 21309EK.TVPB	H309.108	FRM100/9,5	DH609.107					DKV100
		255	70	28	100	105	119	12,5	70	133	210	18	23	M16	5/8	4,3	SNV100	2309K.TV.C3, 22309EK	H2309.108	FRM100/4	DH609.107					DKV100
40		205	60	25	85	87	101	12,5	60	114	170	15	20	M12	1/2	2,8	SNV085	1209K.TV.C3, 20209K.T.C3	H209	FRM85/6	DH509	TSV509	FSV509	FSV509	DKV085	
		205	60	25	85	87	101	12,5	60	114	170	15	20	M12	1/2	2,8	SNV085	2209K.TV.C3, 22209EK	H309	FRM85/4	DH509	TSV509	FSV509	FSV509	DKV085	
		255	70	28	100	105	119	12,5	70	133	210	18	23	M16	5/8	4,3	SNV100	1309K.TV.C3, 21309EK.TVPB	H309	FRM100/9,5	DH609	TSV609	FSV609	FSV609	DKV100	
		255	70	28	100	105	119	12,5	70	133	210	18	23	M16	5/8	4,3	SNV100	2309K.TV.C3, 22309EK	H2309	FRM100/4	DH609	TSV609	FSV609	FSV609	DKV100	
42,863	1 11/16	255	70	30	110	110	124	12,5	70	139	210	18	23	M16	5/8	4,9	SNV110	1310K.TV.C3, 21310EK.TVPB	H310.111	FRM110/10,5	DH610.110					DKV110
		255	70	30	110	110	124	12,5	70	139	210	18	23	M16	5/8	4,9	SNV110	2310K.TV.C3, 22310EK	H2310.111	FRM110/4	DH610.110					DKV110
44,45	1 3/4	205	60	25	90	100	114	12,5	60	117	170	15	20	M12	1/2	3,1	SNV090	1210K.TV.C3, 20210K.T.C3	H210.112	FRM90/10,5	DH510				FSV510	DKV090
		205	60	25	90	100	114	12,5	60	117	170	15	20	M12	1/2	3,1	SNV090	2210K.TV.C3, 22210EK	H310.112	FRM90/9	DH510				FSV510	DKV090
		255	70	30	110	110	124	12,5	70	139	210	18	23	M16	5/8	4,9	SNV110	1310K.TV.C3, 21310EK.TVPB	H310.112	FRM110/10,5	DH610				FSV610	DKV110
		255	70	30	110	110	124	12,5	70	139	210	18	23	M16	5/8	4,9	SNV110	2310K.TV.C3, 22310EK	H2310.112	FRM110/4	DH610				FSV610	DKV110
45		205	60	25	90	100	114	12,5	60	117	170	15	20	M12	1/2	3,1	SNV090	1210K.TV.C3, 20210K.T.C3	H210	FRM90/10,5	DH510	TSV510	FSV510	FSV510	DKV090	
		205	60	25	90	100	114	12,5	60	117	170	15	20	M12	1/2	3,1	SNV090	2210K.TV.C3, 22210EK	H310	FRM90/9	DH510	TSV510	FSV510	FSV510	DKV090	
		255	70	30	110	110	124	12,5	70	139	210	18	23	M16	5/8	4,9	SNV110	1310K.TV.C3, 21310EK.TVPB	H310	FRM110/10,5	DH610	TSV610	FSV610	FSV610	DKV110	
		255	70	30	110	110	124	12,5	70	139	210	18	23	M16	5/8	4,9	SNV110	2310K.TV.C3, 22310EK	H2310	FRM110/4	DH610	TSV610	FSV610	FSV610	DKV110	
50		255	70	28	100	105	119	12,5	70	133	210	18	23	M16	5/8	4,3	SNV100	1211K.TV.C3, 20211K.T.C3	H211	FRM100/11,5	DH511	TSV511	FSV511	FSV511	DKV100	
		255	70	28	100	105	119	12,5	70	133	210	18	23	M16	5/8	4,3	SNV100	2211K.TV.C3, 22211EK	H311	FRM100/9,5	DH511	TSV511	FSV511	FSV511	DKV100	
		275	80	30	120	115	129	12,5	80	155	230	18	23	M16	5/8	6,1	SNV120	1311K.TV.C3, 20311K.T.C3	H311	FRM120/11	DH611	TSV611	FSV611	FSV611	DKV120	
		275	80	30	120	115	129	12,5	80	155	230	18	23	M16	5/8	6,1	SNV120	21311EK.TVPB	H311	FRM120/11	DH611	TSV611	FSV611	FSV611	DKV120	
50,8	2	255	70	28	100	105	119	12,5	70	133	210	18	23	M16	5/8	4,3	SNV100	1211K.TV.C3, 20211K.T.C3	H211.200	FRM100/11,5	DH511				FSV511	DKV100
		255	70	28	100	105	119	12,5	70	133	210	18	23	M16	5/8	4,3	SNV100	2211K.TV.C3, 22211EK	H311.200	FRM100/9,5	DH511				FSV511	DKV100
		275	80	30	120	115	129	12,5	80	155	230	18	23	M16	5/8	6,1	SNV120	1311K.TV.C3, 20311K.T.C3	H311.200	FRM120/11	DH611				FSV611	DKV120
		275	80	30	120	115	129	12,5	80	155	230	18	23	M16	5/8	6,1	SNV120	21311EK.TVPB	H311.200	FRM120/11	DH611				FSV611	DKV120
55		255	70	30	110	110	124	12,5	70	139	210	18	23	M16	5/8	4,9	SNV110	1212K.TV.C3, 20212K.T.C3	H212	FRM110/13	DH512	TSV512	FSV512	FSV512	DKV110	
		255	70	30	110	110	124	12,5	70	139	210	18	23	M16	5/8	4,9	SNV110	2212K.TV.C3, 22212EK	H312	FRM110/10	DH512	TSV512	FSV512	FSV512	DKV110	
		280	80	30	130	120	134	12,5	80	161	230	18	23	M16	5/8	6,8	SNV130	1312K.TV.C3, 20312K.T.C3	H312	FRM130/12,5	DH612	TSV612	FSV612	FSV612	DKV130	
		280	80	30	130	120	134	12,5	80	161	230	18	23	M16	5/8	6,8	SNV130	21312EK.TVPB	H312	FRM130/12,5	DH612	TSV612	FSV612	FSV612	DKV130	
55		280	80	30	130	120	134	12,5	80	161	230	18	23	M16	5/8	6,8	SNV130	2312K.TV.C3, 22312EK	H2312	FRM130/5	DH612	TSV612	FSV612	FSV612	DKV130	

Caixas para rolamentos FAG

Bipartidas · série SNV

Para rolamentos com furo cônico e bucha de fixação

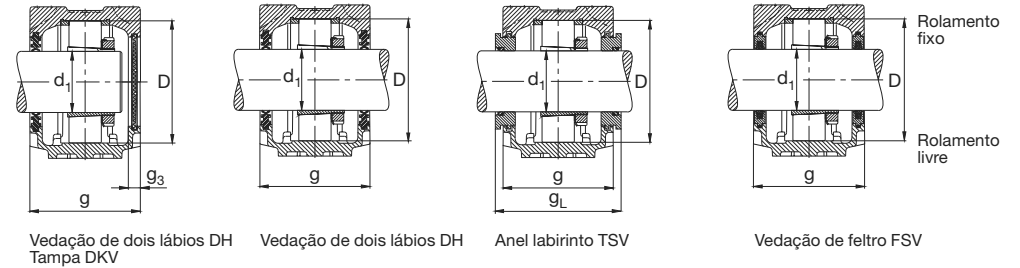
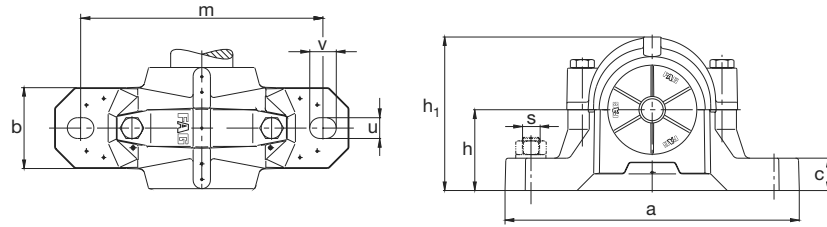

Eixo	Dimensão													Peso		Caixa	Rolamento	Bucha de fixação	Anel de bloqueio	Vedação de dois lábios	Anel labirinto com anel toroidal	Vedação de feltro	Tampa				
	d ₁	a	b	c	D	g	g _L	g _s	h	h ₁	m	u	v	s	Caixa									Caixa	FAG	FAG	FAG
mm	pol	mm	mm	mm	mm	mm	mm	mm	mm	mm	mm	mm	mm	mm	mm	mm	mm	mm	mm	mm	mm	mm	mm	mm			
57,15	2 1/4	275	80	30	120	115	129	12,5	80	155	230	18	23	M16	5/8	6,1	SNV120	1213K.TV.C3, 20213K.T.C3	H213.204	FRM120/14	DH513.203						DKV120
		275	80	30	120	115	129	12,5	80	155	230	18	23	M16	5/8	6,1	SNV120	2213K.TV.C3, 22213EK	H313.204	FRM120/10	DH513.203						DKV120
		315	90	32	140	135	150,3	15	95	183	260	22	27	M20	3/4	9,3	SNV140	1313K.TV.C3, 20313K.MB.C3	H313.204	FRM140/12,5	DH613.203						DKV140
		315	90	32	140	135	150,3	15	95	183	260	22	27	M20	3/4	9,3	SNV140	21313EK.TVPB	H313.204	FRM140/12,5	DH613.203						DKV140
		315	90	32	140	135	150,3	15	95	183	260	22	27	M20	3/4	9,3	SNV140	2313K.TV.C3, 22313EK	H2313.204	FRM140/5	DH613.203						DKV140
60		275	80	30	120	115	129	12,5	80	155	230	18	23	M16	5/8	6,1	SNV120	1213K.TV.C3, 20213K.T.C3	H213	FRM120/14	DH513	TSV513	FSV513			DKV120	
		275	80	30	120	115	129	12,5	80	155	230	18	23	M16	5/8	6,1	SNV120	2213K.TV.C3, 22213EK	H313	FRM120/10	DH513	TSV513	FSV513			DKV120	
		315	90	32	140	135	150,3	15	95	183	260	22	27	M20	3/4	9,3	SNV140	1313K.TV.C3, 20313K.MB.C3	H313	FRM140/12,5	DH613	TSV613	FSV613			DKV140	
		315	90	32	140	135	150,3	15	95	183	260	22	27	M20	3/4	9,3	SNV140	21313EK.TVPB	H313	FRM140/12,5	DH613	TSV613	FSV613			DKV140	
		315	90	32	140	135	150,3	15	95	183	260	22	27	M20	3/4	9,3	SNV140	2313K.TV.C3, 22313EK	H2313	FRM140/5	DH613	TSV613	FSV613			DKV140	
60,325	2 3/8	275	80	30	120	115	129	12,5	80	155	230	18	23	M16	5/8	6,1	SNV120	1213K.TV.C3, 20213K.T.C3	H213.206	FRM120/14	DH513	TSV513	FSV513			DKV120	
		275	80	30	120	115	129	12,5	80	155	230	18	23	M16	5/8	6,1	SNV120	2213K.TV.C3, 22213EK	H313.206	FRM120/10	DH513	TSV513	FSV513			DKV120	
63,5	2 1/2	280	80	30	130	120	134	12,5	80	161	230	18	23	M16	5/8	6,8	SNV130	1215K.TV.C3, 20215K.T.C3	H215.208	FRM130/15,5	DH515.207					DKV130	
		280	80	30	130	120	134	12,5	80	161	230	18	23	M16	5/8	6,8	SNV130	2215K.TV.C3, 22215EK	H315.208	FRM130/12,5	DH515.207					DKV130	
65		280	80	30	130	120	134	12,5	80	161	230	18	23	M16	5/8	6,8	SNV130	1215K.TV.C3, 20215K.T.C3	H215	FRM130/15,5	DH515	TSV515	FSV515			DKV130	
		280	80	30	130	120	134	12,5	80	161	230	18	23	M16	5/8	6,8	SNV130	2215K.TV.C3, 22215EK	H315	FRM130/12,5	DH515	TSV515	FSV515			DKV130	
		345	100	35	160	145	160,3	15	100	201	290	22	27	M20	3/4	12,8	SNV160	1315K.M.C3, 21315EK.TVPB	H315	FRM160/14	DH615	TSV615	FSV615			DKV160	
		345	100	35	160	145	160,3	15	100	201	290	22	27	M20	3/4	12,8	SNV160	2315K.M.C3, 22315EK	H2315	FRM160/5	DH615	TSV615	FSV615			DKV160	
69,85	2 3/4	315	90	32	140	135	150,3	15	95	183	260	22	27	M20	3/4	9,3	SNV140	1216K.TV.C3, 20216K.T.C3	H216.212	FRM140/16	DH516	TSV516	FSV516			DKV140	
		315	90	32	140	135	150,3	15	95	183	260	22	27	M20	3/4	9,3	SNV140	2216K.TV.C3, 22216EK	H316.212	FRM140/12,5	DH516	TSV516	FSV516			DKV140	
		345	100	35	170	150	167,3	16	112	219	290	22	27	M20	3/4	14,4	SNV170	1316K.M.C3, 21316EK.TVPB	H316.212	FRM170/14,5	DH616	TSV616	FSV616			DKV170	
		345	100	35	170	150	167,3	16	112	219	290	22	27	M20	3/4	14,4	SNV170	2316K.M.C3, 22316EK	H2316.212	FRM170/5	DH616	TSV616	FSV616			DKV170	
70		315	90	32	140	135	150,3	15	95	183	260	22	27	M20	3/4	9,3	SNV140	1216K.TV.C3, 20216K.T.C3	H216	FRM140/16	DH516	TSV516	FSV516			DKV140	
		315	90	32	140	135	150,3	15	95	183	260	22	27	M20	3/4	9,3	SNV140	2216K.TV.C3, 22216EK	H316	FRM140/12,5	DH516	TSV516	FSV516			DKV140	
		345	100	35	170	150	167,3	16	112	219	290	22	27	M20	3/4	14,4	SNV170	1316K.M.C3, 21316EK.TVPB	H316	FRM170/14,5	DH616	TSV616	FSV616			DKV170	
		345	100	35	170	150	167,3	16	112	219	290	22	27	M20	3/4	14,4	SNV170	2316K.M.C3, 22316EK	H2316	FRM170/5	DH616	TSV616	FSV616			DKV170	
74,613	2 15/16	320	90	32	150	140	155,3	15	95	189	260	22	27	M20	3/4	9,9	SNV150	1217K.TV.C3, 20217K.MB.C3	H217.215	FRM150/16,5	DH517	TSV517	FSV517			DKV150	
		320	90	32	150	140	155,3	15	95	189	260	22	27	M20	3/4	9,9	SNV150	2217K.M.C3, 22217EK	H317.215	FRM150/12,5	DH517	TSV517	FSV517			DKV150	
		380	110	40	180	160	177,3	16	112	223	320	26	32	M24	1 1/8	17	SNV180	1317K.M.C3, 21317EK.TVPB	H317.215	FRM180/14,5	DH617	TSV617	FSV617			DKV180	
		380	110	40	180	160	177,3	16	112	223	320	26	32	M24	1 1/8	17	SNV180	2317K.M.C3, 22317EK	H2317.215	FRM180/5	DH617	TSV617	FSV617			DKV180	
75		320	90	32	150	140	155,3	15	95	189	260	22	27	M20	3/4	9,9	SNV150	1217K.TV.C3, 20217K.MB.C3	H217	FRM150/16,5	DH517	TSV517	FSV517			DKV150	
		320	90	32	150	140	155,3	15	95	189	260	22	27	M20	3/4	9,9	SNV150	2217K.M.C3, 22217EK	H317	FRM150/12,5	DH517	TSV517	FSV517			DKV150	

Caixas para rolamentos FAG

Bipartidas · série SNV

Para rolamentos com furo cônico e bucha de fixação

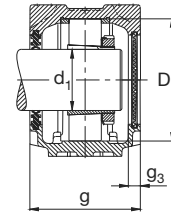
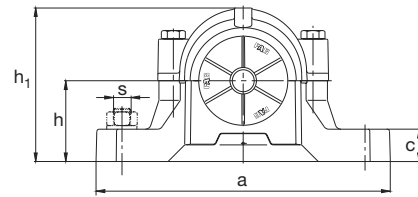
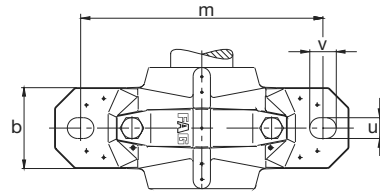

Vedação de dois lábios DH Tampa DKV

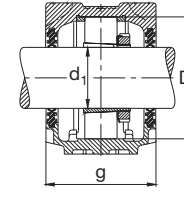

Vedação de dois lábios DH

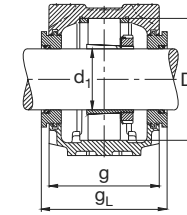

Anel labirinto TSV

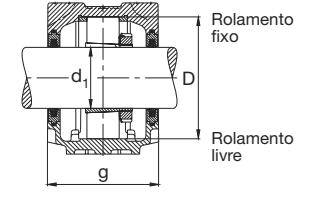

Vedação de feltro FSV

Eixo	Dimensão													Peso ≈ Caixa	Caixa FAG	Rolamento FAG	Bucha de fixação FAG	Anel de bloqueio duas peças FAG	Vedação de dois lábios FAG	Anel labirin- to com anel toroidal FAG	Vedação de feltro FAG	Tampa FAG			
	d1	a	b	c	D	g	gL	g3	h	h1	m	u	v										s	mm	pol
75	380	110	40	180	160	177,3	16	112	223	320	26	32	M24	1/8	17	SNV180	1317K.M.C3, 21317EK.TVPB	H317	FRM180/14,5	DH617	TSV617	FSV617	DKV180		
	380	110	40	180	160	177,3	16	112	223	320	26	32	M24	1/8	17	SNV180	2317K.M.C3, 22317EK	H2317	FRM180/5	DH617	TSV617	FSV617	DKV180		
76,2	3	320	90	32	150	140	155,3	15	95	189	260	22	27	M20	3/4	9,9	SNV150	1217K.TV.C3, 20217K.MB.C3	H217.300	FRM150/16,5	DH517			DKV150	
		320	90	32	150	140	155,3	15	95	189	260	22	27	M20	3/4	9,9	SNV150	2217K.M.C3, 22217EK	H317.300	FRM150/12,5	DH517			DKV150	
79,375	3 1/8	345	100	35	160	145	160,3	15	100	201	290	22	27	M20	3/4	12,8	SNV160	1218K.TV.C3, 20218K.MB.C3	H218.302	FRM160/17,5	DH518			FSV518	DKV160
		345	100	35	160	145	160,3	15	100	201	290	22	27	M20	3/4	12,8	SNV160	2218K.TV.C3, 22218EK	H318.302	FRM160/12,5	DH518			FSV518	DKV160
		345	100	35	160	145	160,3	15	100	201	290	22	27	M20	3/4	12,8	SNV160	23218ESK.TVPB	H2318.302	FRM160/6,3	DH518			FSV518	DKV160
80		345	100	35	160	145	160,3	15	100	201	290	22	27	M20	3/4	12,8	SNV160	1218K.TV.C3, 20218K.MB.C3	H218	FRM160/17,5	DH518	TSV518	FSV518	DKV160	
		345	100	35	160	145	160,3	15	100	201	290	22	27	M20	3/4	12,8	SNV160	2218K.TV.C3, 22218EK	H318	FRM160/12,5	DH518	TSV518	FSV518	DKV160	
		345	100	35	160	145	160,3	15	100	201	290	22	27	M20	3/4	12,8	SNV160	23218ESK.TVPB	H2318	FRM160/6,3	DH518	TSV518	FSV518	DKV160	
		380	110	40	190	155	170,3	15	112	229	320	26	32	M24	1/8	22	SNV190	1318K.M.C3, 20318K.MB.C3	H318	FRM190/15,5	DH518	TSV518	FSV518	DKV160	
		380	110	40	190	155	170,3	15	112	229	320	26	32	M24	1/8	22	SNV190	21318EK.TVPB	H318	FRM190/15,5	DH518	TSV518	FSV518	DKV160	
		380	110	40	190	155	170,3	15	112	229	320	26	32	M24	1/8	22	SNV190	2318K.M.C3, 22318EK	H2318	FRM190/5	DH518	TSV518	FSV518	DKV160	
80,963	3 3/16	345	100	35	160	145	160,3	15	100	201	290	22	27	M20	3/4	12,8	SNV160	1218K.TV.C3, 20218K.MB.C3	H218.303	FRM160/17,5	DH518			DKV160	
		345	100	35	160	145	160,3	15	100	201	290	22	27	M20	3/4	12,8	SNV160	2218K.TV.C3, 22218EK	H318.303	FRM160/12,5	DH518			DKV160	
		345	100	35	160	145	160,3	15	100	201	290	22	27	M20	3/4	12,8	SNV160	23218ESK.TVPB	H2318.303	FRM160/6,3	DH518			DKV160	
		380	110	40	190	155	170,3	15	112	229	320	26	32	M24	1/8	22	SNV190	1318K.M.C3, 20318K.MB.C3	H318.303	FRM190/15,5	DH518			DKV160	
		380	110	40	190	155	170,3	15	112	229	320	26	32	M24	1/8	22	SNV190	21318EK.TVPB	H318.303	FRM190/15,5	DH518			DKV160	
		380	110	40	190	155	170,3	15	112	229	320	26	32	M24	1/8	22	SNV190	2318K.M.C3, 22318EK	H2318.303	FRM190/5	DH518			DKV160	
82,55	3 1/4	345	100	35	160	145	160,3	15	100	201	290	22	27	M20	3/4	12,8	SNV160	1218K.TV.C3, 20218K.MB.C3	H218.304	FRM160/17,5	DH518.304			DKV160	
		345	100	35	160	145	160,3	15	100	201	290	22	27	M20	3/4	12,8	SNV160	2218K.TV.C3, 22218EK	H318.304	FRM160/12,5	DH518.304			DKV160	
		345	100	35	160	145	160,3	15	100	201	290	22	27	M20	3/4	12,8	SNV160	23218ESK.TVPB	H2318.304	FRM160/6,3	DH518.304			DKV160	
85		345	100	35	170	150	167,3	16	112	219	290	22	27	M20	3/4	14,4	SNV170	20219K.MB.C3	H219	FRM170/18	DH519	TSV519	FSV519	DKV170	
		345	100	35	170	150	167,3	16	112	219	290	22	27	M20	3/4	14,4	SNV170	2219K.M.C3, 22219EK	H319	FRM170/12,5	DH519	TSV519	FSV519	DKV170	
		410	120	45	200	175	192,3	16	125	248	350	26	32	M24	1/8	21	SNV200	21319EK.TVPB	H319	FRM200/17,5	DH619	TSV619	FSV619	DKV200	
		410	120	45	200	175	192,3	16	125	248	350	26	32	M24	1/8	21	SNV200	2319K.M.C3, 22319EK	H2319	FRM200/6,5	DH619	TSV619	FSV619	DKV200	
85,725	3 3/8	345	100	35	170	150	167,3	16	112	219	290	22	27	M20	3/4	14,4	SNV170	20219K.MB.C3	H219.306	FRM170/18	DH519			FSV519	DKV170
		345	100	35	170	150	167,3	16	112	219	290	22	27	M20	3/4	14,4	SNV170	2219K.M.C3, 22219EK	H319.306	FRM170/12,5	DH519			FSV519	DKV170
		410	120	45	200	175	192,3	16	125	248	350	26	32	M24	1/8	21	SNV200	21319EK.TVPB	H319.306	FRM200/17,5	DH619			FSV619	DKV200
		410	120	45	200	175	192,3	16	125	248	350	26	32	M24	1/8	21	SNV200	2319K.M.C3, 22319EK	H2319.306	FRM200/6,5	DH619			FSV619	DKV200
88,9	3 1/2	380	110	40	180	160	177,3	16	112	223	320	26	32	M24	1/8	17	SNV180	1220K.M.C3, 20220K.MB.C3	H220.308	FRM180/18	DH520			DKV180	
		380	110	40	180	160	177,3	16	112	223	320	26	32	M24	1/8	17	SNV180	2220K.M.C3, 22220EK	H320.308	FRM180/12	DH520			DKV180	
		380	110	40	180	160	177,3	16	112	223	320	26	32	M24	1/8	17	SNV180	23220ESK.TVPB	H2320.308	FRM180/4,85	DH520			DKV180	

Caixas para rolamentos FAG

Bipartidas · série SNV

Para rolamentos com furo cônico e bucha de fixação

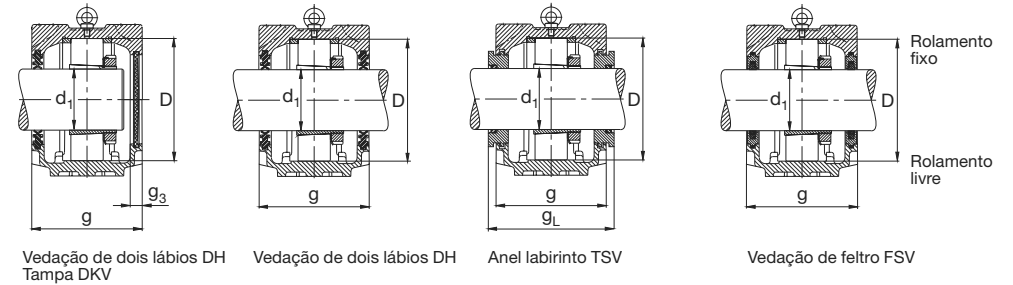
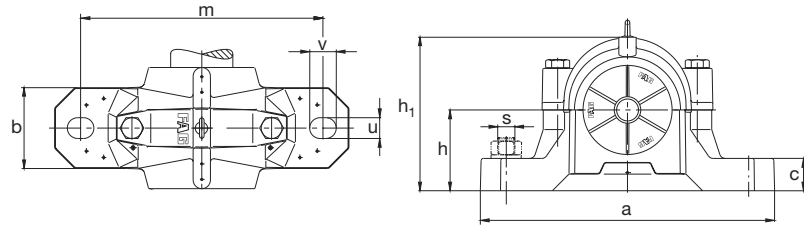

Eixo d ₁ mm	Dimensão													Peso ≈ Caixa kg	Caixa FAG	Rolamento FAG	Bucha de fixação FAG	Anel de bloqueio duas peças FAG	Vedação de dois lábios FAG	Anel labirin- to com anel toroidal FAG	Vedação de feltro FAG	Tampa FAG					
	a	b	c	D	g	g _L	g ₃	h	h ₁	m	u	v	s														
88,9	3 1/2	410	120	45	215	180	197,3	16	140	271	350	26	32	M24	1/8	24,5	SNV215	1320K.M.C3, 20320K.MB.C3	H320.308	FRM215/19,5	DH620						DKV215
		410	120	45	215	180	197,3	16	140	271	350	26	32	M24	1/8	24,5	SNV215	21320EK.TVPB	H320.308	FRM215/19,5	DH620						DKV215
		410	120	45	215	180	197,3	16	140	271	350	26	32	M24	1/8	24,5	SNV215	2320K.M.C3, 22320EDK	H2320.308	FRM215/6,5	DH620						DKV215
90	3 1/8	380	110	40	180	160	177,3	16	112	223	320	26	32	M24	1/8	17	SNV180*)	1220K.M.C3, 20220K.MB.C3	H220	FRM180/18	DH520	TSV520	FSV520	DKV180			
		380	110	40	180	160	177,3	16	112	223	320	26	32	M24	1/8	17	SNV180*)	2220K.M.C3, 22220EK	H320	FRM180/12	DH520	TSV520	FSV520	DKV180			
		380	110	40	180	160	177,3	16	112	223	320	26	32	M24	1/8	17	SNV180*)	23220ESK.TVPB	H2320	FRM180/4,85	DH520	TSV520	FSV520	DKV180			
		410	120	45	215	180	197,3	16	140	271	350	26	32	M24	1/8	24,5	SNV215	1320K.M.C3, 20320K.MB.C3	H320	FRM215/19,5	DH620	TSV620	FSV620	DKV215			
		410	120	45	215	180	197,3	16	140	271	350	26	32	M24	1/8	24,5	SNV215	21320EK.TVPB	H320	FRM215/19,5	DH620	TSV620	FSV620	DKV215			
		410	120	45	215	180	197,3	16	140	271	350	26	32	M24	1/8	24,5	SNV215	2320K.M.C3, 22320EDK	H2320	FRM215/6,5	DH620	TSV620	FSV620	DKV215			
98,425	3 7/8	410	120	45	200	175	195,3	16	125	248	350	26	32	M24	1/8	21	SNV200*)	1222K.M.C3, 20222K.MB.C3	H222.314	FRM200/21	DH522.314					DKV200	
		410	120	45	200	175	195,3	16	125	248	350	26	32	M24	1/8	21	SNV200*)	22222EK	H322.314	FRM200/13,5	DH522.314					DKV200	
		410	120	45	200	175	195,3	16	125	248	350	26	32	M24	1/8	21	SNV200*)	23222ESK.TVPB	H2322.314	FRM200/5,1	DH522.314					DKV200	
100	3 1/2	410	120	45	200	175	195,3	16	125	248	350	26	32	M24	1/8	21	SNV200*)	1222K.M.C3, 20222K.MB.C3	H222	FRM200/21	DH522	TSV522	FSV522	DKV200			
		410	120	45	200	175	195,3	16	125	248	350	26	32	M24	1/8	21	SNV200*)	22222EK	H322	FRM200/13,5	DH522	TSV522	FSV522	DKV200			
		410	120	45	200	175	195,3	16	125	248	350	26	32	M24	1/8	21	SNV200*)	23222ESK.TVPB	H2322	FRM200/5,1	DH522	TSV522	FSV522	DKV200			
		450	130	50	240	185	203,3	18	150	298	390	28	35	M24	1	32	SNV240	21322EK.TVPB	H322	FRM240/20	DH522	TSV522	FSV522	DKV200			
		450	130	50	240	185	203,3	18	150	298	390	28	35	M24	1	32	SNV240	22322EDK	H2322	FRM240/5	DH522	TSV522	FSV522	DKV200			
		100,013	3 15/16	410	120	45	200	175	195,3	16	125	248	350	26	32	M24	1/8	21	SNV200*)	1222K.M.C3, 20222K.MB.C3	H222.315	FRM200/21	DH522	TSV522	FSV522	DKV200	
410	120	45	200	175	195,3	16	125	248	350	26	32	M24	1/8	21	SNV200*)	22222EK	H322.315	FRM200/13,5	DH522	TSV522	FSV522	DKV200					
410	120	45	200	175	195,3	16	125	248	350	26	32	M24	1/8	21	SNV200*)	23222ESK.TVPB	H2322.315	FRM200/5,1	DH522	TSV522	FSV522	DKV200					
450	130	50	240	185	203,3	18	150	298	390	28	35	M24	1	32	SNV240	21322EK.TVPB	H322.315	FRM240/20	DH522	TSV522	FSV522	DKV200					
450	130	50	240	185	203,3	18	150	298	390	28	35	M24	1	32	SNV240	22322EDK	H2322.315	FRM240/5	DH522	TSV522	FSV522	DKV200					
101,6	4	410	120	45	200	175	195,3	16	125	248	350	26	32	M24	1/8	21	SNV200*)	1222K.M.C3, 20222K.MB.C3	H222.400	FRM200/21	DH522					DKV200	
		410	120	45	200	175	195,3	16	125	248	350	26	32	M24	1/8	21	SNV200*)	22222EK	H322.400	FRM200/13,5	DH522					DKV200	
		410	120	45	200	175	195,3	16	125	248	350	26	32	M24	1/8	21	SNV200*)	23222ESK.TVPB	H2322.400	FRM200/5,1	DH522					DKV200	
		450	130	50	240	185	203,3	18	150	298	390	28	35	M24	1	32	SNV240	21322EK.TVPB	H322.400	FRM240/20	DH522					DKV200	
		450	130	50	240	185	203,3	18	150	298	390	28	35	M24	1	32	SNV240	22322EDK	H2322.400	FRM240/5	DH522					DKV200	
		110	410	120	45	215	180	200,3	16	140	271	350	26	32	M24	1/8	24,5	SNV215	20224K.MB.C3	H3024	FRM215/23	DH524	TSV524	FSV524	DKV215		
410	120	45	215	180	200,3	16	140	271	350	26	32	M24	1/8	24,5	SNV215	2224EK	H3124	FRM215/14	DH524	TSV524	FSV524	DKV215					
410	120	45	215	180	200,3	16	140	271	350	26	32	M24	1/8	24,5	SNV215	2324ESK.TVPB	H2324	FRM215/5	DH524	TSV524	FSV524	DKV215					
530	160	60	260	190	208,3	18	160	321	450	35	42	M30	1 1/4	48	SNV260	22324EDK	H2324	FRM260/5	DH524	TSV524	FSV524	DKV215					
114,3	4 1/2	445	130	50	230	190	208,3	18	150	291	380	28	35	M24	1	30	SNV230	20226K.MB.C3	H3026.408	FRM230/25	DH526					DKV230	
		445	130	50	230	190	208,3	18	150	291	380	28	35	M24	1	30	SNV230	2226EK	H3126.408	FRM230/13	DH526					DKV230	
		445	130	50	230	190	208,3	18	150	291	380	28	35	M24	1	30	SNV230	23226ESK.TVPB	H2326.408	FRM230/5	DH526					DKV230	

*) Caixa com parafuso anular
Também podem ser fornecidas outras execuções, consulte-nos

Caixas para rolamentos FAG

Bipartidas · série SNV

Para rolamentos com furo cônico e bucha de fixação

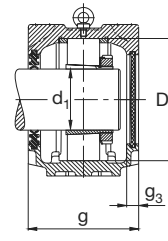
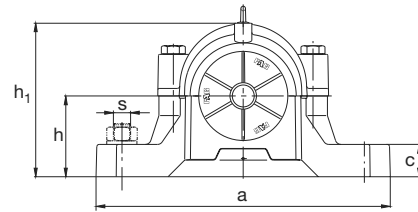
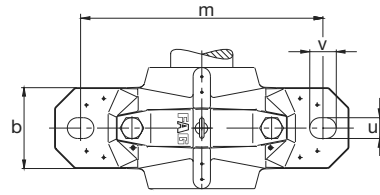

Vedação de dois lábios DH Tampa DKV

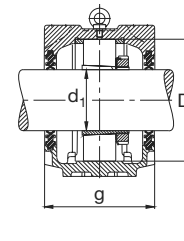

Vedação de dois lábios DH

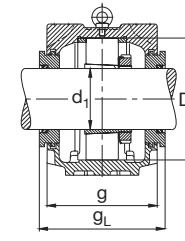

Anel labirinto TSV

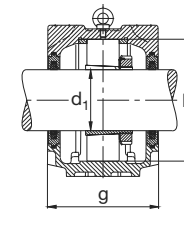

Vedação de feltro FSV

Rolamento fixo

Rolamento livre

Eixo	Dimensão													Peso ≈ Caixa	Caixa	Rolamento	Bucha de fixação	Anel de bloqueio duas peças	Vedação de dois lábios	Anel labirin- to com anel toroidal	Vedação de feltro	Tampa		
	d ₁	a	b	c	D	g	g _L	g _S	h	h ₁	m	u	v										s	FAG
mm	pol	mm												mm	pol	kg								
115	445	130	50	230	190	208,3	18	150	291	380	28	35	M24	1	30	SNV230	20226K.MB.C3	H3026	FRM230/25	DH526	TSV526	FSV526	DKV230	
	445	130	50	230	190	208,3	18	150	291	380	28	35	M24	1	30	SNV230	22226EK	H3126	FRM230/13	DH526	TSV526	FSV526	DKV230	
	445	130	50	230	190	208,3	18	150	291	380	28	35	M24	1	30	SNV230	23226ESK.TVPB	H2326	FRM230/5	DH526	TSV526	FSV526	DKV230	
	550	160	60	280	205	223,3	18	170	344	470	35	42	M30	1 1/4	55	SNV280	22326EDK	H2326	FRM280/5	DH526	TSV526	FSV526	DKV230	
125	500	150	50	250	200	218,3	18	150	304	420	35	42	M30	1 1/4	38	SNV250	20228K.MB.C3	H3028	FRM250/28	DH528	TSV528	FSV528	DKV250	
	500	150	50	250	200	218,3	18	150	304	420	35	42	M30	1 1/4	38	SNV250	22228EK	H3128	FRM250/15	DH528	TSV528	FSV528	DKV250	
	500	150	50	250	200	218,3	18	150	304	420	35	42	M30	1 1/4	38	SNV250	23228ESK.TVPB	H2328	FRM250/5	DH528	TSV528	FSV528	DKV250	
	620	170	65	300	215	233,3	18	180	366	520	35	42	M30	1 1/4	70	SNV300	22328EDK	H2328	FRM300/5	DH528	TSV528	FSV528	DKV250	
125,413	4 15/16	500	150	50	250	200	218,3	18	150	304	420	35	42	M30	1 1/4	38	SNV250	20228K.MB.C3	H3028.415	FRM250/28	DH528		FSV528	DKV250
		500	150	50	250	200	218,3	18	150	304	420	35	42	M30	1 1/4	38	SNV250	22228EK	H3128.415	FRM250/15	DH528		FSV528	DKV250
		500	150	50	250	200	218,3	18	150	304	420	35	42	M30	1 1/4	38	SNV250	23228ESK.TVPB	H2328.415	FRM250/5	DH528		FSV528	DKV250
127	5	500	150	50	250	200	218,3	18	150	304	420	35	42	M30	1 1/4	38	SNV250	20228K.MB.C3	H3028.500	FRM250/28	DH528			DKV250
		500	150	50	250	200	218,3	18	150	304	420	35	42	M30	1 1/4	38	SNV250	22228EK	H3128.500	FRM250/15	DH528			DKV250
		500	150	50	250	200	218,3	18	150	304	420	35	42	M30	1 1/4	38	SNV250	23228ESK.TVPB	H2328.500	FRM250/5	DH528			DKV250
135		530	160	60	270	215	233,3	18	160	328	450	35	42	M30	1 1/4	45,5	SNV270	20230K.MB.C3	H3030	FRM270/30,5	DH530	TSV530	FSV530	DKV270
		530	160	60	270	215	233,3	18	160	328	450	35	42	M30	1 1/4	45,5	SNV270	22230EK	H3130	FRM270/16,5	DH530	TSV530	FSV530	DKV270
		530	160	60	270	215	233,3	18	160	328	450	35	42	M30	1 1/4	45,5	SNV270	23230ESK.TVPB	H2330	FRM270/5	DH530	TSV530	FSV530	DKV270
		650	180	65	320	225	243,3	18	190	386	560	35	42	M30	1 1/4	95	SNV320	22330EDK	H2330	FRM320/5	DH530	TSV530	FSV530	DKV270
139,7	5 1/2	550	160	60	290	225	243,3	18	170	351	470	35	42	M30	1 1/4	53,8	SNV290	20232K.MB.C3	H3032.508	FRM290/33	DH532	TSV532	FSV532	DKV290
		550	160	60	290	225	243,3	18	170	351	470	35	42	M30	1 1/4	53,8	SNV290	22232EK	H3132.508	FRM290/17	DH532	TSV532	FSV532	DKV290
		550	160	60	290	225	243,3	18	170	351	470	35	42	M30	1 1/4	53,8	SNV290	23232ESK.TVPB	H2332.508	FRM290/5	DH532	TSV532	FSV532	DKV290
140		550	160	60	290	225	243,3	18	170	351	470	35	42	M30	1 1/4	53,8	SNV290	20232K.MB.C3	H3032	FRM290/33	DH532	TSV532	FSV532	DKV290
		550	160	60	290	225	243,3	18	170	351	470	35	42	M30	1 1/4	53,8	SNV290	22232EK	H3132	FRM290/17	DH532	TSV532	FSV532	DKV290
		550	160	60	290	225	243,3	18	170	351	470	35	42	M30	1 1/4	53,8	SNV290	23232ESK.TVPB	H2332	FRM290/5	DH532	TSV532	FSV532	DKV290
		680	190	70	340	235	253,3	18	200	406	580	42	50	M36	1 1/2	115	SNV340	22332K.MB	H2332	FRM340/5	DH532	TSV532	FSV532	DKV290

Caixas para rolamentos FAG

bipartidas · série SNV

para rolamentos com furo cilíndrico

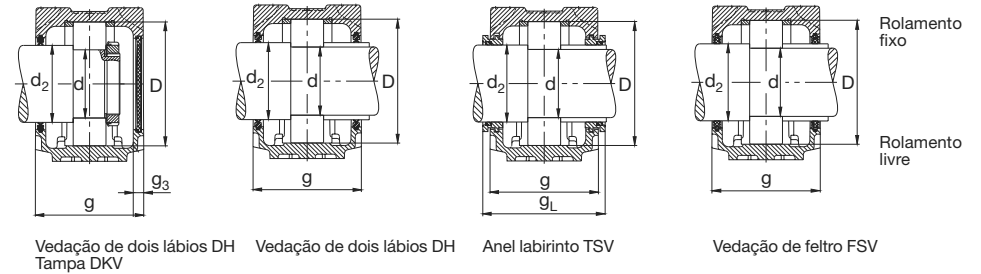
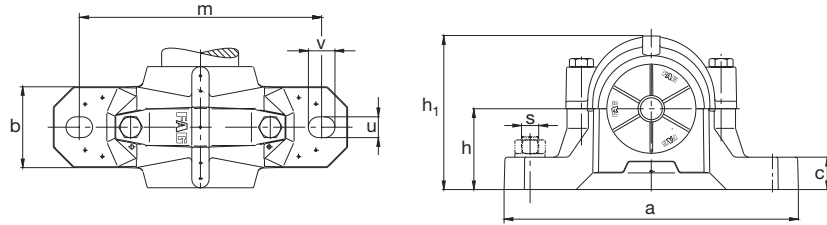

Eixo d	Dimensão													Peso ≈ Caixa kg	Caixa FAG	Rolamento FAG	Porca ranhu- rada FAG	Chapa de segu- rança FAG	Anel de bloqueio duas peças FAG	Vedação de dois lábios FAG	Anel labirinto com anel toroidal FAG	Vedação de feltro FAG	Tampa FAG		
	d ₂ mm	a	b	c	D	g	g _L	g ₃	h	h ₁	m	u	v											s	mm
25	30	165	46	19	52	70	95	10,5	40	75	130	15	20	M12	1/2	1,3	SNV052	1205TV, 20205T	KM5	MB5	FRM52/6	DH205	TSV205		DKV052
	30	165	46	19	52	70	95	10,5	40	75	130	15	20	M12	1/2	1,3	SNV052	2205TV, 22205E	KM5	MB5	FRM52/4,5	DH205	TSV205		DKV052
30	30	185	52	22	62	75	100	10,5	50	91	150	15	20	M12	1/2	1,9	SNV062	1305TV, 20305T, 21305E.TVPB	KM5	MB5	FRM62/6,5	DH305			DKV062
	30	185	52	22	62	75	100	10,5	50	91	150	15	20	M12	1/2	1,9	SNV062	2305TV	KM5	MB5	FRM62/3	DH305			DKV062
30	35	185	52	22	62	75	100	10,5	50	91	150	15	20	M12	1/2	1,9	SNV062	1206TV, 20206T	KM6	MB6	FRM62/7	DH206	TSV206		DKV062
	35	185	52	22	62	75	100	10,5	50	91	150	15	20	M12	1/2	1,9	SNV062	2206TV, 22206E	KM6	MB6	FRM62/5	DH206	TSV206		DKV062
35	35	185	52	22	72	80	93	10,5	50	97	150	15	20	M12	1/2	2	SNV072	1306TV, 20306T, 21306E.TVPB	KM6	MB6	FRM72/7	DH306			DKV072
	35	185	52	22	72	80	93	10,5	50	97	150	15	20	M12	1/2	2	SNV072	2306TV	KM6	MB6	FRM72/3	DH306			DKV072
35	45	185	52	22	72	80	107	10,5	50	97	150	15	20	M12	1/2	2	SNV072	1207TV, 20207T	KM7	MB7	FRM72/8	DH207	TSV207		DKV072
	45	185	52	22	72	80	107	10,5	50	97	150	15	20	M12	1/2	2	SNV072	2207TV, 22207E	KM7	MB7	FRM72/5	DH207	TSV207		DKV072
40	45	205	60	25	80	85	98	10,5	60	112	170	15	20	M12	1/2	2,9	SNV080	1307TV, 20307T, 21307E.TVPB	KM7	MB7	FRM80/9	DH307			DKV080
	45	205	60	25	80	85	98	10,5	60	112	170	15	20	M12	1/2	2,9	SNV080	2307TV	KM7	MB7	FRM80/4	DH307			DKV080
40	50	205	60	25	80	85	98	10,5	60	112	170	15	20	M12	1/2	2,9	SNV080	1208TV, 20208T	KM8	MB8	FRM80/10,5	DH208	TSV208	FSV208	DKV080
	50	205	60	25	80	85	98	10,5	60	112	170	15	20	M12	1/2	2,9	SNV080	2208TV, 22208E	KM8	MB8	FRM80/8	DH208	TSV208	FSV208	DKV080
45	50	205	60	25	90	100	114	12,5	60	117	170	15	20	M12	1/2	3,1	SNV090	1308TV, 20308T, 21308E.TVPB	KM8	MB8	FRM90/9	DH308			DKV090
	50	205	60	25	90	100	114	12,5	60	117	170	15	20	M12	1/2	3,1	SNV090	2308TV, 22308E	KM8	MB8	FRM90/4	DH308			DKV090
45	55	205	60	25	85	87	101	12,5	60	114	170	15	20	M12	1/2	2,8	SNV085	1209TV, 20209T	KM9	MB9	FRM85/6	DH209	TSV209	FSV209	DKV085
	55	205	60	25	85	87	101	12,5	60	114	170	15	20	M12	1/2	2,8	SNV085	2209TV, 22209E	KM9	MB9	FRM85/4	DH209	TSV209	FSV209	DKV085
50	55	255	70	28	100	105	119	12,5	70	133	210	18	23	M16	5/8	4,3	SNV100	1309TV, 20309T, 21309E.TVPB	KM9	MB9	FRM100/9,5	DH309			DKV100
	55	255	70	28	100	105	119	12,5	70	133	210	18	23	M16	5/8	4,3	SNV100	2309TV, 22309E	KM9	MB9	FRM100/4	DH309			DKV100
50	60	205	60	25	90	100	114	12,5	60	117	170	15	20	M12	1/2	3,1	SNV090	1210TV, 20210T	KM10	MB10	FRM90/10,5	DH210	TSV210	FSV210	DKV090
	60	205	60	25	90	100	114	12,5	60	117	170	15	20	M12	1/2	3,1	SNV090	2210TV, 22210E	KM10	MB10	FRM90/9	DH210	TSV210	FSV210	DKV090
55	60	255	70	30	110	110	124	12,5	70	139	210	18	23	M16	5/8	4,9	SNV110	1310TV, 20310T, 21310E.TVPB	KM10	MB10	FRM110/10,5	DH310			DKV110
	60	255	70	30	110	110	124	12,5	70	139	210	18	23	M16	5/8	4,9	SNV110	2310TV, 22310E	KM10	MB10	FRM110/4	DH310			DKV110
55	65	255	70	28	100	105	119	12,5	70	133	210	18	23	M16	5/8	4,3	SNV100	1211TV, 20211T	KM11	MB11	FRM100/11,5	DH211	TSV211	FSV211	DKV100
	65	255	70	28	100	105	119	12,5	70	133	210	18	23	M16	5/8	4,3	SNV100	2211TV, 22211E	KM11	MB11	FRM100/9,5	DH211	TSV211	FSV211	DKV100
60	65	275	80	30	120	115	129	12,5	80	155	230	18	23	M16	5/8	6,1	SNV120	1311TV, 20311T, 21311E.TVPB	KM11	MB11	FRM120/11	DH311			DKV120
	65	275	80	30	120	115	129	12,5	80	155	230	18	23	M16	5/8	6,1	SNV120	2311TV, 22311E	KM11	MB11	FRM120/4	DH311			DKV120
60	70	255	70	30	110	110	124	12,5	70	139	210	18	23	M16	5/8	4,9	SNV110	1212TV, 20212T	KM12	MB12	FRM110/13	DH212	TSV212	FSV212	DKV110
	70	255	70	30	110	110	124	12,5	70	139	210	18	23	M16	5/8	4,9	SNV110	2212TV, 22212E	KM12	MB12	FRM110/10	DH212	TSV212	FSV212	DKV110
60	70	280	80	30	130	120	134	12,5	80	161	230	18	23	M16	5/8	6,8	SNV130	1312TV, 20312T, 21312E.TVPB	KM12	MB12	FRM130/12,5	DH312			DKV130
	70	280	80	30	130	120	134	12,5	80	161	230	18	23	M16	5/8	6,8	SNV130	2312TV, 22312E	KM12	MB12	FRM130/5	DH312			DKV130

Também podem ser fornecidas outras execuções, consulte-nos

Caixas para rolamentos FAG

bipartidas · série SNV

para rolamentos com furo cilíndrico

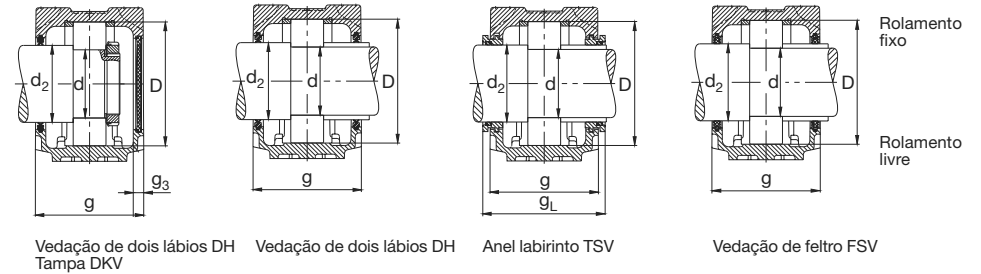
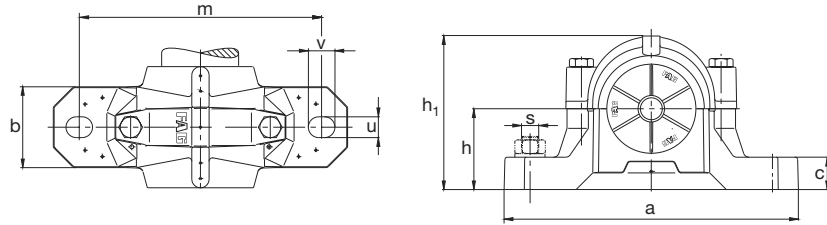

Eixo	Dimensão														Peso	Caixa	Rolamento	Porca ranhurada	Chapa de segurança	Anel de bloqueio	Vedação de dois lábios	Anel labirinto com anel toroidal	Vedação de feltro	Tampa	
d	d ₂	a	b	c	D	g	g _L	g ₃	h	h ₁	m	u	v	s	Caixa	FAG	FAG	FAG	FAG	FAG	FAG	FAG			
	mm													mm	pol	kg									
65	75	275	80	30	120	115	129	12,5	80	155	230	18	23	M16	5/8	6,1	SNV120	1213TV, 20213T	KM13	MB13	FRM120/14	DH213	TSV213	FSV213	DKV120
	75	275	80	30	120	115	129	12,5	80	155	230	18	23	M16	5/8	6,1	SNV120	2213TV, 22213E	KM13	MB13	FRM120/10	DH213	TSV213	FSV213	DKV120
	75	315	90	32	140	135	150,3	15	95	183	260	22	27	M20	3/4	9,3	SNV140	1313TV, 20313MB, 21313E.TVPB	KM13	MB13	FRM140/12,5	DH313			DKV140
	75	315	90	32	140	135	150,3	15	95	183	260	22	27	M20	3/4	9,3	SNV140	2313TV, 22313E	KM13	MB13	FRM140/5	DH313			DKV140
70	80	275	80	30	125	105	120,3	15	80	158	230	18	23	M16	5/8	6,5	SNV125	1214TV, 20214T	KM14	MB14	FRM125/7,5	DH214	TSV214	FSV214	DKV150
	80	275	80	30	125	105	120,3	15	80	158	230	18	23	M16	5/8	6,5	SNV125	2214M, 22214E	KM14	MB14	FRM125/4	DH214	TSV214	FSV214	DKV150
	80	320	90	32	150	140	155,3	15	95	189	260	22	27	M20	3/4	9,9	SNV150	1314M, 20314MB, 21314E.TVPB	KM14	MB14	FRM150/13	DH214	TSV214	FSV214	DKV150
	80	320	90	32	150	140	155,3	15	95	189	260	22	27	M20	3/4	9,9	SNV150	2314M, 22314E	KM14	MB14	FRM150/5	DH214	TSV214	FSV214	DKV150
75	85	280	80	30	130	120	134	12,5	80	161	230	18	23	M16	5/8	6,8	SNV130	1215TV, 20215T	KM15	MB15	FRM130/15,5	DH215	TSV215	FSV215	DKV130
	85	280	80	30	130	120	134	12,5	80	161	230	18	23	M16	5/8	6,8	SNV130	2215TV, 22215E	KM15	MB15	FRM130/12,5	DH215	TSV215	FSV215	DKV130
	85	345	100	35	160	145	160,3	15	100	201	290	22	27	M20	3/4	12,8	SNV160	1315M, 20315MB, 21315E.TVPB	KM15	MB15	FRM160/14	DH315			DKV160
	85	345	100	35	160	145	160,3	15	100	201	290	22	27	M20	3/4	12,8	SNV160	2315M, 22315E	KM15	MB15	FRM160/5	DH315			DKV160
80	90	315	90	32	140	135	150,3	15	95	183	260	22	27	M20	3/4	9,3	SNV140	1216TV, 20216T	KM16	MB16	FRM140/16	DH216	TSV216	FSV216	DKV140
	90	315	90	32	140	135	150,3	15	95	183	260	22	27	M20	3/4	9,3	SNV140	2216TV, 22216E	KM16	MB16	FRM140/12,5	DH216	TSV216	FSV216	DKV140
	90	345	100	35	170	150	167,3	16	112	219	290	22	27	M20	3/4	14,4	SNV170	1316M, 20316MB, 21316E.TVPB	KM16	MB16	FRM170/14,5	DH316			DKV170
	90	345	100	35	170	150	167,3	16	112	219	290	22	27	M20	3/4	14,4	SNV170	2316M, 22316E	KM16	MB16	FRM170/5	DH316			DKV170
85	95	320	90	32	150	140	155,3	15	95	189	260	22	27	M20	3/4	9,9	SNV150	1217TV, 20217MB	KM17	MB17	FRM150/16,5	DH217	TSV217	FSV217	DKV150
	95	320	90	32	150	140	155,3	15	95	189	260	22	27	M20	3/4	9,9	SNV150	2217M, 22217E	KM17	MB17	FRM150/12,5	DH217	TSV217	FSV217	DKV150
	95	380	110	40	180	160	177,3	16	112	223	320	26	32	M24	1/8	17	SNV180	1317M, 20317MB, 21317E.TVPB	KM17	MB17	FRM180/14,5	DH317			DKV180
	95	380	110	40	180	160	177,3	16	112	223	320	26	32	M24	1/8	17	SNV180	2317M, 22317E	KM17	MB17	FRM180/5	DH317			DKV180
90	100	345	100	35	160	145	160,3	15	100	201	290	22	27	M20	3/4	12,8	SNV160	1218TV, 20218MB	KM18	MB18	FRM160/17,5	DH218	TSV218	FSV218	DKV160
	100	345	100	35	160	145	160,3	15	100	201	290	22	27	M20	3/4	12,8	SNV160	2218TV, 22218E	KM18	MB18	FRM160/12,5	DH218	TSV218	FSV218	DKV160
	100	345	100	35	160	145	160,3	15	100	201	290	22	27	M20	3/4	12,8	SNV160	23218ES.TVPB	KM18	MB18	FRM160/6,3	DH218	TSV218	FSV218	DKV160
	105	380	110	40	190	155	170,3	15	112	229	320	26	32	M24	1/8	22	SNV190	1318M, 20318MB, 21318E.TVPB	KM18	MB18	FRM190/15,5	DH318			DKV160
105	380	110	40	190	155	170,3	15	112	229	320	26	32	M24	1/8	22	SNV190	2318M, 22318E	KM18	MB18	FRM190/5	DH318			DKV160	
95	110	345	100	35	170	150	167,3	16	112	219	290	22	27	M20	3/4	14,4	SNV170	1219M, 20219MB	KM19	MB19	FRM170/18	DH219	TSV219	FSV219	DKV170
	110	345	100	35	170	150	167,3	16	112	219	290	22	27	M20	3/4	14,4	SNV170	2219M, 22219E	KM19	MB19	FRM170/12,5	DH219	TSV219	FSV219	DKV170
	110	410	120	45	200	175	192,3	16	125	248	350	26	32	M24	1/8	21	SNV200	1319M, 20319MB, 21319E.TVPB	KM19	MB19	FRM200/17,5	DH319			DKV200
	110	410	120	45	200	175	192,3	16	125	248	350	26	32	M24	1/8	21	SNV200	2319M, 22319E	KM19	MB19	FRM200/6,5	DH319			DKV200
100	115	380	110	40	180	160	177,3	16	112	223	320	26	32	M24	1/8	17	SNV180	1220M, 20220MB	KM20	MB20	FRM180/18	DH220	TSV220	FSV220	DKV180
	115	380	110	40	180	160	177,3	16	112	223	320	26	32	M24	1/8	17	SNV180	2220M, 22220E	KM20	MB20	FRM180/12	DH220	TSV220	FSV220	DKV180
	115	380	110	40	180	160	177,3	16	112	223	320	26	32	M24	1/8	17	SNV180	23220ES.TVPB	KM20	MB20	FRM180/4,85	DH220	TSV220	FSV220	DKV180

Caixas para rolamentos FAG

bipartidas · série SNV

para rolamentos com furo cilíndrico

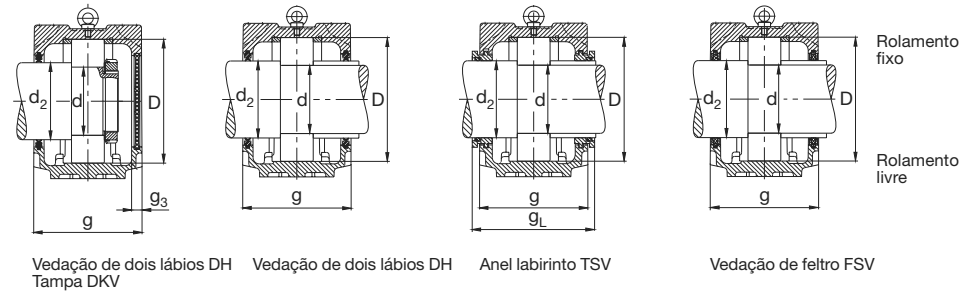
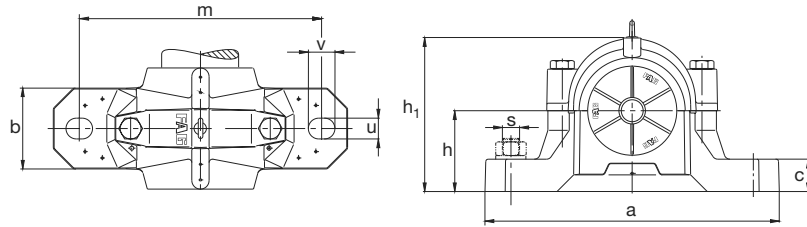

Eixo	Dimensão														Peso	Caixa	Rolamento	Porca ranhurada	Chapa de segurança	Anel de bloqueio	Vedação de dois lábios	Anel labirinto com anel toroidal	Vedação de feltro	Tampa			
d	d ₂	a	b	c	D	g	g _L	g ₃	h	h ₁	m	u	v	s	Caixa	FAG	FAG	FAG	FAG	FAG	FAG	FAG					
	mm													mm	pol	kg											
100	115	410	120	45	215	180	197,3	16	140	271	350	26	32	M24	1/8	24,5	SNV215	1320M, 20320MB, 21320E.TVPB	KM20	MB20	FRM215/19,5	DH320					DKV215
	115	410	120	45	215	180	197,3	16	140	271	350	26	32	M24	1/8	24,5	SNV215	2320M, 22320ED	KM20	MB20	FRM215/6,5	DH320					DKV215
110	125	410	120	45	200	175	195,3	16	125	248	350	26	32	M24	1/8	21	SNV200*	1222M, 20222MB	KM22	MB22	FRM200/21	DH222	TSV222	FSV222	DKV200		
	125	410	120	45	200	175	195,3	16	125	248	350	26	32	M24	1/8	21	SNV200*	2222E	KM22	MB22	FRM200/13,5	DH222	TSV222	FSV222	DKV200		
	125	410	120	45	200	175	195,3	16	125	248	350	26	32	M24	1/8	21	SNV200*	2322ES.TVPB	KM22	MB22	FRM200/5,1	DH222	TSV222	FSV222	DKV200		
	125	450	130	50	240	185	203,3	18	150	298	390	28	35	M24	1	32	SNV240	20322MB, 21322E.TVPB	KM22	MB22	FRM240/20	DH222	TSV222	FSV222	DKV200		
120	135	410	120	45	215	180	200,3	16	140	271	350	26	32	M24	1/8	24,5	SNV215	20224MB	KM24	MB24	FRM215/23	DH224	TSV224	FSV224	DKV215		
	135	410	120	45	215	180	200,3	16	140	271	350	26	32	M24	1/8	24,5	SNV215	22224E	KM24	MB24	FRM215/14	DH224	TSV224	FSV224	DKV215		
	135	410	120	45	215	180	200,3	16	140	271	350	26	32	M24	1/8	24,5	SNV215	23224ES.TVPB	KM24	MB24	FRM215/5	DH224	TSV224	FSV224	DKV215		
	135	530	160	60	260	190	208,3	18	160	321	450	35	42	M30	1/4	48	SNV260	20324MB	KM24	MB24	FRM260/20,5	DH224	TSV224	FSV224	DKV215		
	135	530	160	60	260	190	208,3	18	160	321	450	35	42	M30	1/4	48	SNV260	22324ED	KM24	MB24	FRM260/5	DH224	TSV224	FSV224	DKV215		
	130	145	445	130	50	230	190	208,3	18	150	291	380	28	35	M24	1	30	SNV230	20226MB	KM26	MB26	FRM230/25	DH226	TSV226	FSV226	DKV230	
145		445	130	50	230	190	208,3	18	150	291	380	28	35	M24	1	30	SNV230	22226E	KM26	MB26	FRM230/13	DH226	TSV226	FSV226	DKV230		
145		445	130	50	230	190	208,3	18	150	291	380	28	35	M24	1	30	SNV230	23226ES.TVPB	KM26	MB26	FRM230/5	DH226	TSV226	FSV226	DKV230		
150		550	160	60	280	205	223,3	18	170	344	470	35	42	M30	1/4	55	SNV280	20326MB	KM26	MB26	FRM280/22,5	DH326			DKV230		
150		550	160	60	280	205	223,3	18	170	344	470	35	42	M30	1/4	55	SNV280	22326ED	KM26	MB26	FRM280/5	DH326			DKV230		
140		155	500	150	50	250	200	218,3	18	150	304	420	35	42	M30	1/4	38	SNV250	20228MB	KM28	MB28	FRM250/28	DH228	TSV228	FSV228	DKV250	
	155	500	150	50	250	200	218,3	18	150	304	420	35	42	M30	1/4	38	SNV250	22228E	KM28	MB28	FRM250/15	DH228	TSV228	FSV228	DKV250		
	155	500	150	50	250	200	218,3	18	150	304	420	35	42	M30	1/4	38	SNV250	23228ES.TVPB	KM28	MB28	FRM250/5	DH228	TSV228	FSV228	DKV250		
	160	620	170	65	300	215	233,3	18	180	366	520	35	42	M30	1/4	70	SNV300	20328MB	KM28	MB28	FRM300/25	DH328			DKV250		
	160	620	170	65	300	215	233,3	18	180	366	520	35	42	M30	1/4	70	SNV300	22328ED	KM28	MB28	FRM300/5	DH328			DKV250		
	150	165	530	160	60	270	215	233,3	18	160	328	450	35	42	M30	1/4	45,5	SNV270	20230MB	KM30	MB30	FRM270/30,5	DH230	TSV230	FSV230	DKV270	
165		530	160	60	270	215	233,3	18	160	328	450	35	42	M30	1/4	45,5	SNV270	22230E	KM30	MB30	FRM270/16,5	DH230	TSV230	FSV230	DKV270		
165		530	160	60	270	215	233,3	18	160	328	450	35	42	M30	1/4	45,5	SNV270	23230ES.TVPB	KM30	MB30	FRM270/5	DH230	TSV230	FSV230	DKV270		
170		650	180	65	320	225	243,3	18	190	386	560	35	42	M30	1/4	95	SNV320	20330MB	KM30	MB30	FRM320/26,5	DH330			DKV270		
170		650	180	65	320	225	243,3	18	190	386	560	35	42	M30	1/4	95	SNV320	22330ED	KM30	MB30	FRM320/5	DH330			DKV270		
160		175	550	160	60	290	225	243,3	18	170	351	470	35	42	M30	1/4	53,8	SNV290	20232MB	KM32	MB32	FRM290/33	DH232	TSV232	FSV232	DKV290	
	175	550	160	60	290	225	243,3	18	170	351	470	35	42	M30	1/4	53,8	SNV290	22232E	KM32	MB32	FRM290/17	DH232	TSV232	FSV232	DKV290		
	175	550	160	60	290	225	243,3	18	170	351	470	35	42	M30	1/4	53,8	SNV290	23232ES.TVPB	KM32	MB32	FRM290/5	DH232	TSV232	FSV232	DKV290		
	180	680	190	70	340	235	253,3	18	200	406	580	42	50	M36	1/2	115	SNV340	22332MB	KM32	MB32	FRM340/5	DH332			DKV290		

Caixas para rolamentos FAG

Bipartidas · série S30K

Para rolamentos com furo cônico e bucha de fixação

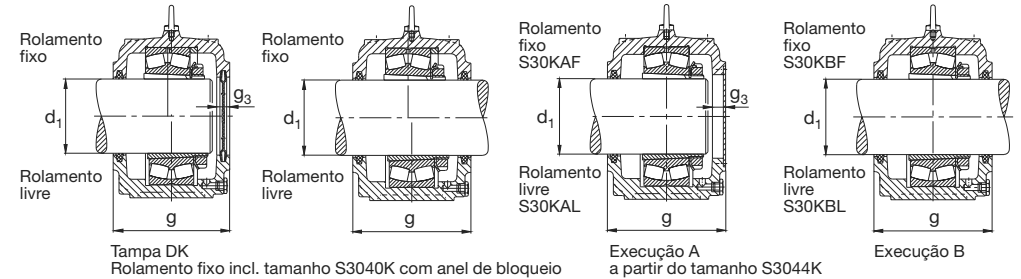
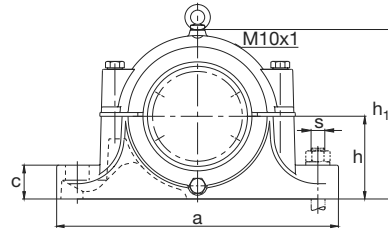
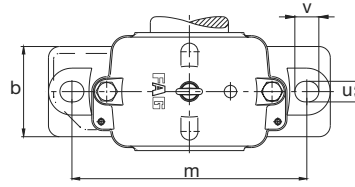

Eixo	Dimensão													Caixa	Rolamento	Bucha de fixação	Anel de bloqueio	Tampa	Peso	
d ₁	a	b	c	g	g ₃	h	h ₁	m	u	v	s	s	Tira de feltro a x b x l	FAG	FAG	FAG	FAG	FAG	Caixa	
mm	mm	mm	mm	mm	mm	mm	mm	mm	mm	mm	mm	mm	mm	mm	mm	mm	mm	mm	kg	
110	390	110	40	150	18	112	215	320	30	36	M24	1	10x8,5x195	2/4	S3024K*)	23024ESK.TVPB	H3024	FRM180/10	DK127..135	16,5
115	420	120	45	160	18	125	239	350	30	36	M24	1	10x8,5x200	2/4	S3026K*)	23026ESK.TVPB	H3026	FRM200/10	DK127..135	19,3
125	420	120	45	170	21	140	259	350	30	36	M24	1	14x11x225	2/4	S3028K*)	23028ESK.TVPB	H3028	FRM210/10	DK147..155	24,6
135	460	130	45	175	21	150	278	380	30	36	M24	1	14x11x240	2/4	S3030K*)	23030ESK.TVPB	H3030	FRM225/10	DK156..163	29
140	470	130	50	190	21	150	288	390	30	36	M24	1	14x11x250	2/4	S3032K*)	23032ESK.TVPB	H3032	FRM240/10	DK166..182	37
150	540	160	55	200	25	160	320	450	36	48	M30	1 1/8	16x12x270	2/4	S3034K	23034ESK.TVPB	H3034	FRM260/10	DK166..182	45
160	560	160	55	210	25	170	340	470	36	48	M30	1 1/8	16x12x285	2/4	S3036K	23036ESK.TVPB	H3036	FRM280/10	DK185..197	65
170	560	160	55	210	25	170	353	470	36	48	M30	1 1/8	16x12x300	2/4	S3038K	23038ESK.TVPB	H3038	FRM290/10	DK200..212	67
180	615	170	60	235	25	180	373	515	36	48	M30	1 1/8	16x12x315	2/4	S3040K	23040ESK.TVPB	H3040	FRM310/10	DK200..212	72
200	690	190	70	255	25	200	408	580	42	50	M36	1 3/8	16x12x350	2	S3044KAF	23044K.MB	H3044X			98
	690	190	70	255	25	200	408	580	42	50	M36	1 3/8	16x12x350	2	S3044KAL	23044K.MB	H3044X			98
	690	190	70	255	25	200	408	580	42	50	M36	1 3/8	16x12x350	4	S3044KBF	23044K.MB	H3044X			98
	690	190	70	255	25	200	408	580	42	50	M36	1 3/8	16x12x350	4	S3044KBL	23044K.MB	H3044X			98
220	720	200	75	265	30	210	433	610	42	50	M36	1 3/8	16x12x380	2	S3048KAF	23048K.MB	H3048			110
	720	200	75	265	30	210	433	610	42	50	M36	1 3/8	16x12x380	2	S3048KAL	23048K.MB	H3048			110
	720	200	75	265	30	210	433	610	42	50	M36	1 3/8	16x12x380	4	S3048KBF	23048K.MB	H3048			110
	720	200	75	265	30	210	433	610	42	50	M36	1 3/8	16x12x380	4	S3048KBL	23048K.MB	H3048			110
240	820	220	80	285	30	240	485	680	52	70	M45	1 3/4	16x12x410	2	S3052KAF	23052K.MB	H3052X			148
	820	220	80	285	30	240	485	680	52	70	M45	1 3/4	16x12x410	2	S3052KAL	23052K.MB	H3052X			148
	820	220	80	285	30	240	485	680	52	70	M45	1 3/4	16x12x410	4	S3052KBF	23052K.MB	H3052X			148
	820	220	80	285	30	240	485	680	52	70	M45	1 3/4	16x12x410	4	S3052KBL	23052K.MB	H3052X			148
260	860	230	80	295	30	250	505	720	52	70	M45	1 3/4	16x12x445	2	S3056KAF	23056BK.MB	H3056			165
	860	230	80	295	30	250	505	720	52	70	M45	1 3/4	16x12x445	2	S3056KAL	23056BK.MB	H3056			165
	860	230	80	295	30	250	505	720	52	70	M45	1 3/4	16x12x445	4	S3056KBF	23056BK.MB	H3056			165
	860	230	80	295	30	250	505	720	52	70	M45	1 3/4	16x12x445	4	S3056KBL	23056BK.MB	H3056			165

*) Caixa sem parafuso anular.
Também podem ser fornecidas outras execuções, consulte-nos

Caixas para rolamentos FAG

Bipartidas · série SD31TS

Para rolamentos com furo cônico e bucha de fixação

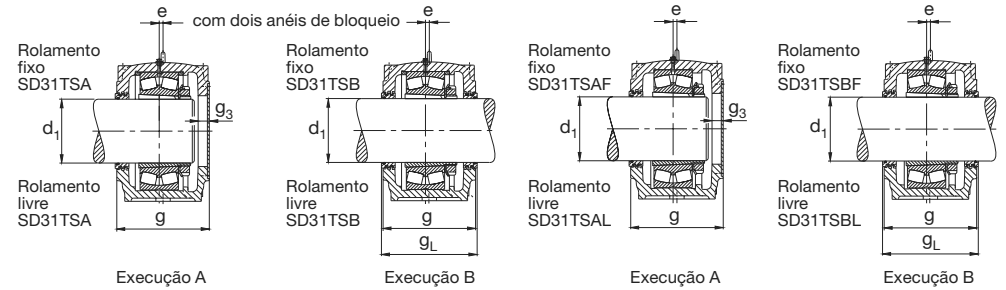
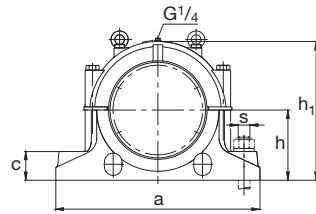
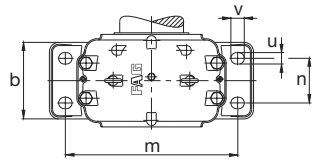

Eixo	Dimensão													Caixa	Rolamento	Bucha de fixação	Anel de bloqueio	Anel labirinto com cordão anular*)		Peso ≈ Caixa kg			
	d ₁	a	b	c	e	g	g _L	g ₃	h	h ₁	m	n	u					v	s		s	Peças	FAG
	mm													FAG	FAG	FAG	FAG		FAG				
150	510	180	70	14	230		35	170	335	430	100	30	36	M24	1	SD3134TSA	23134ESK.TVPB	H3134	FRM280/10	2	TS34	1	70
	510	180	70	14	230	240		170	335	430	100	30	36	M24	1	SD3134TSB	23134ESK.TVPB	H3134	FRM280/10	2	TS34	2	70
160	530	190	75	15	240		35	180	355	450	110	30	36	M24	1	SD3136TSA	23136ESK.TVPB	H3136	FRM300/10	2	TS36	1	78
	530	190	75	15	240	250		180	355	450	110	30	36	M24	1	SD3136TSB	23136ESK.TVPB	H3136	FRM300/10	2	TS36	2	78
170	560	210	80	10	260		35	190	375	480	120	30	36	M24	1	SD3138TSA	23138EK.TVPB	H3138	FRM320/10	2	TS38	1	95
	560	210	80	10	260	270		190	375	480	120	30	36	M24	1	SD3138TSB	23138EK.TVPB	H3138	FRM320/10	2	TS38	2	95
180	610	230	85	10	280		35	210	410	510	130	36	42	M30	1 1/8	SD3140TSA	23140BK.MB	H3140	FRM340/10	2	TS40	1	120
	610	230	85	10	280	290		210	410	510	130	36	42	M30	1 1/8	SD3140TSB	23140BK.MB	H3140	FRM340/10	2	TS40	2	120
200	640	240	90	12	290		35	220	435	540	140	36	42	M30	1 1/8	SD3144TSAF	23144BK.MB	H3144X			TS44	1	135
	640	240	90	12	290		35	220	435	540	140	36	42	M30	1 1/8	SD3144TSAL	23144BK.MB	H3144X			TS44	1	135
	640	240	90	12	290	300		220	435	540	140	36	42	M30	1 1/8	SD3144TSBF	23144BK.MB	H3144X			TS44	2	135
	640	240	90	12	290	300		220	435	540	140	36	42	M30	1 1/8	SD3144TSBL	23144BK.MB	H3144X			TS44	2	135
220	700	260	95	12	310		35	240	475	600	150	36	42	M30	1 1/8	SD3148TSAF	23148BK.MB	H3148X			TS48	1	175
	700	260	95	12	310		35	240	475	600	150	36	42	M30	1 1/8	SD3148TSAL	23148BK.MB	H3148X			TS48	1	175
	700	260	95	12	310	320		240	475	600	150	36	42	M30	1 1/8	SD3148TSBF	23148BK.MB	H3148X			TS48	2	175
	700	260	95	12	310	320		240	475	600	150	36	42	M30	1 1/8	SD3148TSBL	23148BK.MB	H3148X			TS48	2	175
240	770	280	100	13	320		35	260	515	650	160	42	52	M36	1 3/8	SD3152TSAF	23152K.MB	H3152X			TS52	1	210
	770	280	100	13	320		35	260	515	650	160	42	52	M36	1 3/8	SD3152TSAL	23152K.MB	H3152X			TS52	1	210
	770	280	100	13	320	330		260	515	650	160	42	52	M36	1 3/8	SD3152TSBF	23152K.MB	H3152X			TS52	2	210
	770	280	100	13	320	330		260	515	650	160	42	52	M36	1 3/8	SD3152TSBL	23152K.MB	H3152X			TS52	2	210
260	790	280	105	16	320		35	280	550	670	160	42	52	M36	1 3/8	SD3156TSAF	23156BK.MB	H3156X			TS56	1	240
	790	280	105	16	320		35	280	550	670	160	42	52	M36	1 3/8	SD3156TSAL	23156BK.MB	H3156X			TS56	1	240
	790	280	105	16	320	330		280	550	670	160	42	52	M36	1 3/8	SD3156TSBF	23156BK.MB	H3156X			TS56	2	240
	790	280	105	16	320	330		280	550	670	160	42	52	M36	1 3/8	SD3156TSBL	23156BK.MB	H3156X			TS56	2	240
280	830	310	110	22	350		35	300	590	710	190	42	52	M36	1 3/8	SD3160TSAF	23160BK.MB	H3160HG			TS60	1	290
	830	310	110	22	350		35	300	590	710	190	42	52	M36	1 3/8	SD3160TSAL	23160BK.MB	H3160HG			TS60	1	290
	830	310	110	22	350	360		300	590	710	190	42	52	M36	1 3/8	SD3160TSBF	23160BK.MB	H3160HG			TS60	2	290
	830	310	110	22	350	360		300	590	710	190	42	52	M36	1 3/8	SD3160TSBL	23160BK.MB	H3160HG			TS60	2	290
300	880	330	115	23	370		35	320	630	750	200	42	52	M36	1 3/8	SD3164TSAF	23164K.MB	H3164HG			TS64	1	330
	880	330	115	23	370		35	320	630	750	200	42	52	M36	1 3/8	SD3164TSAL	23164K.MB	H3164HG			TS64	1	330
	880	330	115	23	370	380		320	630	750	200	42	52	M36	1 3/8	SD3164TSBF	23164K.MB	H3164HG			TS64	2	330
	880	330	115	23	370	380		320	630	750	200	42	52	M36	1 3/8	SD3164TSBL	23164K.MB	H3164HG			TS64	2	330

*) Os anéis labirinto com cordão anular são inclusos na designação da caixa. Também podem ser fornecidas outras execuções, consulte-nos.

Caixas para rolamentos FAG

Bipartidas · série SD31TS

Para rolamentos com furo cônico e bucha de fixação

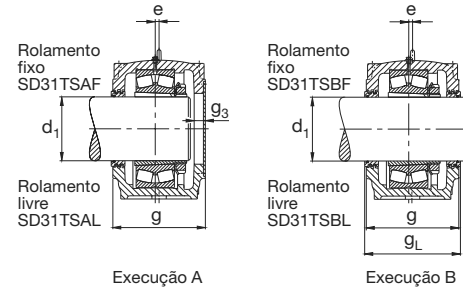
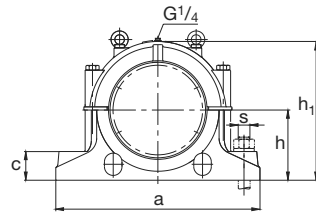
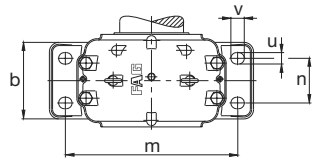

Eixo d ₁	Dimensão													Caixa FAG	Rolamento FAG	Bucha de fixação FAG	Anel labirinto com cordão anular*)		Peso ≈ Caixa kg		
	a	b	c	e	g	g _L	g ₃	h	h ₁	m	n	u	v				s	s		FAG	Peças
	mm																FAG				
320	950	360	120	24	400		35	340	675	810	220	42	52	M36	1 3/8	SD3168TSAF	23168BK.MB	H3168HG	TS68	1	380
	950	360	120	24	400		35	340	675	810	220	42	52	M36	1 3/8	SD3168TSAL	23168BK.MB	H3168HG	TS68	1	380
	950	360	120	24	400	410		340	675	810	220	42	52	M36	1 3/8	SD3168TSBF	23168BK.MB	H3168HG	TS68	2	380
	950	360	120	24	400	410		340	675	810	220	42	52	M36	1 3/8	SD3168TSBL	23168BK.MB	H3168HG	TS68	2	380
340	1000	360	120	30	400		35	350	695	840	220	42	52	M36	1 3/8	SD3172TSAF	23172K.MB	H3172HG	TS72	1	420
	1000	360	120	30	400		35	350	695	840	220	42	52	M36	1 3/8	SD3172TSAL	23172K.MB	H3172HG	TS72	1	420
	1000	360	120	30	400	410		350	695	840	220	42	52	M36	1 3/8	SD3172TSBF	23172K.MB	H3172HG	TS72	2	420
	1000	360	120	30	400	410		350	695	840	220	42	52	M36	1 3/8	SD3172TSBL	23172K.MB	H3172HG	TS72	2	420
360	1040	360	120	30	400		35	360	715	870	220	42	52	M36	1 3/8	SD3176TSAF	23176K.MB	H3176HG	TS76	1	490
	1040	360	120	30	400		35	360	715	870	220	42	52	M36	1 3/8	SD3176TSAL	23176K.MB	H3176HG	TS76	1	490
	1040	360	120	30	400	410		360	715	870	220	42	52	M36	1 3/8	SD3176TSBF	23176K.MB	H3176HG	TS76	2	490
	1040	360	120	30	400	410		360	715	870	220	42	52	M36	1 3/8	SD3176TSBL	23176K.MB	H3176HG	TS76	2	490
380	1120	390	125	30	430		35	380	755	950	240	48	60	M42	1 3/8	SD3180TSAF	23180BK.MB	H3180HG	TS80	1	570
	1120	390	125	30	430		35	380	755	950	240	48	60	M42	1 3/8	SD3180TSAL	23180BK.MB	H3180HG	TS80	1	570
	1120	390	125	30	430	440		380	755	950	240	48	60	M42	1 3/8	SD3180TSBF	23180BK.MB	H3180HG	TS80	2	570
	1120	390	125	30	430	440		380	755	950	240	48	60	M42	1 3/8	SD3180TSBL	23180BK.MB	H3180HG	TS80	2	570
400	1170	420	130	35	460		35	410	810	1000	260	48	60	M42	1 3/8	SD3184TSAF	23184K.MB	H3184HG	TS84	1	610
	1170	420	130	35	460		35	410	810	1000	260	48	60	M42	1 3/8	SD3184TSAL	23184K.MB	H3184HG	TS84	1	610
	1170	420	130	35	460	470		410	810	1000	260	48	60	M42	1 3/8	SD3184TSBF	23184K.MB	H3184HG	TS84	2	610
	1170	420	130	35	460	470		410	810	1000	260	48	60	M42	1 3/8	SD3184TSBL	23184K.MB	H3184HG	TS84	2	610



Caixas para rolamentos FAG

Bipartidas · séries LOE5, LOE6

para rolamentos com furo cônico e bucha de fixação

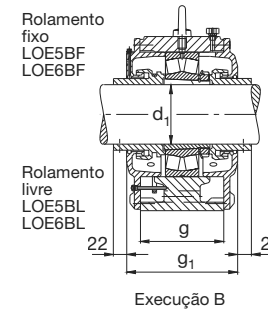
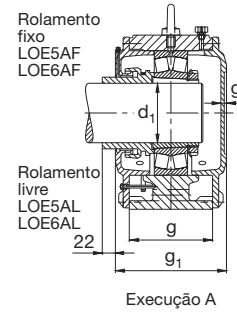
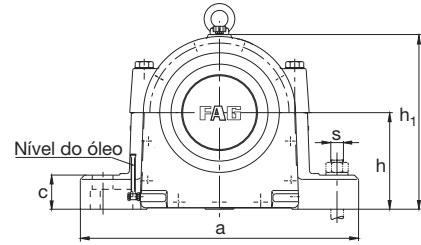
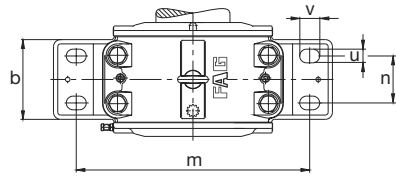

Eixo	Dimensão													Caixa		Rolamento	Bucha de fixação	Qtde. de óleo	Nível do óleo	Peso
	d ₁	a	b	c	g	g ₁	g ₃	h	h ₁	m	n	u	v	s	Rolamento fixo FAG	Rolamento livre FAG	FAG	FAG	Primeira carga l	Altura mm
60	410	150	48	160	225	18	135	240	340	80	25	35	M20	LOE614AF	LOE614AL	22314EK	H2314	1,4	50-65	45
	410	150	48	160	225		135	240	340	80	25	35	M20	LOE614BF	LOE614BL	22314EK	H2314	1,4	50-65	45
70	490	160	50	170	250	18	150	270	400	80	30	45	M24	LOE616AF	LOE616AL	22316EK	H2316	1,6	55-70	60
	490	160	50	170	250		150	270	400	80	30	45	M24	LOE616BF	LOE616BL	22316EK	H2316	1,6	55-70	60
75	410	150	48	160	225	18	135	240	340	80	25	35	M20	LOE517AF	LOE517AL	22217EK	H317	1,4	50-65	45
	410	150	48	160	225		135	240	340	80	25	35	M20	LOE517BF	LOE517BL	22217EK	H317	1,4	50-65	45
80	410	150	48	160	225	17,5	135	245	340	80	25	35	M20	LOE518AF	LOE518AL	22218EK	H318	1,5	45-60	47
	410	150	48	160	225		135	245	340	80	25	35	M20	LOE518BF	LOE518BL	22218EK	H318	1,5	45-60	47
	500	165	55	175	250	18	175	305	420	80	30	45	M24	LOE618AF	LOE618AL	22318EK	H2318	2,3	65-85	73
	500	165	55	175	250		175	305	420	80	30	45	M24	LOE618BF	LOE618BL	22318EK	H2318	2,3	65-85	73
85	490	160	50	170	250	18	150	270	400	80	30	45	M24	LOE519AF	LOE519AL	22219EK	H319	1,6	55-70	60
	490	160	50	170	250		150	270	400	80	30	45	M24	LOE519BF	LOE519BL	22219EK	H319	1,6	55-70	60
90	490	160	50	170	250	20	150	270	400	80	30	45	M24	LOE520AF	LOE520AL	22220EK	H320	1,7	50-65	67
	490	160	50	170	250		150	270	400	80	30	45	M24	LOE520BF	LOE520BL	22220EK	H320	1,7	50-65	67
	550	165	55	175	250	18	175	320	440	80	36	50	M30	LOE620AF	LOE620AL	22320EDK	H2320	2,4	55-75	81
	550	165	55	175	250		175	320	440	80	36	50	M30	LOE620BF	LOE620BL	22320EDK	H2320	2,4	55-75	81
100	510	165	50	175	250	18	165	300	420	80	30	45	M24	LOE522AF	LOE522AL	22222EK	H322	2,1	50-70	74
	510	165	50	175	250		165	300	420	80	30	45	M24	LOE522BF	LOE522BL	22222EK	H322	2,1	50-70	74
	570	180	65	190	270	20	180	335	460	95	36	50	M30	LOE622AF	LOE622AL	22322EDK	H2322	2,4	45-65	100
	570	180	65	190	270		180	335	460	95	36	50	M30	LOE622BF	LOE622BL	22322EDK	H2322	2,4	45-65	100
110	550	165	55	175	250	18	175	320	440	80	36	50	M30	LOE524AF	LOE524AL	22224EK	H3124	2,3	50-70	80
	550	165	55	175	250		175	320	440	80	36	50	M30	LOE524BF	LOE524BL	22224EK	H3124	2,3	50-70	80
	660	200	75	210	300	18	220	390	530	110	42	60	M36	LOE624AF	LOE624AL	22324EDK	H2324	4,2	65-90	130
	660	200	75	210	300		220	390	530	110	42	60	M36	LOE624BF	LOE624BL	22324EDK	H2324	4,2	65-90	130
115	570	175	65	185	260	18	190	345	460	90	36	50	M30	LOE526AF	LOE526AL	22226EK	H3126	2,3	55-75	93
	570	175	65	185	260		190	345	460	90	36	50	M30	LOE526BF	LOE526BL	22226EK	H3126	2,3	55-75	93
	660	200	80	220	315	18	235	420	530	110	42	60	M36	LOE626AF	LOE626AL	22326EDK	H2326	3,7	75-105	142
	660	200	80	220	315		235	420	530	110	42	60	M36	LOE626BF	LOE626BL	22326EDK	H2326	3,7	75-105	142
125	570	175	65	180	260	18	190	355	460	100	36	50	M30	LOE528AF	LOE528AL	22228EK	H3128	3,7	55-70	100
	570	175	65	180	260		190	355	460	100	36	50	M30	LOE528BF	LOE528BL	22228EK	H3128	3,7	55-70	100

Caixas para rolamentos FAG

Bipartidas · séries LOE5, LOE6

para rolamentos com furo cônico e bucha de fixação

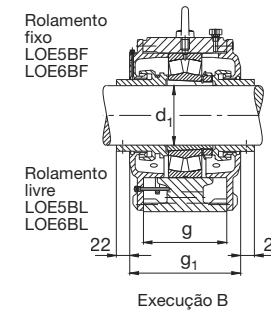
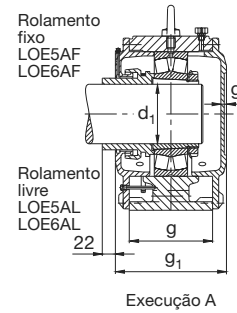
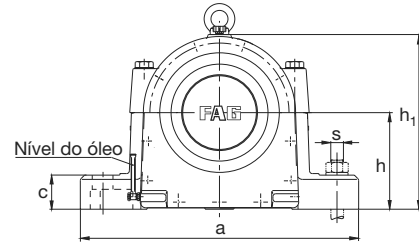
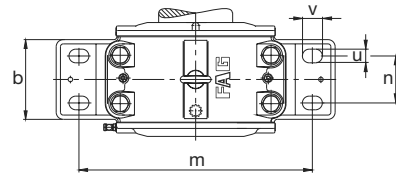

Eixo d ₁	Dimensão													Caixa		Rolamento	Bucha de fixação	Qtde. de óleo	Nível do óleo	Peso
	a	b	c	g	g ₁	g ₃	h	h ₁	m	n	u	v	s	Rolamento fixo FAG	Rolamento livre FAG	FAG	FAG	Primeira carga l	Altura mm	Caixa kg
125	710	220	85	230	325	19,5	260	450	580	125	42	60	M36	LOE628AF	LOE628AL	22328EDK	H2328	6,7	80-110	170
	710	220	85	230	325		260	450	580	125	42	60	M36	LOE628BF	LOE628BL	22328EDK	H2328	6,7	80-110	170
135	660	190	70	200	275	18	220	395	530	100	42	60	M36	LOE530AF	LOE530AL	22230EK	H3130	4,2	65-90	125
	660	190	70	200	275		220	395	530	100	42	60	M36	LOE530BF	LOE530BL	22230EK	H3130	4,2	65-90	125
140	660	200	70	210	290	20	220	400	530	110	42	60	M36	LOE532AF	LOE532AL	22232EK	H3132	4,7	60-80	135
	660	200	70	210	290		220	400	530	110	42	60	M36	LOE532BF	LOE532BL	22232EK	H3132	4,7	60-80	135
150	820	240	90	250	350	20	270	485	670	130	48	70	M42	LOE632AF	LOE632AL	22332K.MB	H2332	7	80-105	240
	820	240	90	250	350		270	485	670	130	48	70	M42	LOE632BF	LOE632BL	22332K.MB	H2332	7	80-105	240
150	710	200	85	210	300	18	260	460	580	110	42	60	M36	LOE534AF	LOE534AL	22234EK	H3134	6	90-105	160
	710	200	85	210	300		260	460	580	110	42	60	M36	LOE534BF	LOE534BL	22234EK	H3134	6	90-105	160
160	830	240	90	255	350	18	280	510	670	130	48	70	M42	LOE634AF	LOE634AL	22334K.MB	H2334	7,2	80-105	270
	830	240	90	255	350		280	510	670	130	48	70	M42	LOE634BF	LOE634BL	22334K.MB	H2334	7,2	80-105	270
160	710	200	85	210	300	20	260	465	580	110	42	60	M36	LOE536AF	LOE536AL	22236EK	H3136	6	75-110	200
	710	200	85	210	300		260	465	580	110	42	60	M36	LOE536BF	LOE536BL	22236EK	H3136	6	75-110	200
170	840	240	90	260	360	20	290	530	680	130	48	70	M42	LOE636AF	LOE636AL	22336K.MB	H2336	7,4	80-105	330
	840	240	90	260	360		290	530	680	130	48	70	M42	LOE636BF	LOE636BL	22336K.MB	H2336	7,4	80-105	330
170	820	240	90	250	350	20	270	485	670	130	48	70	M42	LOE538AF	LOE538AL	22238K.MB	H3138	7,2	70-100	230
	820	240	90	250	350		270	485	670	130	48	70	M42	LOE538BF	LOE538BL	22238K.MB	H3138	7,2	70-100	230
180	830	240	90	260	344	20	280	510	670	130	48	70	M42	LOE540AF	LOE540AL	22240BK.MB	H3140	7,2	75-100	250
	830	240	90	260	344		280	510	670	130	48	70	M42	LOE540BF	LOE540BL	22240BK.MB	H3140	7,2	75-100	250
200	880	240	105	280	380	20	310	565	720	130	48	70	M42	LOE544AF	LOE544AL	22244BK.MB	H3144X	8,2	80-110	310
	880	240	105	280	380		310	565	720	130	48	70	M42	LOE544BF	LOE544BL	22244BK.MB	H3144X	8,2	80-110	310
220	980	280	120	300	400	20	340	625	820	165	48	70	M42	LOE548AF	LOE548AL	22248BK.MB	H3148X	8,4	100-125	385
	980	280	120	300	400		340	625	820	165	48	70	M42	LOE548BF	LOE548BL	22248BK.MB	H3148X	8,4	100-125	385

Caixas para rolamentos FAG

bipartidas · séries LOE2, LOE3

para rolamentos com furo cilíndrico

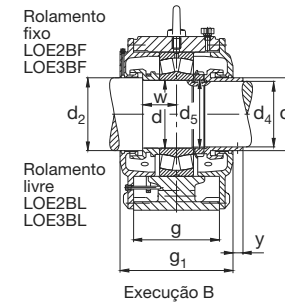
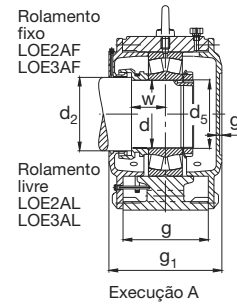
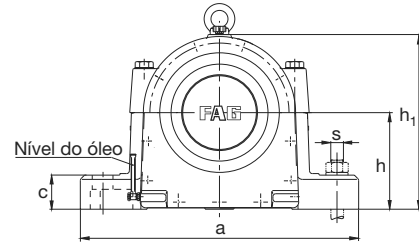
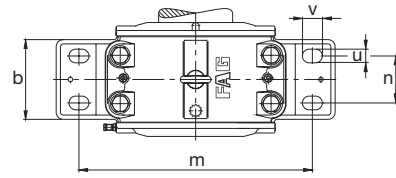

Eixo	Dimensão															Caixa		Rolamento	Porca de eixo	Chapa de segurança	Qtde. de óleo	Nível do óleo	Peso						
d	d ₂	d ₄	d ₅	w	a	b	c	g	g ₁	g ₃	h	h ₁	m	n	u	v	s	y	Rolamento fixo	Rolamento livre	FAG	FAG	FAG	FAG	FAG	Primeira carga	Altura	Caixa	
	mm															FAG	FAG	FAG	FAG	FAG	l	mm	kg						
50	55		M50x2	52	350	125	40	135	210	18	115	205	290	75	20	30			M16			LOE310AF	LOE310AL	22310E	KM10	MB10	0,9	50-65	30
	55	47	M50x2	52	350	125	40	135	210		115	205	290	75	20	30			M16	15		LOE310BF	LOE310BL	22310E	KM10	MB10	0,9	50-65	30
60	65		M60x2	55	370	130	45	140	220	18	125	220	310	80	20	30			M16			LOE312AF	LOE312AL	22312E	KM12	MB12	1	50-65	35
	65	57	M60x2	55	370	130	45	140	220		125	220	310	80	20	30			M16	15		LOE312BF	LOE312BL	22312E	KM12	MB12	1	50-65	35
70	75		M70x2	62	410	150	48	160	225	18	135	240	340	80	25	35			M20			LOE314AF	LOE314AL	22314E	KM14	MB14	1,4	50-65	45
	75	67	M70x2	62	410	150	48	160	225		135	240	340	80	25	35			M20	15		LOE314BF	LOE314BL	22314E	KM14	MB14	1,4	50-65	45
80	85		M80x2	67	490	160	50	170	250	18	150	270	400	80	30	45			M24			LOE316AF	LOE316AL	22316E	KM16	MB16	1,6	55-70	60
	85	77	M80x2	67	490	160	50	170	250		150	270	400	80	30	45			M24	15		LOE316BF	LOE316BL	22316E	KM16	MB16	1,6	55-70	60
85	90		M85x2	62	410	150	48	160	225	18	135	240	340	80	25	35			M20			LOE217AF	LOE217AL	22217E	KM17	MB17	1,4	50-65	45
	90	82	M85x2	62	410	150	48	160	225		135	240	340	80	25	35			M20	15		LOE217BF	LOE217BL	22217E	KM17	MB17	1,4	50-65	45
90	95		M90x2	61	410	150	48	160	225	17,5	135	245	340	80	25	35			M20			LOE218AF	LOE218AL	22218E	KM18	MB18	1,5	45-60	47
	95	87	M90x2	61	410	150	48	160	225		135	245	340	80	25	35			M20	15		LOE218BF	LOE218BL	22218E	KM18	MB18	1,5	45-60	47
	95		M90x2	72	500	165	55	175	250	18	175	305	420	80	30	45			M24			LOE318AF	LOE318AL	22318E	KM18	MB18	2,3	65-85	73
	95	87	M90x2	72	500	165	55	175	250		175	305	420	80	30	45			M24	15		LOE318BF	LOE318BL	22318E	KM18	MB18	2,3	65-85	73
95	100		M95x2	67	490	160	50	170	250	18	150	270	400	80	30	45			M24			LOE219AF	LOE219AL	22219E	KM19	MB19	1,6	55-70	60
	100	92	M95x2	67	490	160	50	170	250		150	270	400	80	30	45			M24	15		LOE219BF	LOE219BL	22219E	KM19	MB19	1,6	55-70	60
100	110		M100x2	60	490	160	50	170	250	20	150	270	400	80	30	45			M24			LOE220AF	LOE220AL	22220E	KM20	MB20	1,7	50-65	67
	110	97	M100x2	60	490	160	50	170	250		150	270	400	80	30	45			M24	15		LOE220BF	LOE220BL	22220E	KM20	MB20	1,7	50-65	67
	106		M100x2	72	550	165	55	175	250	18	175	320	440	80	36	50			M30			LOE320AF	LOE320AL	22320ED	KM20	MB20	2,4	55-75	81
	106	97	M100x2	72	550	165	55	175	250		175	320	440	80	36	50			M30	15		LOE320BF	LOE320BL	22320ED	KM20	MB20	2,4	55-75	81
110	116		M110x2	70	510	165	50	175	250	18	165	300	420	80	30	45			M24			LOE222AF	LOE222AL	22222E	KM22	MB22	2,1	50-70	74
	116	107	M110x2	70	510	165	50	175	250		165	300	420	80	30	45			M24	15		LOE222BF	LOE222BL	22222E	KM22	MB22	2,1	50-70	74
	120		M110x2	77	570	180	65	190	270	20	180	335	460	95	36	50			M30			LOE322AF	LOE322AL	22322ED	KM22	MB22	2,4	45-65	100
	120	107	M110x2	77	570	180	65	190	270		180	335	460	95	36	50			M30	15		LOE322BF	LOE322BL	22322ED	KM22	MB22	2,4	45-65	100
120	126		M120x2	72	550	165	55	175	250	18	175	320	440	80	36	50			M30			LOE224AF	LOE224AL	22224E	KM24	MB24	2,3	50-70	80
	126	117	M120x2	72	550	165	55	175	250		175	320	440	80	36	50			M30	15		LOE224BF	LOE224BL	22224E	KM24	MB24	2,3	50-70	80
	126		M120x2	90	660	200	75	210	300	18	220	390	530	110	42	60			M36			LOE324AF	LOE324AL	22324ED	KM24	MB24	4,2	65-90	130
	126	117	M120x2	90	660	200	75	210	300		220	390	530	110	42	60			M36	15		LOE324BF	LOE324BL	22324ED	KM24	MB24	4,2	65-90	130
130	136		M130x2	77	570	175	65	185	260	18	190	345	460	90	36	50			M30			LOE226AF	LOE226AL	22226E	KM26	MB26	2,3	55-75	93
	136	127	M130x2	77	570	175	65	185	260		190	345	460	90	36	50			M30	15		LOE226BF	LOE226BL	22226E	KM26	MB26	2,3	55-75	93

Também podem ser fornecidas outras execuções, consulte-nos

Caixas para rolamentos FAG

bipartidas · séries LOE2, LOE3

para rolamentos com furo cilíndrico

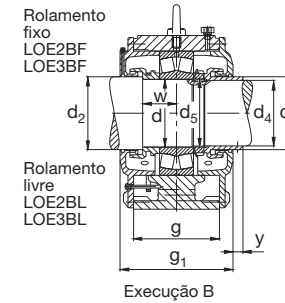
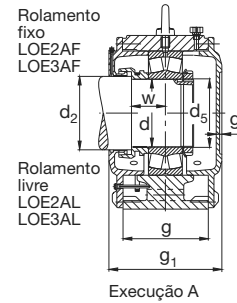
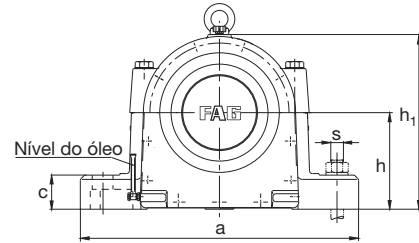
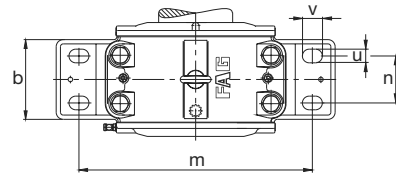

Eixo	Dimensão															Caixa	Rolamento	Porca de eixo	Chapa de segurança	Qtde. de óleo	Nível do óleo	Peso					
	d	d ₂	d ₄	d ₅	w	a	b	c	g	g ₁	g ₃	h	h ₁	m	n								u	v	s	y	FAG
	mm																										
130	140			M130x2	86	660	200	80	220	315	18	235	420	530	110	42	60	M36		LOE326AF	LOE326AL	22326ED	KM26	MB26	3,7	75-105	142
	140	127		M130x2	86	660	200	80	220	315		235	420	530	110	42	60	M36	15	LOE326BF	LOE326BL	22326ED	KM26	MB26	3,7	75-105	142
140	150			M140x2	73	570	175	65	180	260	18	190	355	460	100	36	50	M30		LOE228AF	LOE228AL	22228E	KM28	MB28	3,7	55-70	100
	150	137		M140x2	73	570	175	65	180	260		190	355	460	100	36	50	M30	22	LOE228BF	LOE228BL	22228E	KM28	MB28	3,7	55-70	100
	146			M140x2	95	710	220	85	230	325	19,5	260	450	580	125	42	60	M36		LOE328AF	LOE328AL	22328ED	KM28	MB28	6,7	80-110	170
	146	137		M140x2	95	710	220	85	230	325		260	450	580	125	42	60	M36	15	LOE328BF	LOE328BL	22328ED	KM28	MB28	6,7	80-110	170
150	156			M150x2	82	660	190	70	200	275	18	220	395	530	100	42	60	M36		LOE230AF	LOE230AL	22230E	KM30	MB30	4,2	65-90	125
	156	147		M150x2	82	660	190	70	200	275		220	395	530	100	42	60	M36	15	LOE230BF	LOE230BL	22230E	KM30	MB30	4,2	65-90	125
	160			M150x2	95	760	200	85	240	335	18	265	465	630	125	42	60	M36		LOE330AF	LOE330AL	22330ED	KM30	MB30	6,2	75-110	200
	160	147		M150x2	95	760	200	85	240	335		265	465	630	125	42	60	M36	15	LOE330BF	LOE330BL	22330ED	KM30	MB30	6,2	75-110	200
160	170			M160x3	80	660	200	70	210	290	20	220	400	530	110	42	60	M36		LOE232AF	LOE232AL	22232E	KM32	MB32	4,7	60-80	136
	170	155		M160x3	80	660	200	70	210	290		220	400	530	110	42	60	M36	22	LOE232BF	LOE232BL	22232E	KM32	MB32	4,7	60-80	136
	166			M160x3	100	820	240	90	250	350	20	270	485	670	130	48	70	M42		LOE332AF	LOE332AL	22332MB	KM32	MB32	7	80-105	240
	166	155		M160x3	100	820	240	90	250	350		270	485	670	130	48	70	M42	15	LOE332BF	LOE332BL	22332MB	KM32	MB32	7	80-105	240
170	176			M170x3	90	710	200	85	210	300	18	260	460	580	110	42	60	M36		LOE234AF	LOE234AL	22234E	KM34	MB34	6	90-105	160
	176	165		M170x3	90	710	200	85	210	300		260	460	580	110	42	60	M36	15	LOE234BF	LOE234BL	22234E	KM34	MB34	6	90-105	160
	180			M170x3	105	830	240	90	255	350	18	280	510	670	130	48	70	M42		LOE334AF	LOE334AL	22334MB	KM34	MB34	7,2	80-105	270
	180	165		M170x3	105	830	240	90	255	350		280	510	670	130	48	70	M42	15	LOE334BF	LOE334BL	22334MB	KM34	MB34	7,2	80-105	270
180	190			M180x3	90	710	200	85	210	300	20	260	465	580	110	42	60	M36		LOE236AF	LOE236AL	22236E	KM36	MB36	6	75-110	200
	190	175		M180x3	90	710	200	85	210	300		260	465	580	110	42	60	M36	22	LOE236BF	LOE236BL	22236E	KM36	MB36	6	75-110	200
	190			M180x3	108	840	240	90	260	360	20	290	530	680	130	48	70	M42		LOE336AF	LOE336AL	22336MB	KM36	MB36	7,4	80-105	330
	190	175		M180x3	108	840	240	90	260	360		290	530	680	130	48	70	M42	15	LOE336BF	LOE336BL	22336MB	KM36	MB36	7,4	80-105	330
190	196			M190x3	95	820	240	90	250	350	20	270	485	670	130	48	70	M42		LOE238AF	LOE238AL	22238MB	KM38	MB38	7,2	70-100	230
	196	185		M190x3	95	820	240	90	250	350		270	485	670	130	48	70	M42	15	LOE238BF	LOE238BL	22238MB	KM38	MB38	7,2	70-100	230
200	210			M200x3	100	830	240	90	260	344	20	280	510	670	130	48	70	M42		LOE240AF	LOE240AL	22240B.MB	KM40	MB40	7,2	75-100	250
	210	195		M200x3	100	830	240	90	260	344		280	510	670	130	48	70	M42	15	LOE240BF	LOE240BL	22240B.MB	KM40	MB40	7,2	75-100	250
220	230			Tr220x4	108	880	240	105	280	380	20	310	565	720	130	48	70	M42		LOE244AF	LOE244AL	22244B.MB	HM44T	MB44	8,2	80-110	310
	230	212		Tr220x4	108	880	240	105	280	380		310	565	720	130	48	70	M42	15	LOE244BF	LOE244BL	22244B.MB	HM44T	MB44	8,2	80-110	310
240	260			Tr240x4	120	980	280	120	300	400	20	340	615	820	165	48	70	M42		LOE248AF	LOE248AL	22248B.MB	HM48T	MB48	8,4	100-125	385
	260	235		Tr240x4	120	980	280	120	300	400		340	615	820	165	48	70	M42	22	LOE248BF	LOE248BL	22248B.MB	HM48T	MB48	8,4	100-125	385

Também podem ser fornecidas outras execuções, consulte-nos

Caixas para rolamentos FAG

inteiriças · série VRE3

para rolamentos com furo cilíndrico

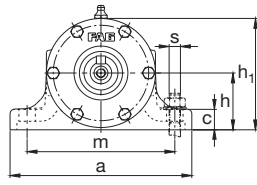

Para os cortes transversais das execuções VRE3... A, D, E, F vide às páginas 658, 659

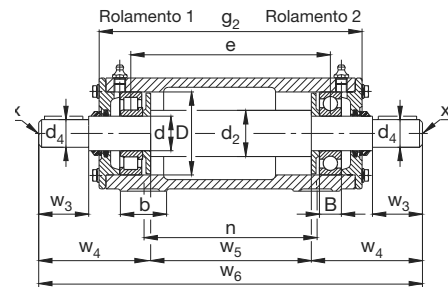
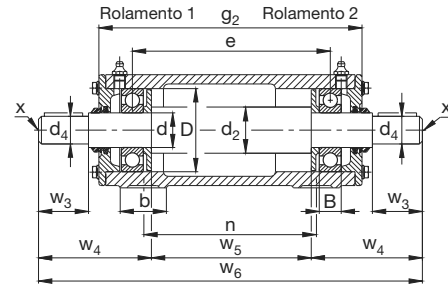

VRE3... B

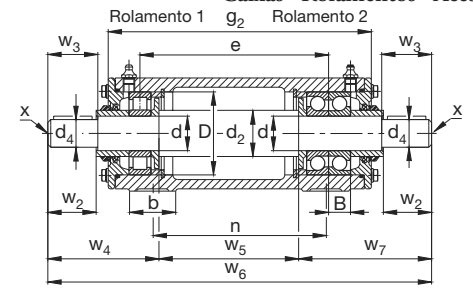

VRE3... C

Caixas · Rolamentos · Acessórios

Eixo	Dimensão															Unidade de Rolamento	Rolamento 1	Rolamento 2	Caixa	Eixo completo	Peso																
d	D	B	d ₂	d ₄	w ₂	w ₃	w ₄	w ₅	w ₆	w ₇	e	g ₂	b	n*)	m	a	c	h	h ₁	s	FAG	FAG	FAG	FAG	FAG	kg	Unidade										
	mm															mm																					
25	62	17	35	19		40	90,5	117	298		148	198	35	135	120	155	16	45	87	M12	VRE305A	6305.C3	6305.C3	VR305A	VRW305A	5	7										
	62	17	35	19		40	90,5	117	298		149	198	35	135	120	155	16	45	87	M12	VRE305B	NJ305E.TVP2	6305.C3	VR305A	VRW305A	5	7										
	62	17	35	19	40	42	90	101	298	107	140,5	198	35	135	120	155	16	45	87	M12	VRE305C	NU305E.TVP2.C3	2 x 7305B.TVP.UA	VR305C	VRW305C	5,2	7,4										
	62	17	35	19	40	42	90	118	298		149	198	35	135	120	155	16	45	87	M12	VRE305D	NU305E.TVP2.C3	6305.C3	VR305D	VRW305D	5,2	7,2										
	62	17	35	19	40	42	90	101	298	107	132	198	35	135	120	155	16	45	87	M12	VRE305E	NU305E.TVP2.C3	6305.C3	VR305E	VRW305E	5,2	7,5										
	62	17	35	19		40	91,25	116,25	298	90,5	147,25	198	35	135	120	155	16	45	87	M12	VRE305F	6305.C3	6305.C3	VR305F	VRW305F	5	7										
30	72	19	40	24		50	102,5	140	345		173	225	40	150	130	160	18	50	98	M12	VRE306A	6306.C3	6306.C3	VR306A	VRW306A	5,8	9										
	72	19	40	24		50	102,5	140	345		174	225	40	150	130	160	18	50	98	M12	VRE306B	NJ306E.TVP2	6306.C3	VR306A	VRW306A	5,8	9										
	72	19	40	24	50	52	104	122	349	123	164,5	225	40	150	130	160	18	50	98	M12	VRE306C	NU306E.TVP2.C3	2 x 7306B.TVP.UA	VR306C	VRW306C	6	9,4										
	72	19	40	24	50	52	104	141	349		174	225	40	150	130	160	18	50	98	M12	VRE306D	NU306E.TVP2.C3	6306.C3	VR306D	VRW306D	6	9,2										
	72	19	40	24	50	52	104	122	349	123	155	225	40	150	130	160	18	50	98	M12	VRE306E	NU306E.TVP2.C3	NU306E.TVP2.C3	VR306E	VRW306E	6	9,4										
	72	19	40	24		50	103,25	139,25	345	102,5	172,25	225	40	150	130	160	18	50	98	M12	VRE306F	6306.C3	6306.C3	VR306F	VRW306F	5,8	9										
35	80	21	45	28		60	117,5	160	395		197	255	45	175	150	190	18	60	113	M12	VRE307A	6307.C3	6307.C3	VR307A	VRW307A	8,5	13										
	80	21	45	28		60	117,5	160	395		198	255	45	175	150	190	18	60	113	M12	VRE307B	NJ307E.TVP2	6307.C3	VR307A	VRW307A	8,5	13										
	80	21	45	28	60	62	119	140	399	140	187,5	255	45	175	150	190	18	60	113	M12	VRE307C	NU307E.TVP2.C3	2 x 7307B.TVP.UA	VR307C	VRW307C	8,8	13,6										
	80	21	45	28	60	62	119	161	399		198	255	45	175	150	190	18	60	113	M12	VRE307D	NU307E.TVP2.C3	6307.C3	VR307D	VRW307D	8,8	13,3										
	80	21	45	28	60	62	119	140	399	140	177	255	45	175	150	190	18	60	113	M12	VRE307E	NU307E.TVP2.C3	NU307E.TVP2.C3	VR307E	VRW307E	8,8	13,6										
	80	21	45	28		60	118,5	159	395	117,5	196	255	45	175	150	190	18	60	113	M12	VRE307F	6307.C3	6307.C3	VR307F	VRW307F	8,5	13										
40	90	23	50	32		80	143,5	214	501		257	317	52	225	150	190	20	60	118	M12	VRE308A	6308.C3	6308.C3	VR308A	VRW308A	10,9	18										
	90	23	50	32		80	143,5	214	501		258	317	52	225	150	190	20	60	118	M12	VRE308B	NJ308E.TVP2	6308.C3	VR308A	VRW308A	10,9	18										
	90	23	50	32	80	82	143	192	501	166	246,5	317	52	225	150	190	20	60	118	M12	VRE308C	NU308E.TVP2.C3	2 x 7308B.TVP.UA	VR308C	VRW308C	11,7	19,1										
	90	23	50	32	80	82	143	215	501		258	317	52	225	150	190	20	60	118	M12	VRE308D	NU308E.TVP2.C3	6308.C3	VR308D	VRW308D	11,7	18,8										
	90	23	50	32	80	82	143	192	501	166	235	317	52	225	150	190	20	60	118	M12	VRE308E	NU308E.TVP2.C3	NU308E.TVP2.C3	VR308E	VRW308E	11,7	19,2										
	90	23	50	32		80	144,5	213	501	143,5	256	317	52	225	150	190	20	60	118	M12	VRE308F	6308.C3	6308.C3	VR308F	VRW308F	10,9	18										
45	100	25	55	38		80	145,5	236	527		281	343	52	250	170	210	22	70	135	M12	VRE309A	6309.C3	6309.C3	VR309A	VRW309A	14,9	24,3										
	100	25	55	38		80	145,5	236	527		282	343	52	250	170	210	22	70	135	M12	VRE309B	NJ309E.TVP2	6309.C3	VR309A	VRW309A	14,9	24,4										
	100	25	55	38	80	82	145	212	527	170	269,5	343	52	250	170	210	22	70	135	M12	VRE309C	NU309E.TVP2.C3	2 x 7309B.TVP.UA	VR309C	VRW309C	15,3	25,3										
	100	25	55	38	80	82	145	237	527		282	343	52	250	170	210	22	70	135	M12	VRE309D	NU309E.TVP2.C3	6309.C3	VR309D	VRW309D	15,3	24,8										
	100	25	55	38	80	82	145	212	527	170	257	343	52	250	170	210	22	70	135	M12	VRE309E	NU309E.TVP2.C3	NU309E.TVP2.C3	VR309E	VRW309E	15,3	25,3										
	100	25	55	38		80	146,5	235	527	145,5	280	343	52	250	170	210	22	70	135	M12	VRE309F	6309.C3	6309.C3	VR309F	VRW309F	14,9	24,2										
50	110	27	60	42		110	179,5	266	625		313	381	60	275	170	210	25	70	138	M12	VRE310A	6310.C3	6310.C3	VR310A	VRW310A	17,3	30,3										
	110	27	60	42		110	179,5	266	625		314	381	60	275	170	210	25	70	138	M12	VRE310B	NJ310E.TVP2	6310.C3	VR310A	VRW310A	17,3	30,3										
	110	27	60	42	110	112	179	240	625	206	300,5	381	60	275	170	210	25	70	138	M12	VRE310C	NU310E.TVP2.C3	2 x 7310B.TVP.UA	VR310C	VRW310C	17,9	31,7										
	110	27	60	42	110	112	179	267	625		314	381	60	275	170	210	25	70	138	M12	VRE310D	NU310E.TVP2.C3	6310.C3	VR310D	VRW310D	17,9	30,9										
	110	27	60	42	110	112	179	240	625	206	287	381	60	275	170	210	25	70	138	M12	VRE310E	NU310E.TVP2.C3	NU310E.TVP2.C3	VR310E	VRW310E	17,9	31,8										
	110	27	60	42		110	180,5	265	625	179,5	312	381	60	275	170	210	25	70	138	M12	VRE310F	6310.C3	6310.C3	VR310F	VRW310F	17,3	30,3										

*) Os pés da caixa são simétricos ao corpo da caixa.

Caixas para rolamentos FAG

inteiriças · série VRE3

para rolamentos com furo cilíndrico

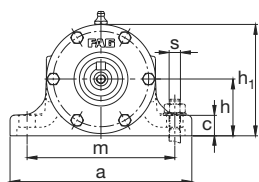

Para os cortes transversais das execuções VRE3... D
A, B, C, vide às páginas 658, 659

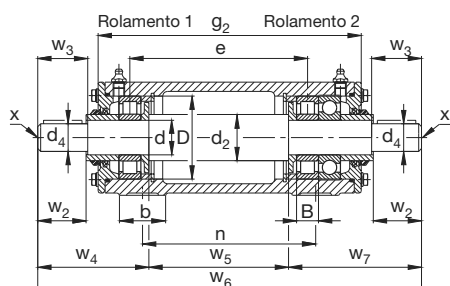
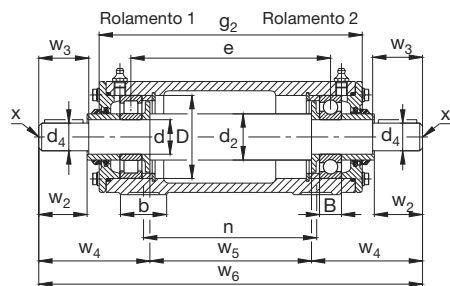

VRE3... E

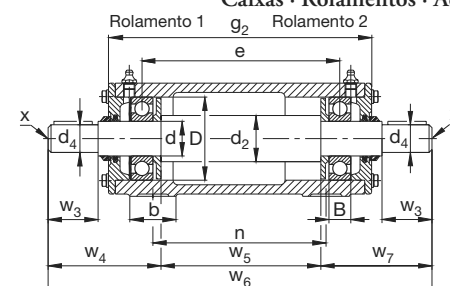

VRE3... F

Caixas · Rolamentos · Acessórios

Eixo	Dimensão															Unidade de Rolamento	Rolamento 1	Rolamento 2	Caixa	Eixo completo	Peso Caixa	Unidade						
	d	D	B	d ₂	d ₄	w ₂	w ₃	w ₄	w ₅	w ₆	w ₇	e	g ₂	b	n*)								m	a	c	h	h ₁	s
mm																												
55	120	29	65	48		110	181,5	288	651			337	407	60	300	210	260	25	80	158	M16	VRE311A	6311.C3	6311.C3	VR311A	VRW311A	22	38,6
	120	29	65	48		110	181,5	288	651			338	407	60	300	210	260	25	80	158	M16	VRE311B	NJ311E.TVP2	6311.C3	VR311A	VRW311A	22	38,7
	120	29	65	48	110	112	181	260	651	210		323,5	407	60	300	210	260	25	80	158	M16	VRE311C	NU311E.TVP2.C3	2 x 7311B.TVP.UA	VR311C	VRW311C	22,5	40,2
	120	29	65	48	110	112	181	289	651			338	407	60	300	210	260	25	80	158	M16	VRE311D	NU311E.TVP2.C3	6311.C3	VR311D	VRW311D	22,5	39,2
	120	29	65	48	110	112	181	260	651	210		309	407	60	300	210	260	25	80	158	M16	VRE311E	NU311E.TVP2.C3	NU311E.TVP2.C3	VR311E	VRW311E	22,5	40,2
	120	29	65	48		110	182,5	287	651	181,5		336	407	60	300	210	260	25	80	158	M16	VRE311F	6311.C3	6311.C3	VR311F	VRW311F	22	38,6
	60	130	31	70	48		110	183,5	334	701			385	457	70	340	210	260	25	80	162	M16	VRE312A	6312.C3	6312.C3	VR312A	VRW312A	30,7
130		31	70	48		110	183,5	334	701			386	457	70	340	210	260	25	80	162	M16	VRE312B	NJ312E.TVP2	6312.C3	VR312A	VRW312A	30,7	51,4
130		31	70	48	110	112	185,5	304	706	216,5		370,5	457	70	340	210	260	25	80	162	M16	VRE312C	NU312E.TVP2.C3	2 x 7312B.TVP.UA	VR312C	VRW312C	31,7	53,8
130		31	70	48	110	112	185,5	335	706			386	457	70	340	210	260	25	80	162	M16	VRE312D	NU312E.TVP2.C3	6312.C3	VR312D	VRW312D	31,7	52,4
130		31	70	48	110	112	185,5	304	706	216,5		355	457	70	340	210	260	25	80	162	M16	VRE312E	NU312E.TVP2.C3	NU312E.TVP2.C3	VR312E	VRW312E	31,7	53,7
130		31	70	48		110	184,5	333	701	183,5		384	457	70	340	210	260	25	80	162	M16	VRE312F	6312.C3	6312.C3	VR312F	VRW312F	30,7	51,1
65		140	33	75	55		110	187,5	349	724			404	480	70	360	230	290	25	95	183	M16	VRE313A	6313.C3	6313.C3	VR313A	VRW313A	32,8
	140	33	75	55		110	187,5	349	724			405	480	70	360	230	290	25	95	183	M16	VRE313B	NJ313E.TVP2	6313.C3	VR313A	VRW313A	32,8	58,2
	140	33	75	55	110	112	189,5	317	729	222,5		388,5	480	70	360	230	290	25	95	183	M16	VRE313C	NU313E.TVP2.C3	2 x 7313B.TVP.UA	VR313C	VRW313C	33,8	60,8
	140	33	75	55	110	112	189,5	350	729			405	480	70	360	230	290	25	95	183	M16	VRE313D	NU313E.TVP2.C3	6313.C3	VR313D	VRW313D	33,8	59,3
	140	33	75	55	110	112	189,5	317	729	222,5		372	480	70	360	230	290	25	95	183	M16	VRE313E	NU313E.TVP2.C3	NU313E.TVP2.C3	VR313E	VRW313E	33,8	60,8
	140	33	75	55		110	189	347,5	724	187,5		402,5	480	70	360	230	290	25	95	183	M16	VRE313F	6313.C3	6313.C3	VR313F	VRW313F	32,8	58
	70	150	35	80	60		140	223	365	811			422	500	70	380	230	290	25	95	188	M16	VRE314A	6314.C3	6314.C3	VR314A	VRW314A	35
150		35	80	60		140	223	365	811			423	500	70	380	230	290	25	95	188	M16	VRE314B	NJ314E.TVP2	6314.C3	VR314A	VRW314A	35	67,1
150		35	80	60	140	143	222,5	331	811	257,5		405,5	500	70	380	230	290	25	95	188	M16	VRE314C	NU314E.TVP2.C3	2 x 7314B.TVP.UA	VR314C	VRW314C	36	70,4
150		35	80	60	140	143	222,5	366	811			423	500	70	380	230	290	25	95	188	M16	VRE314D	NU314E.TVP2.C3	6314.C3	VR314D	VRW314D	36	68
150		35	80	60	140	143	222,5	331	811	257,5		388	500	70	380	230	290	25	95	188	M16	VRE314E	NU314E.TVP2.C3	NU314E.TVP2.C3	VR314E	VRW314E	36	70,6
150		35	80	60		140	224,5	363,5	811	223		420,5	500	70	380	230	290	25	95	188	M16	VRE314F	6314.C3	6314.C3	VR314F	VRW314F	35	66,8
75		160	37	90	65		140	226	389	841			450	530	80	400	260	320	30	100	198	M16	VRE315A	6315.C3	6315.C3	VR315A	VRW315A	44,8
	160	37	90	65		140	226	389	841			451	530	80	400	260	320	30	100	198	M16	VRE315B	NJ315E.TVP2	6315.C3	VR315A	VRW315A	44,8	85
	160	37	90	65	140	143	225,5	353	841	262,5		432,5	530	80	400	260	320	30	100	198	M16	VRE315C	NU315E.TVP2.C3	2 x 7315B.TVP.UA	VR315C	VRW315C	46,4	89,3
	160	37	90	65	140	143	225,5	390	841			451	530	80	400	260	320	30	100	198	M16	VRE315D	NU315E.TVP2.C3	6315.C3	VR315D	VRW315D	46,4	86,4
	160	37	90	65	140	143	225,5	353	841	262,5		414	530	80	400	260	320	30	100	198	M16	VRE315E	NU315E.TVP2.C3	NU315E.TVP2.C3	VR315E	VRW315E	46,4	89,4
	160	37	90	65		140	227,5	387,5	841	226		448,5	530	80	400	260	320	30	100	198	M16	VRE315F	6315.C3	6315.C3	VR315F	VRW315F	44,8	84,8
	80	170	39	95	70		140	228	405	861			468	550	80	420	260	320	30	112	217	M16	VRE316A	6316.C3	6316.C3	VR316A	VRW316A	44
170		39	95	70		140	228	405	861			469	550	80	420	260	320	30	112	217	M16	VRE316B	NJ316E.TVP2	6316.C3	VR316A	VRW316A	44	91
170		39	95	70	140	143	227,5	367	861	266,5		449,5	550	80	420	260	320	30	112	217	M16	VRE316C	NU316E.TVP2.C3	2 x 7316B.TVP.UA	VR316C	VRW316C	45	96,2
170		39	95	70	140	143	227,5	406	861			469	550	80	420	260	320	30	112	217	M16	VRE316D	NU316E.TVP2.C3	6316.C3	VR316D	VRW316D	45	91,9
170		39	95	70	140	143	227,5	367	861	266,5		430	550	80	420	260	320	30	112	217	M16	VRE316E	NU316E.TVP2.C3	NU316E.TVP2.C3	VR316E	VRW316E	45	95,3
170		39	95	70		140	229,5	403,5	861	228		466,5	550	80	420	260	320	30	112	217	M16	VRE316F	6316.C3	6316.C3	VR316F	VRW316F	44	90,8

*) Os pés da caixa são simétricos ao corpo da caixa.

Caixas para rolamentos FAG

inteiriças · série VRE3

para rolamentos com furo cilíndrico

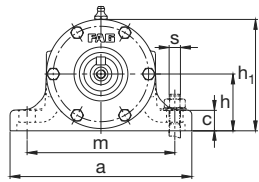

Para os cortes transversais das execuções VRE3... A, D, E, vide às páginas 658, 659

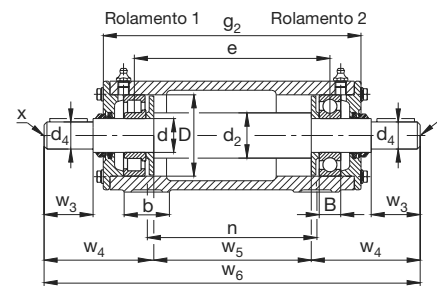
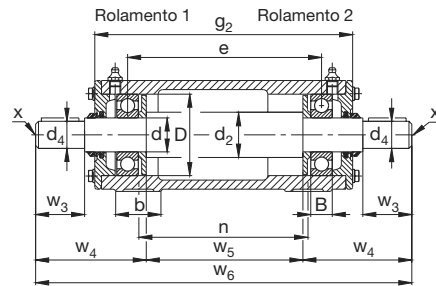

VRE3... B

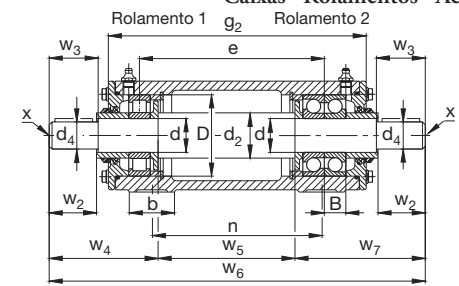

VRE3... C

Eixo	Dimensão															Unidade de Rolamento	Rolamento 1	Rolamento 2	Caixa	Eixo completo	Peso							
d	D	B	d ₂	d ₄	w ₂	w ₃	w ₄	w ₅	w ₆	w ₇	e	g ₂	b	n*)	m	a	c	h	h ₁	s	FAG	FAG	FAG	FAG	FAG	kg	Unidade	
mm																												
85	180	41	100	75		140	230	421	881		486	570	80	440	290	350	30	112	222	M16	VRE317A	6317.C3	6317.C3	VR317A	VRW317A	59,2	114	
	180	41	100	75		140	230	421	881		487	570	80	440	290	350	30	112	222	M16	VRE317B	NJ317E.TVP2	6317.C3	VR317A	VRW317A	59,2	115	
	180	41	100	75	140	143	229,5	381	881	270,5	466,5	570	80	440	290	350	30	112	222	M16	VRE317C	NU317E.TVP2.C3	2 x 7317B.TVP.UA	VR317C	VRW317C	60	120	
	180	41	100	75	140	143	229,5	422	881		487	570	80	440	290	350	30	112	222	M16	VRE317D	NU317E.TVP2.C3	6317.C3	VR317D	VRW317D	60	115	
	180	41	100	75	140	143	229,5	381	881	270,5	446	570	80	440	290	350	30	112	222	M16	VRE317E	NU317E.TVP2.C3	6317.C3	VR317E	VRW317C	60	120	
90	190	43	105	80		170	263	445	971		510	600	85	460	290	350	30	112	227	M16	VRE318A	6318.C3	6318.C3	VR318A	VRW318A	62	128	
	190	43	105	80		170	263	445	971		511	600	85	460	290	350	30	112	227	M16	VRE318B	NJ318E.TVP2	6318.C3	VR318A	VRW318A	62	128	
	190	43	105	80	170	173	264,5	403	975	307,5	489,5	600	85	460	290	350	30	112	227	M16	VRE318C	NU318E.TVP2.C3	2 x 7318B.TVP.UA	VR318C	VRW318C	63	134	
	190	43	105	80	170	173	264,5	446	975		511	600	85	460	290	350	30	112	227	M16	VRE318D	NU318E.TVP2.C3	6318.C3	VR318D	VRW318D	63	129	
	190	43	105	80	170	173	264,5	403	975	307,5	468	600	85	460	290	350	30	112	227	M16	VRE318E	NU318E.TVP2.C3	6318.C3	VR318E	VRW318C	63	134	
95	200	45	110	85		170	267,5	469	1004		540	633	90	480	320	400	35	125	248	M20	VRE319A	6319.C3	6319.C3	VR319A	VRW319A	84,1	156	
	200	45	110	85		170	267,5	469	1004		541	633	90	480	320	400	35	125	248	M20	VRE319B	NJ319E.TVP2	6319.C3	VR319A	VRW319A	84,1	157	
	200	45	110	85	170	173	269	425	1008	314	518,5	633	90	480	320	400	35	125	248	M20	VRE319C	NU319E.TVP2.C3	2 x 7319B.TVP.UA	VR319C	VRW319C	86	164	
	200	45	110	85	170	173	269	470	1008		541	633	90	480	320	400	35	125	248	M20	VRE319D	NU319E.TVP2.C3	6319.C3	VR319D	VRW319D	86	158	
	200	45	110	85	170	173	269	425	1008	314	496	633	90	480	320	400	35	125	248	M20	VRE319E	NU319E.TVP2.C3	6319.C3	VR319E	VRW319C	86	164	
100	215	47	120	90		170	268	500	1036		570	665	95	500	320	400	40	130	260	M20	VRE320A	6320.C3	6320.C3	VR320A	VRW320A	90	177	
	215	47	120	90		170	268	500	1036		571	665	95	500	320	400	40	130	260	M20	VRE320B	NJ320E.TVP2	6320.C3	VR320A	VRW320A	90	177	
	215	47	120	90	170	173	269,5	454	1040	316,5	547,5	665	95	500	320	400	40	130	260	M20	VRE320C	NU320E.TVP2.C3	2 x 7320B.TVP.UA	VR320C	VRW320C	92	186	
	215	47	120	90	170	173	269,5	501	1040		571	665	95	500	320	400	40	130	260	M20	VRE320D	NU320E.TVP2.C3	6320.C3	VR320D	VRW320D	92	179	
	215	47	120	90	170	173	269,5	454	1040	316,5	524	665	95	500	320	400	40	130	260	M20	VRE320E	NU320E.TVP2.C3	6320.C3	VR320E	VRW320C	92	186	
110	240	50	130	100		210	313	507	1133		580	678	95	520	380	450	40	150	295	M24	VRE322A	6322.C3	6322.C3	VR322A	VRW322A	130	226	
	240	50	130	100		210	313	507	1133		581	678	95	520	380	450	40	150	295	M24	VRE322B	NJ322E.TVP2	6322.C3	VR322A	VRW322A	130	226	
	240	50	130	100	210	213	312,5	458	1133	362,5	556	678	95	520	380	450	40	150	295	M24	VRE322C	NU322E.TVP2.C3	2 x 7322B.TVP.UA	VR322C	VRW322C	132	238	
	240	50	130	100	210	213	312,5	508	1133		581	678	95	520	380	450	40	150	295	M24	VRE322D	NU322E.TVP2.C3	6322.C3	VR322D	VRW322D	132	228	
	240	50	130	100	210	213	312,5	458	1133	362,5	531	678	95	520	380	450	40	150	295	M24	VRE322E	NU322E.TVP2.C3	6322.C3	VR322E	VRW322C	132	238	
120	260	55	140	110		210	318	524	1160		602	705	100	540	410	500	40	160	320	M30	VRE324A	6324.C3	6324.C3	VR324A	VRW324A	170	276	
	260	55	140	110		210	318	524	1160		603	705	100	540	410	500	40	160	320	M30	VRE324B	NJ324E.TVP2	6324.C3	VR324A	VRW324A	170	277	
	260	55	140	110	210	213	317,5	470	1160	372,5	575,5	705	100	540	410	500	40	160	320	M30	VRE324C	NU324E.TVP2.C3	2 x 7324B.TVP.UA	VR324C	VRW324C	172	294	
	260	55	140	110	210	213	317,5	525	1160		603	705	100	540	410	500	40	160	320	M30	VRE324D	NU324E.TVP2.C3	6324.C3	VR324D	VRW324D	172	278	
	260	55	140	110	210	213	317,5	470	1160	372,5	548	705	100	540	410	500	40	160	320	M30	VRE324E	NU324E.TVP2.C3	6324.C3	VR324E	VRW324C	172	291	

*) Os pés da caixa são simétricos ao corpo da caixa.

Caixas para rolamentos FAG

inteiriças · série BND

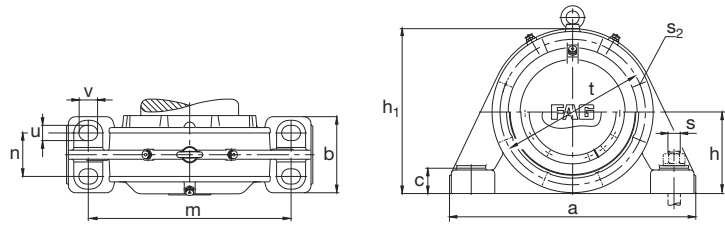

Para os cortes transversais das caixas BND para rolamentos com furo cônico vide às páginas 664, 665

Para rolamentos com furo cilíndrico (Vedação de labirinto)

Rolamento fixo BND...AF

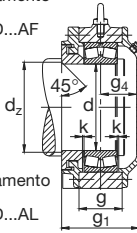

Execução A

Rolamento fixo BND...BF

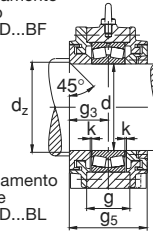

Execução B

Rolamento livre BND...AL

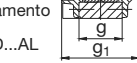

Rolamento livre BND...BL

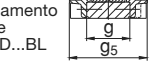

para rolamentos com furo cilíndrico (Vedação de Taconite)

Rolamento fixo BND...TAF

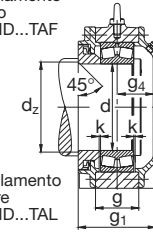

Execução A

Rolamento fixo BND...TBF

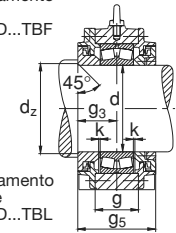

Execução B

Caixas · Rolamentos · Acessórios

Eixo	Dimensão																			Caixa*)	Rola- mento*)	Bucha de fixação*)	Peso ≈				
	d	d ₁	a	b	c	d ₂ min	d ₂ min	g	g ₁	g ₂	g ₃	g ₄ min	g ₅	h	h ₁	k	m	n	u	v	s	t	s ₂	s ₂ Qtde.	FAG	FAG	FAG
65	60	235	70	22	66	71	44	100	120	55	39	110	80	155	2	185	40	15	20	M10	135	M6	6	BND2213	22213	H313	23
75	65	285	85	35	71	81	45	105	125	55	44	110	90	180	2	225	45	20	28	M16	155	M6	6	BND2215	22215	H315	15
90	80	370	110	38	88	98	55	104	123	53	45	106	110	220	2	290	60	23	32	M20	185	M8	6	BND2218	22218	H318	28
100	90	400	120	40	98	108	65	141	168	78	57	156	130	255	2,5	320	65	30	35	M24	205	M8	6	BND2220	22220	H320	30
110	100	440	130	42	108	118	73	149,2	172	82,6	60	165,2	140	280	2,5	350	70	30	35	M24	230	M12	6	BND2222	22222	H322	50
	100	400	140	40	108	118	80	146	171	78	62	156	130	263	2,5	300	80	25	35	M20	215	M12	8	BND3122	23122	H3122	40
	100	440	130	42	108	118	89,8	166	194	91	68	182	140	280	2,5	350	70	30	35	M24	230	M12	6	BND3222	23222	H2322	35
120	110	470	140	42	118	128	77	143	168	74	61	148	150	300	2,5	370	75	30	35	M24	245	M12	6	BND2224	22224	H3124	58
	110	370	110	35	118	128	60	126	146	63	57	126	115	230	2,5	300	60	25	35	M20	205	M8	8	BND3024	23024	H3024	20
	110	410	150	40	118	128	85	160	180	80	74	160	140	280	2,5	330	80	25	35	M20	235	M12	8	BND3124	23124	H3124	50
	110	470	140	42	118	128	95	161	186	83	70	166	150	300	2,5	370	75	30	35	M24	245	M12	6	BND3224	23224	H2324	40
130	115	500	150	45	127	142	84	172	202	95	69	190	160	315	3	400	85	30	35	M24	260	M12	6	BND2226	22226	H3126	65
	115	410	120	38	123	138	70	133	156	68	59	136	130	260	2	340	60	25	35	M20	225	M10	8	BND3026	23026	H3026	30
	115	430	150	40	123	138	90	165	190	85	72	170	145	295	3	350	80	25	35	M20	245	M12	8	BND3126	23126	H3126	55
	115	500	150	45	127	142	100	188	218	103	77	206	160	315	3	400	85	30	35	M24	260	M12	6	BND3226	23226	H2326	50
140	125	530	160	50	137	152	88	166	196	88	70	176	170	345	3	430	85	30	35	M24	285	M16	6	BND2228	22228	H3128	70
	125	430	130	40	133	148	70	136	156	68	61	136	140	275	3	360	70	30	35	M24	240	M10	8	BND3028	23028	H3028	35
	125	470	160	45	133	148	95	170	190	85	77	170	155	315	3	380	85	25	35	M20	270	M12	8	BND3128	23128	H3128	60
	125	530	160	50	137	152	108	186	216	98	80	196	170	345	3	430	85	30	35	M24	285	M16	6	BND3228	23228	H2328	65
150	135	550	170	54	147	162	97	177	202	93,5	76	187	180	365	3	450	90	36	45	M30	305	M16	6	BND2230	22230	H3130	85
	135	455	140	42	143	158	80	149	176	78	64	156	145	290	2	370	80	30	35	M24	250	M12	8	BND3030	23030	H3030	40
	135	580	200	60	143	158	102	186	206	93	85	186	170	345	2	450	110	30	35	M24	285	M12	8	BND3130	23130	H3130	70
	135	550	170	54	147	162	120	200	225	105	87	210	180	365	3	450	90	36	45	M30	305	M16	6	BND3230	23230	H2330	75
160	140	600	180	58	152	172	106	189	226	103	78	206	190	385	3	490	105	36	45	M30	330	M16	6	BND2232	22232	H3132	100
	140	480	150	45	148	168	85	156	181	78	71	156	155	310	3	390	90	30	35	M24	265	M12	8	BND3032	23032	H3032	45
	140	540	200	55	148	168	110	200	230	105	87	210	180	360	3	430	110	30	35	M24	310	M16	6	BND3132	23132	H3132	80
	140	600	180	58	152	172	130	213	250	115	90	230	190	385	3	490	105	36	45	M30	330	M16	6	BND3232	23232	H2332	90
170	150	640	200	62	166	186	111	216	256	118	88	236	200	405	3	525	110	36	45	M30	350	M16	8	BND2234	22234	H3134	105
	150	510	160	50	158	178	90	166	191	83	75	166	165	330	2	420	95	36	45	M30	285	M12	8	BND3034	23034	H3034	70
	150	570	200	55	158	178	120	215	250	115	90	230	190	380	3	470	110	36	45	M30	330	M12	8	BND3134	23134	H3134	100
	150	640	200	62	166	186	135	240	280	130	100	260	200	405	3	525	110	36	45	M30	350	M16	8	BND3234	23234	H2334	120

*) Exemplo para pedidos: Caixa BND2228BF (vide também à página 607)
Rolamento 22228E (vide a tabela dos rolamentos)

Caixas para rolamentos FAG

inteiriças · série BND

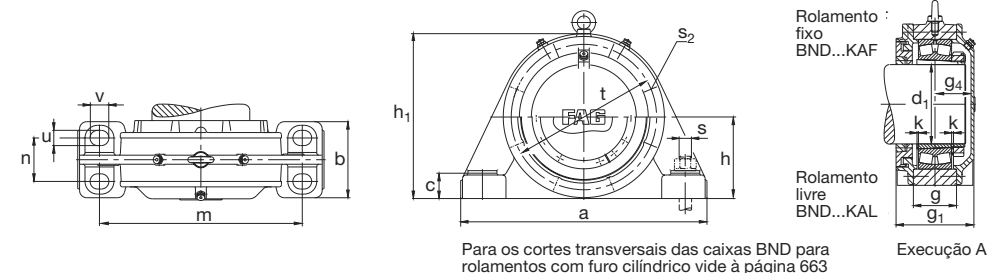

Para rolamentos com furo cônico (explicações das execuções vide à página 607)

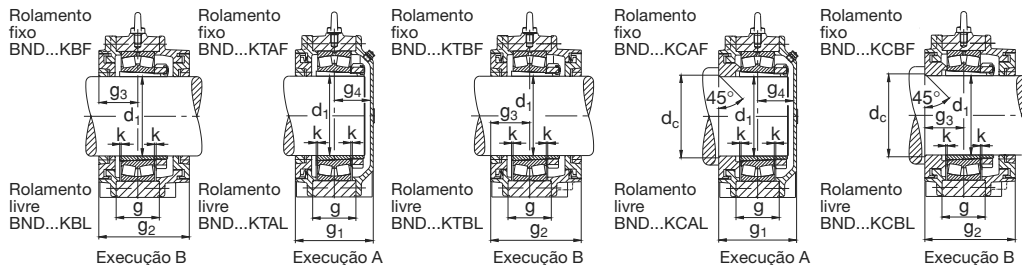

Eixo	Dimensão														Caixa*)		Rola-	Bucha de	Peso								
	d	d ₁	a	b	c	d _c min	d ₂ min	g	g ₁	g ₂	g ₃	g ₄ min	g ₅	h	h ₁	k	m	n		u	v	s	t	s ₂	S ₂ Qtde.	FAG	FAG
180	160	680	210	65	176	196	112	214	248	114	92	228	210	425	3	550	120	36	45	M30	370	M16	8	BND2236	22236	H3136	130
	160	540	170	52	168	188	100	176	201	88	80	176	180	360	3	450	100	36	45	M30	310	M12	8	BND3036	23036	H3036	70
	160	600	200	58	172	192	125	220	250	115	95	230	200	395	3	490	105	36	45	M30	350	M16	8	BND3136	23136	H3136	110
	160	680	210	65	176	196	138	240	274	127	105	254	210	425	3	550	120	36	45	M30	370	M16	8	BND3236	23236	H2336	140
190	170	710	220	85	186	206	115	222	258	114	98	228	220	455	3	560	120	42	52	M36	380	M16	8	BND2238	22238	H3138	170
	170	570	180	55	178	198	105	181	211	93	80	186	185	370	3	480	105	36	45	M30	325	M12	8	BND3038	23038	H3038	80
	170	680	210	65	182	202	130	232	266	123	98	246	210	425	3	550	120	36	45	M30	370	M16	8	BND3138	23138	H3138	125
	170	710	220	85	186	206	143	250	286	128	112	256	220	455	3	560	120	42	52	M36	380	M16	8	BND3238	23238	H2338	170
200	180	780	240	75	196	216	128	230	269	123	99	246	235	475	4	640	140	42	52	M36	420	M16	8	BND2240	22240	H3140	185
	180	600	190	60	188	208	110	196	226	98	90	196	200	400	3	510	110	36	45	M30	340	M16	8	BND3040	23040	H3040	95
	180	710	220	85	192	212	135	242	278	124	108	248	220	455	3	560	120	42	52	M36	380	M16	8	BND3140	23140	H3140	170
	180	780	240	75	196	216	158	260	299	138	114	276	235	475	4	640	140	42	52	M36	420	M16	8	BND3240	23240	H2340	205
220	200	890	250	80	216	236	140	264	314	142	112	284	270	550	4	720	140	42	52	M36	455	M20	8	BND2244	22244	H3144X	290
	200	640	200	65	212	232	115	206	241	103	95	206	215	430	3	540	115	42	52	M36	375	M16	8	BND3044	23044	H3044X	100
	200	780	240	75	216	236	150	252	291	134	110	268	235	475	4	640	140	42	52	M36	420	M16	8	BND3144	23144	H3144X	190
	200	850	250	80	216	236	175	279	329	147	122	294	260	525	4	700	140	42	52	M36	445	M20	8	BND3244	23244	H2344X	240
240	220	900	250	90	236	256	150	268	311	138	120	276	290	585	4	750	140	42	52	M36	510	M20	8	BND2248	22248	H3148X	315
	220	680	210	70	232	252	120	216	251	108	100	216	225	455	4	560	120	42	52	M36	400	M16	8	BND3048	23048	H3048	130
	220	890	250	80	236	256	160	284	334	152	122	304	270	550	4	720	140	42	52	M36	455	M20	8	BND3148	23148	H3148X	280
	220	900	250	90	236	256	190	308	351	158	140	316	290	585	4	750	140	42	52	M36	510	M20	8	BND3248	23248	H2348X	330
260	240	960	290	95	260	280	161	286	326	148	126	296	310	625	3	800	160	42	52	M36	535	M20	8	BND2252	22252	H3152X	370
	240	720	220	75	256	276	130	226	261	113	103	226	250	500	4	600	130	42	52	M36	440	M16	8	BND3052	23052	H3052X	160
	240	900	250	90	256	276	174	292	335	150	132	300	290	585	4	750	140	42	52	M36	510	M20	8	BND3152	23152	H3152X	310
	240	960	290	95	260	280	205	330	370	170	148	340	310	625	3	800	160	42	52	M36	535	M20	8	BND3252	23252	H2352X	380
280	260	1000	300	100	280	300	160	297	354	157	128	314	320	645	4	840	170	42	52	M36	555	M24	8	BND2256	22256	H3156X	420
	260	760	240	80	276	296	135	236	281	118	108	236	260	520	4	630	140	42	52	M36	460	M16	8	BND3056	23056	H3056X	180
	260	900	250	90	280	300	176	294	337	151	133	302	290	585	4	750	140	42	52	M36	510	M20	8	BND3156	23156	H3156X	335
	260	1000	300	100	280	300	206	343	400	180	151	360	320	645	4	840	170	42	52	M36	555	M24	8	BND3256	23256	H2356X	490
300	280	1100	330	105	300	320	178	317	352	156	149	312	350	695	4	920	180	56	75	M48	600	M24	8	BND2260	22260	H3160	485
	280	820	250	85	296	316	140	261	296	128	121	256	285	570	4	690	150	42	52	M36	510	M16	8	BND3060	23060	H3060	220
	280	1000	300	100	300	320	190	327	384	172	143	344	320	645	4	840	170	42	52	M36	555	M24	8	BND3160	23160	H3160	400
	280	1100	330	105	300	320	230	369	404	182	175	364	350	705	4	920	180	56	75	M48	600	M24	8	BND3260	23260	H3260	570
320	300	1150	360	115	320	340	180	333	381	163	158	326	370	745	5	960	200	56	75	M48	640	M24	8	BND2264	22264	H3164	600
	300	860	260	90	316	336	150	266	311	133	123	266	295	590	4	730	160	42	52	M36	530	M16	8	BND3064	23064	H3064	250
	300	1150	300	100	320	340	210	359	412	186	161	372	350	700	4	940	160	42	52	M36	590	M24	8	BND3164	23164	H3164	500
	300	1150	360	115	320	340	238	391	439	192	187	384	370	745	5	960	200	56	75	M48	640	M24	8	BND3264	23264	H3264	665

*) Exemplo para pedidos: Caixa BND3040KBF (vide também à página 623)
 Rolamento 23040ESK.TVPB (vide as tabelas dos rolamentos)
 Bucha de fixação H3040 (vide as tabelas de medidas)

Caixas para rolamentos FAG

inteiriças · série BND

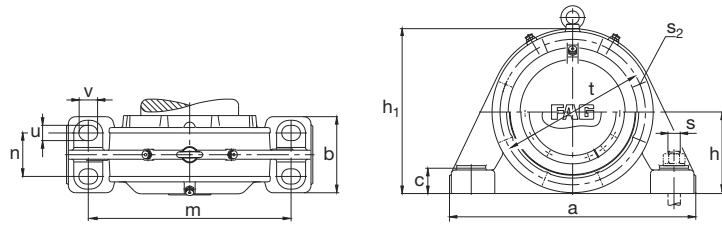

Para os cortes transversais das caixas BND para rolamentos com furo cônico vide às páginas 664/665

Para rolamentos com furo cilíndrico (Vedação de labirinto)

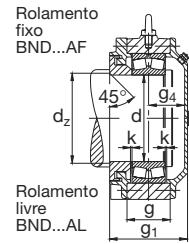

Execução A

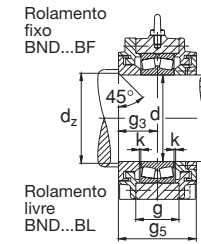

Execução B

Para rolamentos com furo cilíndrico (Vedação de Taconite)

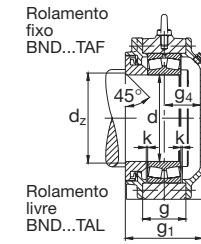

Execução A

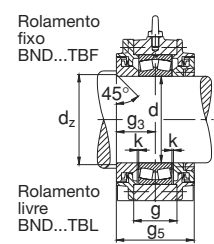

Execução B

Eixo	Dimensão															Caixa*)		Rola-mento*)	Bucha de fixação*)	Peso								
	d	d ₁	a	b	c	d _c min	d _z min	g	g ₁	g ₂	g ₃	g ₄ min	g ₅	h	h ₁	k	m	n	u	v	s	t	s ₂	s ₂ Qtde.	FAG	FAG	FAG	Caixa kg
340	320	1200	380	125	344	364	201	375	430	187,5	176	375	390	790	5	990	200	64	85	M56	680	M30	8		BND2268	22268	H3168	635
	320	900	270	95	340	360	160	276	311	133	132	266	315	630	5	770	170	42	52	M36	565	M20	8		BND3068	23068	H3068	300
	320	1150	360	115	340	360	220	373	421	183	178	366	370	745	5	960	200	56	75	M48	640	M24	8		BND3168	23168	H3168	520
	320	1200	380	125	344	364	260	434	489	217	205	434	390	790	5	990	200	64	85	M56	680	M30	8		BND3268	23264	H3268	755
360	340	1280	400	130	364	384	205	375	435	185	178	370	410	820	5	1040	210	72	90	M64	710	M30	8		BND2272	22272	H3172	690
	340	960	280	100	360	380	170	290	325	140	138	280	330	660	5	820	180	42	52	M36	590	M20	8		BND3072	23072	H3072	330
	340	1200	370	115	360	380	225	400	450	200	188	400	380	760	4	1000	200	56	75	M48	650	M24	8		BND3172	23172	H3172	600
	340	1280	400	130	364	384	267	437	497	216	209	432	410	820	5	1040	210	72	90	M64	710	M30	8		BND3272	23272	H3272	950
380	360	1350	405	135	384	404	230	433	470	203	218	406	425	865	5	1100	225	72	90	M64	745	M30	8		BND2276	22276	H3176	900
	360	1000	300	105	380	400	160	294	329	142	141	284	340	680	7	840	190	56	75	M48	610	M20	8		BND3076	23076	H3076	360
	360	1200	380	125	380	400	230	404	459	202	190	404	390	790	5	1000	200	64	85	M56	680	M30	8		BND3176	23176	H3176	720
	360	1350	405	135	384	404	295	489	529	232	244	464	425	860	5	1100	225	72	90	M64	745	M30	8		BND3276	23276	H3276	1100
400	380	1430	450	145	404	424	229	433	498	216,5	202	433	450	900	5	1160	240	72	90	M64	790	M30	8		BND2280	22280	H3180	940
	380	1060	320	110	400	420	175	310	355	150	145	300	360	720	7	900	200	56	75	M48	650	M20	8		BND3080	23080	H3080	400
	380	1280	400	130	404	424	235	405	465	200	193	400	410	820	5	1040	210	72	90	M64	710	M30	8		BND3180	23180	H3180	750
	380	1430	450	145	404	424	300	504	569	252	237	504	450	900	5	1160	240	72	90	M64	790	M30	8		BND3280	23280	H3280	1205
420	400	1500	470	150	430	450	238	433	498	216,5	202	433	470	950	5	1220	255	72	90	M64	835	M30	8		BND2284	22284	H3184	1055
	400	1100	340	115	420	440	180	310	350	150	149	300	375	755	7	940	210	56	75	M48	670	M20	8		BND3084	23084	H3084	435
	400	1350	420	135	424	444	260	440	510	210	215	420	450	900	7	1100	210	64	85	M56	760	M30	8		BND3184	23184	H3184	950
	400	1500	470	150	430	450	315	510	575	255	240	510	470	950	5	1220	255	72	90	M64	835	M30	8		BND3284	23284	H3284	1310

*) Exemplo para pedidos: Caixa BND3076KTBL (vide também à página 607)
Rolamento 23076BK.MB (vide as tabelas dos rolamentos)
Bucha de fixação H3076HG (vide as tabelas de medidas)

Caixas para rolamentos FAG

Série F112
para rolamentos autocompensadores de esferas com anel interno largo

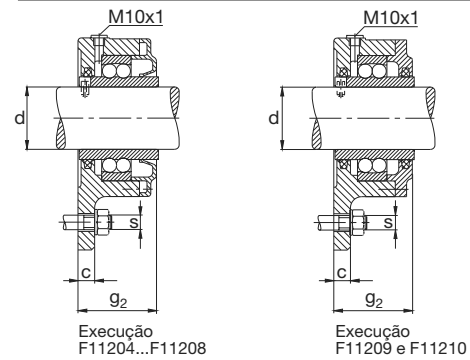
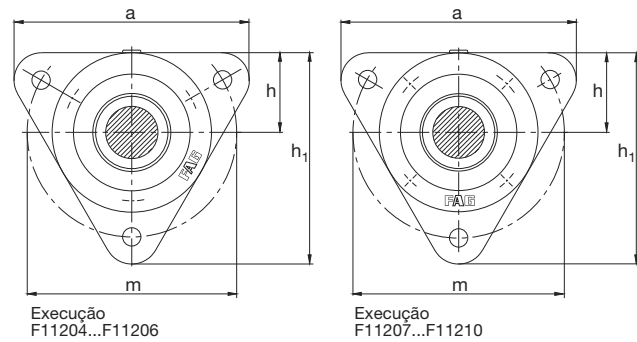

Eixo d	Dimensão							Tira de feltro a x b x l	Caixa	Rolamento	Acessórios		Peso ≈ Caixa kg		
	a	c	g ₂	h	h ₁	m	s				FAG	FAG		FAG	Peças
	mm						mm	pol	mm	Peças					
20	105	10	42	35	92	90	M10	³ / ₈	5x4x108	1	F11204	11204TV	DK.F11204	1	0,9
25	110	10	46	38	100	96	M10	³ / ₈	5x4x120	1	F11205	11205TV	DK.F11205	1	1,1
30	130	12	49	44	117	116	M10	³ / ₈	5x4x145	1	F11206	11206TV	DK.F11206	1	1,5
35	145	12	54	48,5	129,5	130	M12	¹ / ₂	5x4x165	1	F11207	11207TV	DK.F11207	1	1,9
40	160	12	60	54	143	140	M12	¹ / ₂	5x4x185	1	F11208	11208TV	DK.F11208	1	2,3
45	180	15	62,5	60	160	160	M12	¹ / ₂	5x4x197	2	F11209	11209TV			3,3
50	180	15	62,5	60	160	160	M12	¹ / ₂	5x4x213	2	F11210	11210TV			3,6



Caixas para rolamentos FAG com flange

série F5
para rolamentos com furo cônico e bucha de fixação

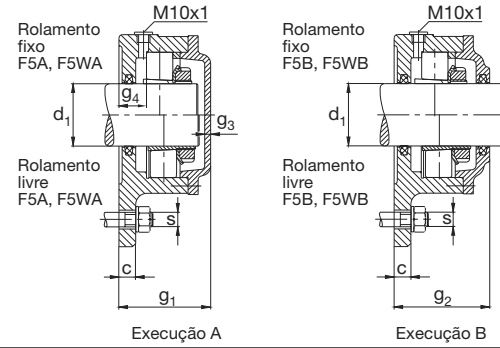
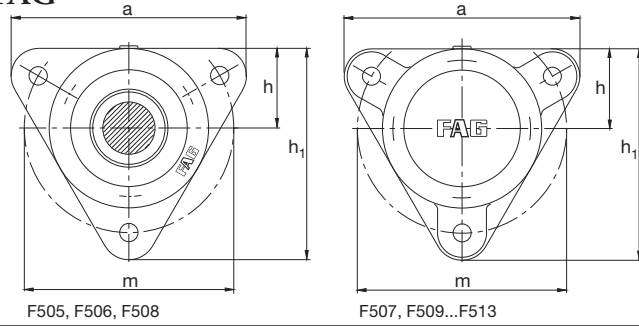

Eixo d ₁	Dimensão											Tira de feltro a x b x l	Caixa FAG	Rolamento			Bucha de fixação FAG	Anel de bloqueio FAG	Peças	Peso Caixa kg
	a	c	g ₁	g ₂	g ₃	g ₄	h	h ₁	m	s	mm			pol	mm	Peças				
20	110	10	50		4	16	38	100	96	M10	3/8	5x4x90	1	F505A	1205K.TV.C3	20205K.T.C3	H205	FE52/2	1	1,2
	110	10		55		16	38	100	96	M10	3/8	5x4x90	2	F505B	1205K.TV.C3	20205K.T.C3	H205	FE52/2	1	1,2
	110	10	50		4	14,5	38	100	96	M10	3/8	5x4x90	1	F505WA	2205K.TV.C3	22205EK	H305	FE52/2	1	1,2
	110	10		55		14,5	38	100	96	M10	3/8	5x4x90	2	F505WB	2205K.TV.C3	22205EK	H305	FE52/2	1	1,2
25	130	12	55		4	18	44	117	116	M10	3/8	6x5x115	1	F506A	1206K.TV.C3	20206K.T.C3	H206	FE62/2	1	1,6
	130	12		57		18	44	117	116	M10	3/8	6x5x115	2	F506B	1206K.TV.C3	20206K.T.C3	H206	FE62/2	1	1,6
	130	12	55		4	16	44	117	116	M10	3/8	6x5x115	1	F506WA	2206K.TV.C3	22206EK	H306	FE62/2	1	1,6
	130	12		57		16	44	117	116	M10	3/8	6x5x115	2	F506WB	2206K.TV.C3	22206EK	H306	FE62/2	1	1,6
30	145	12	57		5	17	48,5	130	130	M12	1/2	6x5x130	1	F507A	1207K.TV.C3	20207K.T.C3	H207	FE72/2	1	2
	145	12		60		17	48,5	130	130	M12	1/2	6x5x130	2	F507B	1207K.TV.C3	20207K.T.C3	H207	FE72/2	1	2
	145	12	63		5	17	48,5	130	130	M12	1/2	6x5x130	1	F507WA	2207K.TV.C3	22207EK	H307	FE72/2	1	2
	145	12		66		17	48,5	130	130	M12	1/2	6x5x130	2	F507WB	2207K.TV.C3	22207EK	H307	FE72/2	1	2
35	160	12	65		5	22	54	143	140	M12	1/2	6x5x145	1	F508A	1208K.TV.C3	20208K.T.C3	H208	FE80/2	1	2,5
	160	12		66		22	54	143	140	M12	1/2	6x5x145	2	F508B	1208K.TV.C3	20208K.T.C3	H208	FE80/2	1	2,5
	160	12	70		5	22	54	143	140	M12	1/2	6x5x145	1	F508WA	2208K.TV.C3	22208EK	H308	FE80/2	1	2,5
	160	12		71		22	54	143	140	M12	1/2	6x5x145	2	F508WB	2208K.TV.C3	22208EK	H308	FE80/2	1	2,5
40	180	15	65		5	22	60	160	160	M12	1/2	6x5x160	1	F509A	1209K.TV.C3	20209K.T.C3	H209	FE85/2	1	3,6
	180	15		70		22	60	160	160	M12	1/2	6x5x160	2	F509B	1209K.TV.C3	20209K.T.C3	H209	FE85/2	1	3,6
	180	15	69		5	22	60	160	160	M12	1/2	6x5x160	1	F509WA	2209K.TV.C3	22209EK	H309	FE85/2	1	3,6
	180	15		74		22	60	160	160	M12	1/2	6x5x160	2	F509WB	2209K.TV.C3	22209EK	H309	FE85/2	1	3,6
45	180	15	65		5	20	60	160	160	M12	1/2	6x5x175	1	F510A	1210K.TV.C3	20210K.T.C3	H210	FE90/2	1	3,8
	180	15		70		20	60	160	160	M12	1/2	6x5x175	2	F510B	1210K.TV.C3	20210K.T.C3	H210	FE90/2	1	3,8
	180	15	71		5	23	60	160	160	M12	1/2	6x5x175	1	F510WA	2210K.TV.C3	22210EK	H310	FE90/2	1	3,8
	180	15		76		23	60	160	160	M12	1/2	6x5x175	2	F510WB	2210K.TV.C3	22210EK	H310	FE90/2	1	3,8
50	190	16	71		6	23	65	170	170	M12	1/2	8x6,5x200	1	F511A	1211K.TV.C3	20211K.T.C3	H211	FE100/2	1	4,1
	190	16		76		23	65	170	170	M12	1/2	8x6,5x200	2	F511B	1211K.TV.C3	20211K.T.C3	H211	FE100/2	1	4,1
	190	16	77		6	25	65	170	170	M12	1/2	8x6,5x200	1	F511WA	2211K.TV.C3	22211EK	H311	FE100/2	1	4,1
	190	16		82		25	65	170	170	M12	1/2	8x6,5x200	2	F511WB	2211K.TV.C3	22211EK	H311	FE100/2	1	4,1
55	206	16	73		6	24	70	185	180	M12	1/2	8x6,5x215	1	F512A	1212K.TV.C3	20212K.T.C3	H212	FE110/2	1	4,6
	206	16		78		24	70	185	180	M12	1/2	8x6,5x215	2	F512B	1212K.TV.C3	20212K.T.C3	H212	FE110/2	1	4,6
	206	16	79		6	24	70	185	180	M12	1/2	8x6,5x215	1	F512WA	2212K.TV.C3	22212EK	H312	FE110/2	1	4,6
	206	16		84		24	70	185	180	M12	1/2	8x6,5x215	2	F512WB	2212K.TV.C3	22212EK	H312	FE110/2	1	4,6
60	219	16	75		6	24	75	198	190	M12	1/2	8x6,5x230	1	F513A	1213K.TV.C3	20213K.T.C3	H213	FE120/2	1	5,4
	219	16		79		24	75	198	190	M12	1/2	8x6,5x230	2	F513B	1213K.TV.C3	20213K.T.C3	H213	FE120/2	1	5,4
	219	16	83		6	24	75	198	190	M12	1/2	8x6,5x230	1	F513WA	2213K.TV.C3	22213EK	H313	FE120/2	1	5,4
	219	16		87		24	75	198	190	M12	1/2	8x6,5x230	2	F513WB	2213K.TV.C3	22213EK	H313	FE120/2	1	5,4

Caixas para rolamentos FAG com flange

série F5
para rolamentos com furo cônico e bucha de fixação

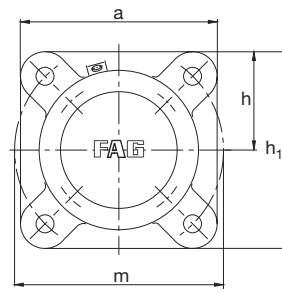

F515...F522

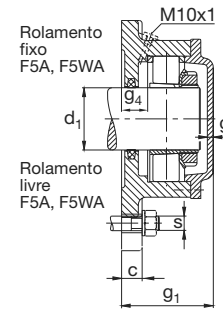

Execução A

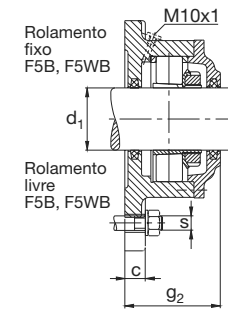

Execução B

Eixo d ₁	Dimensão													Caixa FAG	Rolamento			Bucha de fixação FAG	Anel de bloqueio FAG	Peso ≈ Caixa kg
	a	c	g ₁	g ₂	g ₃	g ₄	h	h ₁	m	s	Tira de feltro a x b x l mm pol Peças		FAG		FAG	FAG	Peças			
65	190	25	97		6	30	95	190	215	M16	5/8	8x6,5x245	1	F515A	1215K.TV.C3	20215K.T.C3	H215	FRM130/8	2	9,5
	190	25	97		6	30	95	190	215	M16	5/8	8x6,5x245	1	F515A	2215EK	22215EK	H315	FRM130/10	1	9,5
	190	25		104		30	95	190	215	M16	5/8	8x6,5x245	2	F515B	1215K.TV.C3	20215K.T.C3	H215	FRM130/8	2	9,5
	190	25		104		30	95	190	215	M16	5/8	8x6,5x245	2	F515B	2215EK	22215EK	H315	FRM130/10	1	9,5
70	196	25	101		6	32	98	196	215	M16	5/8	9x7,5x270	1	F516A	1216K.TV.C3	20216K.T.C3	H216	FRM140/8,5	2	10
	196	25	101		6	32	98	196	215	M16	5/8	9x7,5x270	1	F516A	2216EK	22216EK	H316	FRM140/10	1	10
	196	25		110		32	98	196	215	M16	5/8	9x7,5x270	2	F516B	1216K.TV.C3	20216K.T.C3	H216	FRM140/8,5	2	10
	196	25		110		32	98	196	215	M16	5/8	9x7,5x270	2	F516B	2216EK	22216EK	H316	FRM140/10	1	10
75	210	25	106		7	31	105	210	240	M16	5/8	9x7,5x285	1	F517A	1217K.TV.C3	20217K.MB.C3	H217	FRM150/9	2	12
	210	25	106		7	31	105	210	240	M16	5/8	9x7,5x285	1	F517A	2217K.M.C3	22217EK	H317	FRM150/10	1	12
	210	25		114		31	105	210	240	M16	5/8	9x7,5x285	2	F517B	1217K.TV.C3	20217K.MB.C3	H217	FRM150/9	2	12
	210	25		114		31	105	210	240	M16	5/8	9x7,5x285	2	F517B	2217K.M.C3	22217EK	H317	FRM150/10	1	12
80	210	25	110		7	29	105	210	240	M16	5/8	9x7,5x300	1	F518A	1218K.TV.C3	20218K.MB.C3	H218	FRM160/10	2	13
	210	25	110		7	29	105	210	240	M16	5/8	9x7,5x300	1	F518A	2218EK	22218EK	H318	FRM160/10	1	13
	210	25		118		29	105	210	240	M16	5/8	9x7,5x300	2	F518B	1218K.TV.C3	20218K.MB.C3	H218	FRM160/10	2	13
	210	25		118		29	105	210	240	M16	5/8	9x7,5x300	2	F518B	2218EK	22218EK	H318	FRM160/10	1	13
90	250	30	119		8	29	125	250	280	M20	3/4	10x8,5x335	1	F520A	1220K.M.C3	20220K.MB.C3	H220	FRM180/10 + FRM180/12	1 + 1	18
	250	30	119		8	29	125	250	280	M20	3/4	10x8,5x335	1	F520A	2220EK	22220EK	H320	FRM180/10	1	18
	250	30		127		29	125	250	280	M20	3/4	10x8,5x335	2	F520B	1220K.M.C3	20220K.MB.C3	H220	FRM180/10 + FRM180/12	1 + 1	18
	250	30		127		29	125	250	280	M20	3/4	10x8,5x335	2	F520B	2220EK	22220EK	H320	FRM180/10	1	18
100	270	30	128		8	30	135	270	310	M20	3/4	12x10x375	1	F522A	1222K.M.C3	20222K.MB.C3	H222	FRM200/13,5	2	22
	270	30		137		30	135	270	310	M20	3/4	12x10x375	2	F522B	1222K.M.C3	20222K.MB.C3	H222	FRM200/13,5	2	22
	270	30	128		8	30	135	270	310	M20	3/4	12x10x375	1	F522WA	2222EK	22222EK	H322	FRM200/10	1	22
	270	30		137		30	135	270	310	M20	3/4	12x10x375	2	F522WB	2222K.M.C3	22222EK	H322	FRM200/10	1	22



Anéis de bloqueio FAG

Série FRM

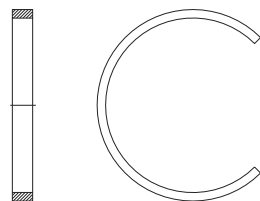

Designação	Peso ≈	Designação	Peso ≈	Designação	Peso ≈
Anel de bloqueio		Anel de bloqueio		Anel de bloqueio	
FAG	kg	FAG	kg	FAG	kg
FRM52/4,5	0,01	FRM140/5	0,031	FRM225/10	0,1
FRM52/6	0,014	FRM140/8,5	0,052		
		FRM140/10	0,061	FRM230/5	0,052
FRM62/3	0,008	FRM140/12,5	0,076	FRM230/13	0,135
FRM62/5	0,014	FRM140/16	0,097	FRM230/25	0,262
FRM62/6,5	0,018				
FRM62/7	0,02	FRM150/5	0,033	FRM240/5	0,055
		FRM150/9	0,06	FRM240/10	0,11
FRM72/3	0,008	FRM150/10	0,066	FRM240/20	0,22
FRM72/5	0,014	FRM150/12,5	0,082		
FRM72/7	0,019	FRM150/13	0,085	FRM250/5	0,057
FRM72/8	0,022	FRM150/16,5	0,108	FRM250/15	0,171
				FRM250/28	0,32
FRM80/4	0,012	FRM160/5	0,035		
FRM80/8	0,024	FRM160/6,3	0,044	FRM260/5	0,06
FRM80/9	0,027	FRM160/10	0,07	FRM260/10	0,12
FRM80/10,5	0,038	FRM160/12,5	0,089	FRM260/20,5	0,25
		FRM160/14	0,102		
FRM85/4	0,038	FRM160/17,5	0,123	FRM270/5	0,064
FRM85/6	0,022			FRM270/16,5	0,21
		FRM170/5	0,038	FRM270/30,5	0,39
FRM90/4	0,015	FRM170/12,5	0,093		
FRM90/9	0,034	FRM170/14,5	0,109	FRM280/5	0,069
FRM90/10,5	0,04	FRM170/18	0,135	FRM280/10	0,138
				FRM280/22,5	0,31
FRM100/4	0,017	FRM180/4,85	0,038		
FRM100/9,5	0,041	FRM180/5	0,039	FRM290/5	0,075
FRM100/11,5	0,049	FRM180/10	0,079	FRM290/10	0,15
		FRM180/12	0,098	FRM290/17	0,255
FRM110/4	0,019	FRM180/14,5	0,111	FRM290/33	0,495
FRM110/10	0,05	FRM180/18	0,146		
FRM110/10,5	0,052			FRM300/5	0,081
FRM110/13	0,063	FRM190/5	0,043	FRM300/10	0,161
		FRM190/15,5	0,134	FRM300/25	0,403
FRM120/4	0,024				
FRM120/10	0,054	FRM200/5,1	0,045	FRM310/10	0,173
FRM120/11	0,059	FRM200/6,5	0,057		
FRM120/14	0,075	FRM200/10	0,088	FRM320/5	0,093
		FRM200/13,5	0,122	FRM320/10	0,185
FRM125/4	0,022	FRM200/17,5	0,162	FRM320/26,5	0,47
FRM125/7,5	0,04	FRM200/21	0,19		
				FRM340/5	0,105
FRM130/5	0,028	FRM210/10	0,097	FRM340/10	0,21
FRM130/8	0,045				
FRM130/10	0,057	FRM215/5	0,049		
FRM130/12,5	0,07	FRM215/6,5	0,064		
FRM130/15,5	0,087	FRM215/14	0,136		
		FRM215/19,5	0,191		
		FRM215/23	0,224		

Anéis de vedação FAG

para caixas SNV

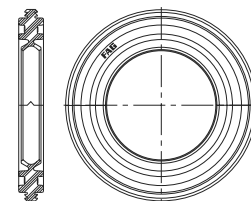

Designação	Designação	Designação	Designação
Vedação de dois lábios	Vedação de dois lábios	Vedação de dois lábios	Vedação de dois lábios
FAG	FAG	FAG	FAG
DH205	DH305	DH505	DH605
DH206	DH306	DH506	DH606
DH207	DH307	DH506.014	DH607
DH208	DH308	DH507	DH608
DH209	DH309	DH507.102	DH609
DH210	DH310	DH508	DH609.107
DH211	DH311	DH508.104	DH610
DH212	DH312	DH509	DH610.110
DH213	DH313	DH509.107	DH611
DH214	DH315	DH510	DH612
DH215	DH316	DH511	DH613
DH216	DH317	DH512	DH613.203
DH217	DH318	DH513	DH615
DH218	DH319	DH513.203	DH616
DH219	DH320	DH515	DH617
DH220	DH326	DH515.207	DH619
DH222	DH328	DH516	DH620
DH224	DH330	DH517	
DH226	DH332	DH518	
DH228		DH518.304	
DH230		DH519	
DH232		DH520	
		DH522	
		DH522.314	
		DH524	
		DH526	
		DH528	
		DH530	
		DH532	

Tampas FAG

série DKV e DKVT para caixas SNV

série DK para caixas S30K

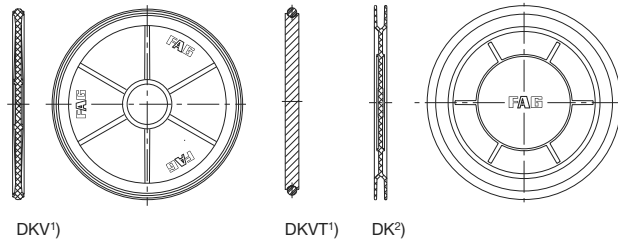

Designação	Designação	Designação
Tampa	Tampa	Tampa
FAG	FAG	FAG
DKV052	DKVT052	DK127..135
DKV062	DKVT062	DK147..155
DKV072	DKVT072	DK156..163
DKV080	DKVT080	DK166..182
DKV085	DKVT085	DK185..197
DKV090	DKVT090	DK200..212
DKV100	DKVT100	
DKV110	DKVT110	
DKV120	DKVT120	
DKV130	DKVT130	
DKV140	DKVT140	
DKV150	DKVT150	
DKV160	DKVT160	
DKV170	DKVT170	
DKV180	DKVT180	
DKV200	DKVT200	
DKV215	DKVT215	
DKV230	DKVT230	
DKV250	DKVT250	
DKV270	DKVT270	
DKV290	DKVT290	

Tiras de feltro FAG

Série FJST

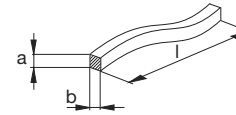

As tiras de feltro têm um comprimento de 1000 mm e devem ser cortadas de acordo, sendo embebidas em óleo antes da montagem.

Dureza do feltro conforme DIN 61200 : F2.

Designação	Dimensão		
	a	b	l
Tira de feltro			
FAG	mm		
FJST5x4x1000	5	4	1000
FJST6x5x1000	6	5	1000
FJST8x6,5x1000	8	6,5	1000
FJST9x7,5x1000	9	7,5	1000
FJST10x8,5x1000	10	8,5	1000
FJST12x10x1000	12	10	1000
FJST14x11x1000	14	11	1000
FJST16x12x1000	16	12	1000



Graxas para rolamentos Arcanol da FAG



Graxas para rolamentos Arcanol da FAG

Graxas para rolamentos Arcanol da FAG

A partir de inúmeros lubrificantes, a FAG desenvolveu o programa de graxas para rolamentos Arcanol. Elas oferecem boas premissas para um giro vantajoso, uma longa durabilidade e uma alta segurança em serviço dos mancais.

Com modernos métodos e sistemas de ensaio a FAG determinou as faixas de aplicação das graxas Arcanol, sob as mais diversas condições de serviço e com rolamentos de todos os tipos.

O programa está estruturado de tal maneira que, com onze tipos de graxas, está coberta quase que a totalidade dos campos de aplicação.

A tabela às páginas 680 e 681 contém os dados físico-químicos destas graxas, bem como indicações quanto ao campo de aplicação.

Para a lubrificação com graxa, a FAG fornece a prensa de alavanca 139450 com a mangueira blindada correspondente 139451.

Embalagens

As graxas para rolamentos Arcanol da FAG são fornecidas em tubos, cartuchos, latas, baldes e tambores. A tabela a seguir mostra os tipos de graxa fornecidos nas diversas embalagens.

Exemplos para pedidos

Graxa para rolamentos Arcanol	70GR.TUBE.L79V
Graxa para rolamentos Arcanol	400GR.KART.L71V
Graxa para rolamentos Arcanol	1 KG.DOSE.L135V
Graxa para rolamentos Arcanol	5 KG.EIMER.L12V
Graxa para rolamentos Arcanol	175KG.FASS.L78V
Prensa de alavanca	139450
Mangueira blindada	139451

▼ Tamanhos das embalagens das graxas para rolamentos Arcanol

Designação	Tubo	Cartucho	Lata	Balde	Tambor			
FAG	70 g	250 g	400 g	1 kg	5 kg	10 kg	175 kg	180 kg
L12V				•	•			•
L71V			•	•	•	•	•	
L74V		•	•					
L78V		•	•	•	•	•	•	
L79V	•			•				
L135V			•	•	•			•
L166V			•	•				•
L186V			•	•	•	•		•
L195V				•				•
L215V			•	•				
L223V				•				•

Graxas para rolamentos Arcanol da FAG

Dados físico-químicos · Indicações para a aplicação

▼ Graxas para rolamentos Arcanol da FAG · Dados físico-químicos e indicações para a aplicação					Característica principal	Exemplos de aplicação	Tamanhos das embalagens
Designação*)	Espessante	Viscosidade básica do óleo a 40 °C	Consistência	Temperatura de Aplicação			
FAG		mm ² /s	Classe NLGI	°C			
L78V	Sabão de lítio	ISO VG 100	2	-30...+140	Graxa padrão para rolamentos com øD ≤ 62 mm	Motores elétricos pequenos, máquinas agrícolas e para construção, aparelhos eletrodomésticos	250 g, 400 g, 1 kg, 5 kg, 10 kg, 175 kg
L71V	Sabão de lítio	ISO VG 100	3	-30...+140	Graxa padrão para rolamentos com øD > 62 mm	Motores elétricos grandes, rolamentos de automóveis, ventiladores	400 g, 1 kg, 5 kg, 10 kg, 175 kg
L135V	Sabão de lítio com aditivos EP	85	2	-40...+150	Graxa especial para alto número de rotações elevada solitação elevada temperatura	Laminadoras, máquinas para construção. Veículos automotores, ferroviários, fusos têxteis e retificadores	400 g, 1 kg, 5 kg, 180 kg
L186V	Sabão de lítio com aditivos EP	ISO VG 460	2	-20...+140	Graxa especial para alto número de rotações elevada solitação temperatura média	Máquinas de extração altamente solicitadas, máquinas para construção, Máquinas com movimentos oscilantes	400 g, 5 kg, 10 kg, 180 kg
L223V	Sabão de lítio/cálcio com aditivos EP	ISO VG 1000	2	-20...+140	Graxa especial para baixo número de rotações solitação máxima	Máquinas de extração altamente solicitadas, máquinas para construção, principalmente sob carga de golpes, e rolamentos de grande porte	5 kg, 180 kg
L74V	Sabão especial	ISO VG 22	2	-40...+100	Graxa especial para alto número de rotações temperatura reduzida	Máquinas-ferramenta, mancais para fusos, mancais para instrumentos	250 g, 1 kg
L12V	Cálcio poliuréa	130	2	-40...+160	Graxa especial para alta temperatura	Acoplamentos, máquinas elétricas (motores, geradores)	1 kg, 5 kg, 180 kg
L79V	PTFE	400	2	-40...+260	Graxa especial para temperatura máxima (veja o alerta de segurança à pág. 86) ambiente quimicamente agressivo	Rolos deslizantes em fornos automáticos pinos de pistão em compressores carrinhos para fornalhas instalações químicas	70 g, 1 kg
L166V	Sabão de lítio com aditivos EP	170	3	-30...+150	Graxa especial para alta temperatura elevada solitação movimentos oscilantes	Mudança de posição das lâminas em instalações eólicas, máquinas de embalagem	400 g, 5 kg, 180 kg
L195V	Poliuréa com aditivos EP	ISO VG 460	2	-35...+180	Graxa especial para temperatura elevada alta solitação	Instalações de fundição por extrusão	5 kg, 180 kg
L215V	Sabão de lítio/cálcio com aditivos EP	ISO VG 220	2	-20...+140	Graxa especial para temperatura elevada faixa de rotação elevada alta umidade	Mancais de laminadoras, veículos ferroviários	400 g, 5 kg

*) Exemplos para a designação para pedidos, vide à página 679

Embalagens FAG

K



Caixa dobrável

Nas embalagens originais, o conteúdo, as dimensões e os pesos são ajustados às exigências dos usuários, principalmente no que se refere à facilidade de manuseio. Os meios de embalagem utilizados não agridem o ambiente, ou seja, reutilizáveis de acordo com a “Determinação para evitar lixo de embalagens” de 12.06.91.

Como embalagens originais são utilizadas as seguintes:

Embalagem pequena “K”

Conteúdo: 1 peça

Rolamento embalado em filme de plástico em caixa dobrável.

A embalagem pequena é prevista principalmente para a necessidade de reposição ou para o comércio.

Embalagem normal “N”

Conteúdo: 1, 5, 10 peças
(com acessórios são possíveis outras quantidades)

As caixas dobráveis ou com tampa de sobrepor para rolamentos com um diâmetro externo maior que 360 mm ou mais pesadas que 30 kg, são embaladas individualmente em caixas de madeira.

Em uma embalagem normal, com poucas exceções, todos os rolamentos são embalados individualmente, ou seja, podem ser tiradas peças sem que se perca a proteção das demais.

A embalagem normal é principalmente usada para o uso de reposição ou no comércio.

N



Caixa dobrável



Caixa com tampa de sobrepor



Caixa de madeira

Embalagens FAG

Embalagem média “M”

Conteúdo: 5, 10, 15, 25, 50 ou 100 peças

Os rolamentos são embalados em rolos de 5 ou de 10 em caixas com tampa de sobrepor

A embalagem média é utilizada primordialmente para quantidades de pequeno e médio giro. Os rolamentos dos rolos abertos deverão ser usados o mais depressa possível.

Embalagem grande “G”

Conteúdo: dependente das dimensões do produto.

A caixa de papelão ondulada é revestida por um filme plástico. Os rolamentos ou as peças são colocadas sem uma embalagem interna adicional, evitando-se um lixo desnecessário.

As embalagens grandes, antes de tudo, são destinadas a grandes usuários. As unidades de embalagem abertas deverão ser utilizadas o mais rapidamente possível.

M



Rolos de 5 ou de 10 em caixas com tampa de sobrepor

G



Rolamentos soltos, embalados em uma caixa de papelão ondulado

Embalagens FAG

Embalagem em engradados “H”

Conteúdo: depende das dimensões do produto

A unidade de embalagem “H” é uma embalagem de reutilização. Compõe-se de um ou dois estrados dobráveis, um estrado reutilizável e uma tampa nas medidas de 600 x 800 mm. Os rolamentos são colocados sem maior embalagem no recipiente revestido com um saco plástico e são fáceis de serem tirados. Os estrados dobráveis permitem uma devolução com economia de frete.

Os estrados “H” são destinados aos grandes consumidores. O conteúdo das unidades de embalagem abertas, deve ser rapidamente utilizado.

Embalagem especial “S”

As embalagens especiais são projetadas de acordo com as exigências dos clientes e cobradas pelo valor dos custos decorrentes.

Embalagem dos corpos rolantes FAG

Distingue-se entre

Embalagem pequena “K”

Embalagem normal “N”

Embalagem média “M”

As esferas das classes de tolerância G5 até G500 são fornecidas nas unidades de embalagem K, N e M. O conteúdo das embalagens é determinado pelo tamanho dos corpos rolantes (vide a lista de preços).

As esferas das classes de tolerância G600 (KIKU) e as esferas da classe de tolerância G700 (KIKU) de até 8 mm de diâmetro são fornecidas conforme o peso nas embalagens K e N.

Embalagem pequena K = 1 kg

Embalagem normal N = 12 kg

As esferas da classe de tolerância G700 (KIKU) com um diâmetro acima de 8 mm são fornecidas a peso na unidade de embalagem H.

H = 100 kg

H



Embalagem com estrado de madeira

K, N e M



Unidades de embalagem para corpos rolantes

Programa de serviços FAG

Serviço para maior segurança no trabalho O Programa de Serviços FAG em torno do rolamento

Sob o lema “Serviço para maior segurança no trabalho” a FAG oferece um pacote completo em aparelhos e prestação de serviços. O espectro passa desde os aparelhos de medição e de montagem, por programas para computadores destinados ao cálculo e à seleção de rolamentos até ao diagnóstico de rolamentos com o auxílio de aparelhos modernos e processos bem elaborados. O cliente decide se ele adquire só o produto de qualidade ou também toda a prestação de serviços.

Montagem, manutenção e diagnóstico

Montadores experientes da FAG assumem, se desejado, a montagem de rolamentos de todos os tipos, o controle de recebimento das peças contíguas (eixos e caixas), a procura de falhas em mancais que não funcionem a contento, a manutenção e inspeção de assentamentos, a desmontagem de ro-

lamentos de todos os tipos, o treinamento de pessoal de montagem, como também a orientação para a racionalização de processos de montagem. Os montadores auxiliam também na escolha das ferramentas apropriadas e demonstram os aparelhos e os processos.

Um cuidado e controle esmerados dos rolamentos são garantias para uma vida muito longa. Como muito econômica, se apresenta a manutenção preventiva que permite conhecer, a tempo, os danos e a extensão dos mesmos nos rolamentos. Os técnicos de serviço da FAG analisam, por exemplo, as vibrações dos rolamentos com o “Bearing Analyser” e, com a ajuda de um programa, avaliam localmente as medições. Isto evita uma parada inútil, não prevista de uma máquina.

A FAG orienta de modo abrangente. Em diálogo com o usuário, muitas soluções surpreendentes foram encontradas para aumentar a capacidade de uma máquina ou dilatar os intervalos entre as manutenções. A premissa para tanto é um estreito trabalho em conjunto.

Medição do furo de um rolamento com um micrômetro interno



Montagem hidráulica a pressão de uma unidade de rolamento de rodas TAROL sobre a ponta do eixo



Programa de serviços FAG

Diagnóstico de um rolamento com o FAG Bearing Analyser como auxiliar de serviços



Programa de serviços FAG

Montagem e aparelhos de medição

A FAG oferece um programa completo de ferramentas de qualidade para a montagem e desmontagem de rolamentos. Para os processos mecânicos, p.ex. chaves de gancho, dispositivos de extração ou prensas anulares. Para os processos térmicos, p.ex. aparelhos de aquecimento indutivo,

Processo mecânico: jogo de ferramentas para montagem FAG 172013



placas de aquecimento ou anéis aquecedores. Para os processos hidráulicos, p.ex. injetores de óleo, jogos de bombas manuais ou bombas de alta pressão. A utilização de equipamentos adequados para a montagem, cuidado e limpeza no local da montagem são pressupostos importantes para uma longa vida do rolamento.

Processo hidráulico: p.ex. jogo de bomba manual FAG PUMPE 1000.4L



Processo térmico: p.ex. Aparelho de aquecimento indutivo FAG AWG8



Programa de serviços FAG

Aparelho de medição de temperatura FAG 175830



Para o controle do assentamento do rolamento, para o ajuste da folga radial, para a vigilância da temperatura durante a montagem e, mais tarde em serviço, para a medição do número de rotações e para analisar os ruídos dos rolamentos, etc., a FAG elaborou um programa de aparelhos de medição adaptado exatamente às necessidades do dia a dia. Deste fazem parte simples apalpadores e anéis cônico, comparadores de cones, aparelhos para a medição de círculos inscritos, para medição de temperatura, para medição de rotação e detectores acústicos.

Sistemas de diagnóstico

Para que cada usuário de máquinas possam, por si mesmos, aproveitar as vantagens de uma manutenção preventiva, a FAG oferece sistemas de diagnóstico diferentes.

O FAG Detector é usado para mancais simples. Com o modo “Rolling Bearing Condition” e “Vibration”, pode ser avaliado o estado dos rolamentos ou das máquinas.

Tacômetro manual digital FAG 172025



Detector FAG



Programa de serviços FAG

Mais conforto, mobilidade e segurança de avaliação são oferecidos pelo “**Bearing Analyser**”, uma síntese de detetor e Laptop. O espectro dos círculos inscritos e sinais de tempo tornam os danos aparentes e aptos a serem prognosticados.

FAG Bearing Analyser



O sistema de diagnóstico **Vibrocheck** se destina à vigilância On-line e remota de mancais de rolamentos e de caixas de engrenagens. Com o auxílio do modem, a instalação em questão é atingível mundialmente por Telefone, Internet ou através de satélites. A instalação de vigilância inteira é ajustada e comandada através de um PC.

Programas de cálculos em PC

O esforço por mais segurança no trabalho se inicia bem antes da montagem dos rolamentos. No começo, sempre é importante a seleção do rolamento certo.

O catálogo eletrônico FAG roda sob WINDOWS 3.1 ou mais atualizado e é fornecido em CD-ROM.

A par disto, a FAG tem disponível uma série de programas de cálculo especiais. Os programas rodam em PCs IBM ou compatíveis, com o sistema DOS.

Catálogo de rolamentos eletrônico FAG em CD-ROM



Catálogo de rolamentos em CD-ROM:

A procura, a indicação, a seleção e o cálculo de rolamentos, a apresentação da vida útil nominal e atingível, número de rotações permitido, atrito, temperaturas e frequências de sobrerrolagem.

(A seleção e cálculo de rolamentos para um mancal, um eixo ou um conjunto de eixos se torna possível por um CD-ROM, que a FAG oferece sob consulta.)

Programa de serviços FAG

T144, O cálculo dos rolamentos em caixas de engrenagens:

Para o cálculo da vida útil até a fadiga e a segurança estática dos rolamentos em caixas de engrenagens.

K094, Determinação da mudança na folga do rolamento:

Para a determinação da folga de todos os rolamentos usuais (folga ou pré-tensão ;de uma ou duas carreiras, mesmo ajustados ou dispostos nas disposições em X ou em O) em estado estático montado, interferência ou folga de ajuste no assentamento e as tensões nas fendas de ajuste.

FSL, Elasticidade ou rigidez dos rolamentos:

Para a determinação da elasticidade ou a rigidez em rolamentos individuais e em mancais com diversos rolamentos.

K077, Flexão dos eixos:

Para a determinação da flexão do eixo e das forças de reação dos rolamentos de um eixo rebaixado, elástico, em um assentamento estaticamente indeterminado, para o cálculo da rotação de flexão crítica sob a influência da ação centrífuga.

Treinamento e formação, programas de ensino em PC, filmes em vídeo

Um conhecimento especializado melhor evita danos aos rolamentos e eleva a durabilidade dos mesmos. Sob este aspecto, a FAG, já há muitos anos dirige um **treinamento voltado à prática** em cursos de formação e seminários sobre o tema de rolamentos. A oferta de treinamento se compõe de quatro módulos, o curso básico de montagem, o seminário básico sobre rolamentos, o seminário de construção de rolamentos e o seminário de manutenção.

Especialmente para a formação profissional, a FAG concebeu um curso básico (armário para a montagem de rolamentos). Este curso de rolamentos, em primeira linha, transmite aos participantes os conhecimentos para a seleção do rolamento certo, para uma montagem e uma desmontagem especializadas, bem como para uma manutenção dos assentamentos. Neste armário de montagem são oferecidos três jogos distintos de montagem. Com os jogos 1 e 2 – treinamento individual do armário de montagem – o instrutor pode demonstrar ou deixar executar a montagem e a desmontagem de rolamentos durante o curso. O jogo 3, um treino adicional, possibilita a montagem de um rolamento autocompensador de esferas em uma caixa.

Oferta de treinamento FAG



Curso básico para a formação profissional



Programa de serviços FAG

Para todos aqueles dos Departamentos de Compras, Material, Construção, Desenvolvimento e Manutenção que queiram relembrar ou aumentar os seus conhecimentos sobre rolamentos com o estudo individual no PC, a FAG recomenda o “Wälzlager-Lern-System W.L.S.”. O W.L.S. é indicado principalmente para a instrução e um aperfeiçoamento.

O pacote de programas proporciona um conhecimento básico sobre as características dos diversos tipos de rolamentos, sobre o sistema de designações, acerca da montagem e de como evitar danos nos rolamentos.

O programa de treinamento é complementado por diversos filmes em vídeos com títulos, como a tabuada dos rolamentos, montagem de rolamentos para rodas, etc.

Parcerias de desenvolvimento com os nossos clientes

Para que os desejos dos clientes da construção de

máquinas, instalações e aparelhos possam ser tornados realidade com mancais seguros e econômicos, são feitas parcerias de desenvolvimento entre o usuário e o fabricante dos rolamentos. Uma parceria deste tipo conosco, compreende a configuração conjunta de inúmeros processos: na venda, na produção, na logística e na gerência de qualidade, como também na seleção e desenvolvimento de produtos e na determinação de características de eficiência na produção.

Quão mais complexas as tarefas, tão mais lógicas são as parcerias de desenvolvimento. Os projetos devem ocorrer já no estágio inicial. A grande vantagem obtida é que as exigências desde logo são definidas em um memorial descritivo. A fixação em conjunto é a base para que as máquinas, equipamentos e aparelhos funcionem de modo seguro e econômico.

As soluções econômicas só podem ser frutíferas em diálogo entre o usuário e o fabricante de rolamentos. A FAG está bem preparada para este diálogo.

Sistema de treinamento W.L.S. da FAG



Parceria de desenvolvimento



Programa de serviços FAG

Pesquisa e desenvolvimento a serviço do cliente

O desenvolvimento, resp. aperfeiçoamento de nossos produtos se orienta nas exigências do serviço prático futuro. O perfil de exigências, de forma ideal, está no trabalho em conjunto entre nossos pesquisadores e os nossos clientes. Esta é a base para soluções efetivamente técnicas e econômicas.

De especial importância é a Engenharia Simultânea, o apanhado de tarefas nas áreas de Vendas, Técnica de Aplicação, Pesquisa e Desenvolvimento, Planejamento da Produção, Produção e a Gerência de Qualidade.

A par de pesquisas na área de tribologia, as nossas atividades se estendem pela análise de materiais, pela solicitação dos materiais, a análise de danos e o desenvolvimento dos mais diversos métodos de cálculos.

A infra estrutura de nosso centro de pesquisas faz jus às mais modernas exigências. A oferta total de capacidade também é colocada à disposição de cliente externos. Isto tanto vale para a pesquisa como também para os serviços de laboratório.

Bancada de ensaio para graxa FE8



Seleção de publicações FAG especiais

- Publ. N°
- WL 00106 W.L.S. Wälzlager Lern System
 - WL 80100 Montagem de rolamentos
 - WL 80102 O processo hidráulico na montagem e desmontagem de rolamentos
 - WL 80103 Prensa anular FAG
 - WL 80107 Dispositivos indutivos FAG de montagem
 - WL 80111 Armário e jogos para a montagem de rolamentos – curso básico para a formação profissional
 - WL 80123 Ao redor do rolamento – Oferta de instrução FAG sobre o tema rolamentos na teoria e na prática
 - WL 80134 Vídeo FAG sobre montagem e desmontagem de rolamentos
 - WL 80135 Vídeo FAG acerca do processo de montagem e desmontagem hidráulico de rolamentos
 - WL 80137 Diagnóstico de rolamentos com o Detector FAG
 - WL 80141 Diagnóstico de rolamentos com o FAG Bearing Analyser
 - WL 81115 Lubrificação dos rolamentos
 - WL 82102 Danificação em rolamentos
-
- TI WL 00-11 Vídeo FAG para a técnica de Armazenagem
 - TI WL 49-41 Programas de cálculos no PC
 - TI WL 80-3 Dispositivos mecânicos de extração
 - TI WL 80-9 Anel aquecedor de alumínio para anéis internos de rolamentos de rolos cilíndricos
 - TI WL 80-14 Montagem e desmontagem de rolamentos autocompensadores de rolos com furo cônico
 - TI WL 80-38 Montagem de rolamentos autocompensadores de esferas sobre buchas de fixação
 - TI WL 80-46 Novos jogos de bombas manuais FAG
 - TI WL 80-47 Aparelhos de aquecimento indutivo FAG

Programa FAG por segmentos

Rolamentos para veículos ferroviários

Nos veículos ferroviários (locomotivas, vagões de passageiros, vagões de carga) e nos de trânsito local (bondes e metrô subterrâneos) existem hoje em dia as exigências por uma velocidade maior com um giro mais silencioso, sendo dominadas com segurança pelos mancais de roda da FAG. Os rolamentos e caixas para jogos de rodas, caixas de engrenagens e motores de acionamento estão adaptados de forma otimizada aos desejos dos clientes.

Mancais de rodas

Para os jogos de rodas de veículos ferroviários, muitas vezes são aplicados rolamentos de rolos cilíndricos, com giro suave, baixos em atrito e adequados para altas rotações, em caixas para rolamentos de roda especialmente desenvolvidos.

São fornecidos pela FAG jogos de rodas com rolamentos autocompensadores de rolos para caixas rígidas acopladas ao chassis ou à estrutura giratória do veículo.

As unidades de rolamentos de rolos cônicos TAROL se prestam a altas velocidades e elevadas cargas axiais. As unidades prontas para a montagem, podem ser montadas em uma só operação, são vedadas, lubrificadas e têm uma folga axial ajustada. Elas são fornecidas em medidas métricas (área UIC) ou segundo especificações da AAR, com dimensões em polegadas.

Mancais para caixas de engrenagens

Nas caixas de engrenagens ferroviárias hidrodinâmicas e mecânicas, são montados praticamente todos os tipos de rolamentos radiais para guiar os eixos de coroa, intermediário e de pinhão.

Rolamentos FAG de rolos cilíndricos com caixa de metal leve para um veículo de tráfego local



Unidade de rolamentos de rolos cônicos FAG para vagões de passageiros



Programa FAG por segmentos

Mancais para acionamento

Nos acionamento elástico, na maioria lubrificado com graxa, são usados os rolamentos de rolos cilíndricos, de rolos cônicos ou autocompensadores de rolos.

Na maioria dos mancais de rodas de maior porte (cubo de engrenagem) são usados os rolamentos de rolos cônicos na disposição em O, ajustados mediante um anel intermediário.

Nos locais de rolamentos dos motores de acionamento (vide também a página 706), são comprovados os rolamentos de rolos cilíndricos e os fixos de esferas.

Demais produtos

A FAG fornece também para os veículos ferroviários, os rolos de apoio e rolos-guia, rolamentos para os agregados auxiliares, jogos de rolamentos de rodas com adaptadores, rolamentos fixos de esferas isolados e rolamentos de rolos cilíndricos em dimensões DIN/ISO, graxas especiais para rolamentos Arcanol e ferramentas para a montagem.

Seleção de publicações FAG especiais

Publ. N°

- WL 07150 Rolamentos FAG para veículos ferroviários, um programa de fornecimento completo
- WL 07152 Conceitos de mancais modernos para veículos ferroviários
- WL 07153 Jogos de rolamentos para rodas FAG para veículos ferroviários · Unidades TAROL em dimensões métricas
- WL 07154 Jogos de rolamentos para rodas TAROL – montagem, manutenção, conserto com dimensões da caixa padronizadas
- WL 07159 Rolamentos FAG para rodas de veículos ferroviários com dimensões de caixas normalizadas.

Mancal elástico



Programa FAG por segmentos

Rolamentos para instalações siderúrgicas e de laminação

Sobre os mancais nas instalações siderúrgicas e de laminadores agem normalmente elevadas solicitações, em muitos casos também altas temperaturas e contaminações. Além de rolamentos padronizados, também são necessários rolamentos especialmente projetados para estas condições.

Mancais para convertedores

Os rolamentos para convertedores, além de admitir elevadas cargas, também têm que suportar fortes golpes. Os rolamentos autocompensadores de rolos, em execução inteira ou bipartida suprem estas exigências.

Mancais em instalações de lingotamento contínuo

Os braços giratórios da torre são apoiados em rolamentos de grande porte. Podem ser usados rolamentos combinados axiais/radiais de rolos ou axiais de rolos para a admissão das forças do peso e rolamentos radiais de rolos para suportar o momento de basculamento.

No local de apoio interno dos rolos-guia acionados, são colocados rolamentos de rolos bipartidos. Para proteger o rolamento das altas temperaturas das placas, das faíscas e da água de refrigeração, as caixas são resfriadas com água. A vedação é feita por anéis lamelares e de labirinto.

Rolamento autocompensador de rolos vedado para os rolos-guia de lingotes



Para o apoio de rolos-guia não acionados e para o apoio externo de rolos-guia acionados são utilizados rolamentos inteiriços.

Os rolamentos autocompensadores de rolos vedados reduzem o gasto de graxa e como consequência, a poluição do meio ambiente.

Mancais de estruturas laminadoras

Para a admissão das altas forças radiais, muitas vezes são escolhidos os rolamentos de duas ou quatro carreiras de rolos cilíndricos e como rolamentos axiais auxiliares, os rolamentos fixos de esferas, de contato angular de esferas, de duas carreiras de rolos cônicos, axiais autocompensadores de rolos ou os axiais autocompensadores de esferas. Quando forem utilizados os rolamentos de duas ou quatro carreiras de rolos cônicos como rolamentos radiais, normalmente, não é necessário nenhum rolamento axial. Também os rolamentos autocompensadores de rolos são usuais como rolamentos para laminadores, quando for exigida uma alta precisão de guia e a rotação for baixa.

Os rolamentos de diversas carreiras de rolos cônicos vedados para os cilindros de trabalho reduzem o uso de graxa e protegem com isto o meio ambiente.

Os rolamentos axiais de rolos cônicos para os fusos de compressão, mantêm as forças de reajuste baixas devido ao seu baixo atrito.

Rolamento de quatro carreiras de rolos cônicos vedados para os cilindros de laminação



Programa FAG por segmentos

Os rolamentos de uma carreira de rolos cilíndricos, como os rolamentos de uma e de duas carreiras de contato angular de esferas são muitas vezes encontrados em estruturas de altas velocidades nas linhas de arames e ferros finos.

Mancais para acionamento de laminadores

Os eixos de acionamento de laminadores pesados têm um peso bem elevado. Antigamente eles eram apoiados em rolamentos deslizantes. Hoje em dia, o desgaste e o consumo de lubrificantes se tornou bem mais reduzido com a utilização de rolamentos de rolos cilíndricos especiais, em execução bipartida.

Nas caixas de engrenagens para laminadores, muitas vezes estão montados rolamentos autocompensadores de rolos. Nas construções mais novas, os eixos são apoiados em rolamentos de duas carreiras de rolos cilíndricos como rolamentos livres e em rolamentos de duas carreiras de rolos cônicos como rolamentos fixos. Este mancal oferece uma guia extremamente precisa dos eixos, tanto radial como axial.

Nos virabrequins dos laminadores a passo de peregrino, muitas vezes são usados os rolamentos de rolos cilíndricos bipartidos, ao invés dos rolamentos deslizantes.

Rolamentos para os cilindros dos laminadores a passo de peregrino

Como mancais dos cilindros de trabalho dos laminadores a passo de peregrino são utilizados rolamentos autocompensadores de rolos com furo cônico e uma construção interna especial, adaptada às solicitações especiais destas máquinas.

Rolos de apoio para estruturas de laminação a frio de vários cilindros

O assentamento de cilindros exige uma alta qualidade de superfície e uma espessura uniforme das fitas laminadas. Os rolamentos de diversas carreiras de rolos cilíndricos ou de rolos cônicos em diversas execuções cumprem esta tarefa como rolos de apoio.

Rolo de apoio para laminadores a frio com vários cilindros



Seleção de publicações FAG especiais

Publ. N°

- WL 17114 Rolamentos autocompensadores de rolos, vedados
- WL 17200 Rolamentos FAG nas cadeiras de laminadores
- WL 41140 Rolamentos FAG para as cadeiras de laminadores

TI n°

- WL 17-5 Rolamentos de quatro carreiras de rolos cônicos para mancais de laminadores
- WL 17-7 Rolamentos de rolos cilíndricos bipartidos para o assentamento de eixos acionadores de cilindros laminadores
- WL 17-8 Rolamentos fixos de esferas em rolos-guia de linhas de arame

Rolamentos para a tecnologia de acionamento

Os mecanismos de engrenagens modernos transmitem uma alta potência em pouco espaço. Isto exige a seleção cuidadosa de rolamentos com um alto poder de capacidade. Além da capacidade de carga, também o desenvolvimento das peças contíguas, da lubrificação e da vedação são premissas para mancais seguros e econômicos. Conforme o tipo da caixa de engrenagens e o tipo de engrenamento, quase todos os tipos construtivos de rolamentos são utilizados na tecnologia de acionamento. Nos mancais de caixas de engrenagens é extremamente vantajoso aproveitar o cálculo de vida ampliada e considerar, desta forma, a influência da limpeza e da lubrificação.

Os eixos de entrada de mecanismos com **engrenagens retas**, normalmente são apoiados em rolamentos autocompensadores de rolos ou em rolamentos de rolos cônicos. Nas velocidades muito altas, são adequadas combinações de rolamentos de rolos cilíndricos, com grande capacidade radial, e de rolamentos de quatro pistas, axialmente carregados. Para os eixos intermediários e de acionamento muitas vezes são escolhidos os rolamentos autocompensadores de rolos em disposição flutuante.

Nos mecanismos com **engrenagens cônicas**, muitas vezes é necessário ter uma guia axial estreitada, para garantir o engrenamento dos dentes.

Cálculo de vida ampliada para assentamentos seguros e econômicos de mecanismos de engrenagens.

Para esta função são apropriados os rolamentos de rolos cônicos ou de contato angular de esferas ajustados ou justapostos.

As elevadas forças axiais do eixo helicoidal de caixas de **engrenagens helicoidais** podem ser transmitidas por rolamentos de rolos cônicos justapostos ou ajustados. Nestas caixas de engrenagens, são exigidas uma possibilidade de ajuste e uma guia muito estreitada do engrenamento. Aí são usados os rolamentos fixos de esferas ou os de rolos cônicos ajustados.

Para o assentamento das rodas planetárias em **caixas planetárias**, são utilizados rolamentos de uma ou mais carreiras de rolos cilíndricos, em casos especiais, também os autocompensadores de rolos. Os pinos mais grossos da roda planetária são atingidos com assentamento direto. Os corpos rolantes giram sobre estes pinos. A qualidade da temperatura e da superfície das pistas rolantes devem ser feitas segundo especificações muito especiais, para garantir a capacidade de carga e a durabilidade dos mancais das rodas planetárias.

Seleção de publicações FAG especiais

Publ. N°

WL 04200 Mancais de mecanismos de engrenagens

WL 04204 Caixas de engrenagens industriais e rolamentos FAG – os parceiros certos

Os rolamentos FAG em um mecanismo de engrenagens retas



Programa FAG por segmentos

Rolamentos para a indústria de papel

As grandes máquinas modernas de fabricação de papel, contêm inúmeros rolamentos dos mais diversos tipos construtivos e dimensões. De todos os rolamentos, é exigida a mais alta segurança em serviço, para evitar paradas altamente dispendiosas. Para controlá-los, muitas vezes é usado o Serviço de Diagnóstico FAG (vide também à página 685).

Também deve ser observada uma facilidade na montagem. Acrescem ainda as exigências especiais, conforme o tipo construtivo e o grupo de montagem da máquina. Na parte úmida, a corrosão é o ponto principal e nos mancais da parte seca, é necessária uma resistência a altas temperaturas.

Assentamentos da parte úmida

Nos cilindros de aspiração e de peneira, são normalmente utilizados os rolamentos autocompensadores de rolos de grande porte, com furo cônico ou cilíndrico, com uma precisão de giro muito elevada.

Os rolamentos autocompensadores de rolos com furos para lubrificação no anel interno são aplicados quando o anel interno gira. Sob um número muito alto de rotações são montados rolamentos autocompensadores de rolos com precisão de giro aumentada e com uma folga radial maior.

Também nos cilindros **centrais de compressão** são exigidos ajustes angulares e uma alta capacidade de carga, motivo pelo qual se usa os rolamentos autocompensadores de rolos. Na parte úmida são necessários labirintos de vedação dispendiosos, para evitar a entrada de respingos de água.

Nos cilindros de **flexão-compensação a capa externa gira** ao redor do eixo fixo. A capa é guiada por rolamentos autocompensadores de rolos, cujas características marcantes podem ser a precisão de giro aumentada, uma folga radial maior e furos para lubrificação no anel interno.

Para os cilindros acionados, entre outros, podem ser aplicados rolamentos com três anéis. O eixo se apoia no anel interno e o anel intermediário girando une o acionamento com a capa externa.

Vigilância preventiva dos rolamentos com o “FAG Bearing Analyzer”



Rolamentos autocompensadores de rolos com furos para lubrificação no anel interno



Programa FAG por segmentos

Assentamento da parte seca

As condições de serviço são caracterizadas pela alta temperatura e pela dilatação pelo calor do cilindro de secagem. Usualmente os rolamentos fixos são os autocompensadores de rolos. Com uma largura de trabalho de até 5 m, também são utilizados os rolamentos autocompensadores de esferas como rolamentos livres, que podem se deslocar axialmente na caixa quando da dilatação do cilindro de secagem. Nas larguras de trabalho ainda maiores, muitas vezes é aplicado um assentamento chamado de cutelo. Em um suporte é montado um rolamento autocompensador de rolos como um rolamento fixo, que pode ser deslocado axialmente sobre três cutelos.

Uma solução tecnicamente mais elegante é colocar rolamentos de duas carreiras de rolos cilíndricos, axialmente ajustáveis, em suportes normais. Os rolamentos autocompensadores de rolos têm uma folga aumentada C4 e os rolamentos de rolos cilíndricos uma folga C5.

Também nos **cilindros-condutores** da parte seca têm que ser consideradas mudanças maiores no comprimento devido às altas temperaturas do ambiente. Os rolamentos autocompensadores de rolos usuais têm uma folga radial aumentada. Os rolamentos são conectados ao circuito de óleo do cilindro de secagem. Nas máquinas grandes, com velocidades altas, os rolamentos com furo cônico são montados diretamente sobre as pontas de eixo cônicas.

Rolamento de duas carreiras de rolos cilíndricos, angularmente ajustável



Assentamento do grupo final

Nos cilindros-calandras-térmicos, normalmente são utilizados rolamentos autocompensadores de rolos. Devido às altas temperaturas, eles têm uma folga maior e, em parte, são de furo cônico. A dissipação de calor é obtida por um grande fluxo de óleo.

Eventuais dobras nas fitas de papel são alisadas pelos cilindros de assentamento. A capa externa do cilindro, composta de partes, gira ao redor de um eixo fixo. Para o apoio, serve-se de rolamentos fixos de esferas, lubrificados para a vida.

Seleção de publicações FAG especiais

Publ. N°

WL 13103 Mancais de rolamentos para a indústria de papel

WL 13111 Rolamentos FAG de rolos cilíndricos angularmente ajustáveis para os cilindros de secagem/alisamento e para os cilindros condutores em máquinas para papel

TI n°

WL 13-1 Caixas para cilindros de secagem em máquinas para papel

WL 13-2 Rolamentos para cilindros-condutores em máquinas para papel

WL 43-1192 Rolamentos FAG de três anéis para a indústria de papel

Caixa para cilindro secador



Rolamentos para a tecnologia de preparação

Mancais robustos são exigidos pelas condições de serviço e ambientais extremas nos britadores e nos moinhos, peneiras e separadoras, como nos fornos giratórios, instalações para sinterização e peletização. Têm que ser compensadas flexões muito grandes dos eixos e erros de alinhamento dos mancais. Altas solicitações também recaem sobre a lubrificação e a vedação dos rolamentos.

Assentamentos de britadores

Devido à enorme força e do serviço rude, quase sempre são utilizados os rolamentos autocompensadores de rolos e de rolos cilíndricos.

Nos **britadores de mandíbulas** – também conhecidas como tirantes ou britadores à alavanca articulada – as forças de quebra, o peso dos volantes e a força periférica do acionamento são admitidas por rolamentos autocompensadores de rolos, por meio de um eixo excêntrico.

Nos **britadores giratórios** ou de **cones** as altas forças radiais são admitidas por dois rolamentos de rolos cilíndricos (rolamentos externos) e um rolamento autocompensador de rolos (rolamento central). Na maioria das vezes, as forças axiais do peso são admitidas por um rolamento axial de rolos cilíndricos. Os mancais dos britadores de cones e de seus eixos têm rolamentos de uma ou de duas carreiras de rolos cilíndricos radiais e axiais

Rolamentos autocompensadores de rolos de grande porte para moinhos giratórios



ou rolamentos especiais de rolos cônicos.

Para as **ferramentas de percussão** de um ou de dois eixos dos britadores de martelo são apropriados os rolamentos autocompensadores de rolos devido ao serviço rude e das flexões dos eixos.

Assentamentos de moinhos

Altos pesos e solicitações por golpes são a característica dos **moinhos giratórios** como também dos **moinhos de martelos, de pancada, batidas e rodas de percussão**. Para estas exigências os rolamentos autocompensadores de rolos em caixas especialmente desenvolvidas são a solução.

Nos **moinhos de cilindros** as forças atuantes sobre o cilindro moedor geram elevadas forças de compressão, de basculamento e forças axiais. Estas podem ser admitidas por um rolamento de rolos cilíndricos combinado com um autocompensador de rolos ou com uma unidade de rolamentos de rolos cônicos na disposição em X. Em outros moinhos cada cilindro moedor é apoiado por dois rolamentos de rolos cônicos montados na disposição em O. Os tipos construtivos preferidos para prensas de cilindros são rolamentos autocompensadores de rolos e rolamentos com várias carreiras de rolos cilíndricos.

Assentamento de máquinas-peneira e máquinas separadoras

Para a admissão das solicitações em forma de golpes extremamente elevadas e as acelerações radiais

Rolamentos autocompensadores de rolos especiais para solicitações oscilantes



Programa FAG por segmentos

do eixo excitador de **osciladores lineares** e de **oscilação livre** como de peneiras excêntricas são usados rolamentos autocompensadores de rolos das séries 223E e 223A em execução especial. Estes rolamentos se destacam por gaiolas guiadas no anel externo, tolerâncias estreitadas e folga radial aumentada. Para casos especiais de aplicação são aplicados rolamentos autocompensadores de rolos das séries 223EA e 233.

Assentamento de fornos giratórios, instalações de sinterização e de pelletização

As altas solicitações combinadas, com um número de rotação baixo das roldanas radiais dos fornos giratórios são admitidas por rolamentos autocompensadores de rolos da série 241, montados em caixas bipartidas RLE ou RLZ. Nas roldanas axiais, em sua maior parte, são comprovados os rolamentos de rolos cônicos na disposição em O.

Para o assentamento do eixo de acionamento do pinhão são adequados os rolamentos autocompensadores de rolos em caixas especialmente desenvolvidas para esta finalidade.

As condições de serviço especiais existentes nas instalações de **sinterização e de pelletização** são melhor assumidas por rolamentos autocompensadores de rolos com furo cônico sobre buchas de desmontagem. Os rolamentos são montados em caixas bipartidas do tipo RA ou SGB. Para o assentamento dos rolos de pressão são indicados os rolamentos de duas carreiras de rolos cilíndricos e para as rodas móveis, os rolamentos de rolos cônicos.

Seleção de publicações FAG especiais

Publ. N°

- WL 21100 Rolamentos autocompensadores especiais para máquinas vibratórias
- WL 21105 Rolamentos em moinhos trituradores
- WL 21106 Dominar altas vibrações · Rolamentos autocompensadores especiais em peneiras vibratórias

Rolamentos para bombas e instalações eólicas

Assentamentos para bombas

Sobre os assentamentos de bombas agem forças radiais e axiais relativamente elevadas. Usual é a disposição de rolamento fixo – rolamento livre. Usados são os rolamentos fixos de esferas, de uma carreira de contato angular ou rolamentos de rolos cônicos na disposição em X, O ou em tandem, rolamentos de rolos cilíndricos, e rolamentos radiais ou axiais autocompensadores de esferas. Para o assentamento de parafusos transportadores em bombas de fusos roscados são apropriados os rolamentos de duas carreiras de contato angular de esferas ou os rolamentos de quatro pistas.

Assentamentos de instalações eólicas

Para manter as perdas das fendas nos **compressores** o menor possível, é necessário ter uma folga de guia o mais estreitada possível. Muitos compressores giram com um alto número de rotações, de tal modo que é necessário observar se existe a aptidão dos rolamentos para uma alta rotação (vide também à página 87). Os rolamentos mais usados são os de quatro pistas, os de rolos cilíndricos e os de contato angular de esferas.

Para o assentamentos de **ventiladores**, a FAG oferece unidades especiais de rolamentos VRE3. Conforme a solicitação, se encontram disponíveis

seis variantes de mancais. Nas caixas tubulares e inteiriças, estão rolamentos fixos de esferas, de contato angular de esferas justapostos e rolamentos de rolos cilíndricos.

Os eixos das hélices e do rotor de grandes **ventiladores e sopradores** se apoiam em rolamentos de contato angular de esferas, de rolos cilíndricos ou em autocompensadores de esferas. Os rolamentos autocompensadores de esferas e os de rolos podem ser montados em caixas da série SNV (para uma lubrificação com graxa) ou nas da série LOE (para uma lubrificação com óleo).

Seleção de publicações FAG especiais

Publ. N°

WL 90121 Unidades de rolamentos FAG para ventiladores

WL 90118 Caixas FAG bipartidas da série SNV

Unidade de caixa para ventiladores VRE3



Programa FAG por segmentos

Rolamentos para máquinas de construção

Da grande variedade de assentamentos para a indústria de máquinas, devem ser especialmente mencionados aqueles dos eixos excitadores em aparelhos vibratórios como também os mancais em perfuradoras e de pinhão em máquinas de perfuração de túneis.

Assentamentos de eixos em excitadores de máquinas para a construção viária e de terraplanagem

Rolos compressores, compressores, rolos compactadores ou vibratórios trabalham com vibrações mecânicas. Os eixos excitadores, com pesos montados excêntricamente giram a velocidades muito altas. Aqui se comprovam os rolamentos fixos de esferas (para aparelhos de vibração pequenos), rolamentos autocompensadores de rolos e rolamentos de rolos cilíndricos (em execução N ou NU). Para compensar erros de alinhamento e flexões do eixo, os rolos e as pistas do anel interno têm um perfil transversal logarítmico, o que permite um basculamento de até 4 minutos angulares sem que a vida útil seja comprometida. No caso de basculamentos maiores, o perfil transversal pode ser ajustado.

Assentamentos de cabeçotes perfuradores em máquinas perfuradoras de túneis

A alta capacidade de carga dos mancais dos cabeçotes de perfuração é garantida pelos rolamentos de rolos cilíndricos e pelos autocompensadores de rolos. Rolamentos de uma ou duas carreiras de rolos cilíndricos ou dois rola-

mentos radiais de autocompensadores de rolos admitem o peso e as forças de basculamento, que se originam pela pressão que atua fora de centro. Os rolos axiais de rolos cilíndricos ou os axiais autocompensadores de rolos admitem a pressão da perfuração.

Nas máquinas maiores e compactas, o mancal do cabeçote de perfuração é uma unidade pronta para a montagem. Elas se compõe de um rolamento de duas carreiras de rolos cônicos ou de um rolamento axial-radial de três carreiras de rolos cilíndricos, no qual a roda dentada pode ser integrada. A unidade de rolamento domina todas as combinações de carga, sejam axiais, radiais ou de basculamento.

Assentamento dos eixos do pinhão das máquinas perfuradoras de túneis

As forças atuantes sobre o pinhão de acionamento são seguramente admitidas por um rolamento autocompensador de rolos e por um rolamento de rolos cilíndricos.



Rolamento axial-radial de rolos cilíndricos com coroa dentada integrada

Programa FAG por segmentos

Rolamentos para a tecnologia de transporte

Para instalações para transportar e levantar, são normalmente usados os rolamentos padronizados de todos os tipos construtivos, tamanhos e execuções. Algumas aplicações exigem também rolamentos grandes ou bipartidos.

Assentamento de escavadeiras de rodas de pás

A roda de pás se apoia em rolamentos autocompensadores de rolos de grande porte (na aplicação original inteiriços, como reposição bipartidos). Estes rolamentos transmitem altas sollicitações e compensam, sem problemas, grandes erros de alinhamento, resultantes da grande distância entre o rolamento fixo e o rolamento livre. As demais sollicitações ao rolamento são:

- agüentar grandes variações térmicas do ambiente
- longa durabilidade
- vedação contra a lama, umidade, sujeira e areia
- manutenção simples, como também uma montagem e desmontagem rápidas.

Devido à dificuldade de acesso na troca, para os assentamentos das caixas de engrenagens e para os mancais entre o volante e a flange de eixo oco, os melhores rolamentos são os de rolos cilíndricos bipartidos.

Assentamento do tambor de acionamento de uma instalação de transporte por correias

Um dos diversos tambores em uma instalação de correias trabalha como tambor de acionamento. Os rolamentos autocompensadores de rolos compensam, sem dificuldades, quaisquer erros de alinhamento oriundos por flexões de eixo e pela deformação da estrutura portante. Com eles o transporte pode ser efetuado com alta segurança em serviço e pouca manutenção. A FAG tem disponível caixas especialmente desenvolvidas para todos os tamanhos de rolamentos.

Assentamento de esteiras de rolos transportadores

Os rolos de apoio unidos uns aos outros de forma rígida ou elástica. São equipados em sua maioria com rolamentos fixos de esferas padronizados, vedados e lubrificados para a vida. Através de vedações pré colocadas é evitada a entrada de contaminações no assentamento.

Rolamento autocompensador de rolos bipartido



Rolamento de rolos cilíndricos bipartido



Programa FAG por segmentos

Rolamentos em máquinas transportadoras ao rés do chão

Exemplos para execuções especiais de assentamentos se encontram em empilhadeiras. Na área da alavanca de elevação são usados diversos rolos de guia de coluna e um ou mais rolos de retorno de correntes. O rolamento de três apoios assume nas empilhadeiras de três rodas, o apoio da roda traseira giratório e, em sua grande maioria, acionada.

Seleção de publicações FAG especiais

Publ. N°

- WL 43140 Roldanas FAG · rolos de apoio e de comando, rolos de comando de torre de elevação · execuções especiais
- WL 43165 Rolamentos autocompensadores de rolos bipartidos
- WL 90118 Caixas FAG para rolamentos bipartidas da série SNV

Rolos de comando de torre de elevação



Programa FAG por segmentos

Rolamentos para máquina elétricas

Os motores elétricos, em sua maioria equipados com rolamentos padronizados são aplicados nas mais diversas máquinas e aparelhos.

Exemplos de aplicação

- aparelhos eletrodomésticos, máquinas de lavar roupa, louça, exaustores de ar
- ferramentas elétricas (furadeiras, serras circulares, lixadeiras, politrizes)
- veículos automotores (alternadores, motores de ignição, ventiladores, servo-motores)
- veículos ferroviários (de tração, de ventilação)

Assentamentos de rotores

Os rolamentos para rotores de máquinas elétricas têm que ser especialmente silenciosos e de vibração reduzida, como também livres ou de pouca manutenção. Além disto, devem ser econômicos (fabricação em grande série). As demais exigências são pouco aritro, boa aptidão para altas rotações, uma faixa de aplicação de temperatura definida e uma alta durabilidade. Estas características são cumpridas na maioria por rolamentos fixos de esferas, lubrificados para a vida. Conforme a seleção da vedação (de contato ou não), do material da vedação, da folga radial, do tipo construtivo da gaiola, do material da gaiola e da quantidade de graxa, o assentamento pode ser obtido de maneira otimizada para cada caso de aplicação.

Os rolamentos de rolos cilíndricos são mais adequados nas máquinas maiores, devido à sua alta capacidade de carga radial, sua precisão na guia como rolamento livre e à facilidade de montagem. Por exemplo, o tipo construtivo NUP se comprovou para a admissão das altas forças radiais de ambos os lados para os motores tratores dos veículos ferroviários.

Nos grandes motores verticais, normalmente são os rolamentos de contato angular de esferas de uma carreira que admitem as forças de carga axiais. Se atuarem cargas axiais alternadas ou for exigida uma guia precisa do eixo do rotor, a guia do eixo é assumida por um par de rolamentos de contato angular de esferas na disposição em O ou em X.

Em motores especiais também podem ser usados outros tipos construtivos de rolamentos, como p.ex. rolamentos de contato angular de duas carreiras em motores de bombas, rolamentos auto-compensadores de esferas em máquinas oscilantes, rolamentos para fusos em motores de alta frequência ou rolamentos axiais auto-compensadores de rolos em motores verticais de porte maior.

Para os assentamentos de rotores de grandes máquinas elétricas, a FAG fornece unidades de flange prontas para a montagem, (FERB, FERS) como assentamentos fixos ou livres, com rolamentos fixos de esferas, de contato angular de esferas e rolamentos de rolos cilíndricos, como por exemplo:

Rolamentos para máquinas elétricas



Programa FAG por segmentos

- caixas com flanges FERS com um rolamento de rolos cilíndricos
- caixas com flange FERB para a admissão separada das forças radiais e axiais através de um rolamento de rolos cilíndricos e de um fixo de esferas

São também possíveis execuções especiais de caixas com flange com rolamentos fixos de esferas ou com rolamentos de contato angular de esferas (nas disposições em X ou Tandem). Para a obtenção do número de rotações e do sentido de rotação, a FAG também oferece rolamentos fixos de esferas com um sensor integrado.

Rolamentos isolados

Para evitar danos por passagem de corrente elétrica, a FAG fornece os chamados "rolamentos isolados". Para a ação do isolamento é aplicada uma camada de óxido de cerâmica em estado de plasma, sobre a capa externa e sobre as faces laterais do anel externo. A capacidade de carga e as dimensões gerais não são afetadas por este revestimento. Na maioria, são necessários rolamentos fixos de esferas e rolamentos de rolos cilíndricos em execução isolada (sufixo J20A), mas outros tipos construtivos também o podem ser.

A ação da isolamento também pode ser obtida por esferas de nitrato de silício. Os rolamentos híbridos com tais esferas (prefixo HC) são fornecidos pela FAG sob consulta.

Unidade de rolamento com flange



Rolamentos isolados eletricamente



Seleção de publicações FAG especiais

Publ. N°

WL 01201 Rolamentos em máquinas elétricas e na tecnologia do escritório

TI n°

WL 43165 Rolamentos autocompensadores de rolos bipartidos

WL 90118 Caixas FAG para rolamentos bipartidas da série SNV

Programa FAG por segmentos

Rolamentos para instalações de força eólica

Com as instalações de força eólica pode-se, hoje em dia, obter um rendimento de acima de 3 MW. O assentamentos têm que admitir cargas médias até elevadas, oscilações e vibrações. Normalmente são adequados os rolamentos padronizados FAG, com baixo atrito. Os rolamentos são montados em séries ou em caixas especiais. Para casos especiais, também podem ser aplicados rolamentos especiais.

Os rolamentos FAG para instalações de força eólicas são sujeitos muitas vezes a exigências de qualidade com atestados correspondentes (Prescrições de Certificação do Lloyd Germânico).

Assentamento dos rotores

O assentamento do rotor pode ser executado como de eixo ou de cubo. Para o apoio do eixo do rotor normalmente são usadas disposições de rolamentos fixos-livres, mas também as de rolamentos ajustados. As instalações com um rotor H giram, p.ex., em construções de um só rolamento.

As exigências quanto a longa vida útil e um ajuste angular sob carga média são, na maioria dos casos, cumpridas por rolamentos autocompensadores de rolos.

Os rolamentos de rolos cilíndricos como rolamentos livres e rolamentos de rolos cônicos na disposição em O como rolamentos fixos, em muitos casos de construções de um rolamento.

Assentamentos das lâminas e da torre

Os rolamentos de quatro pistas admitem normalmente os pequenos movimentos giratórios no ajuste das lâminas do rotor, como as elevadas solicitações e momentos de basculamento.

Como rolamentos para a torre, os rolamentos de quatro pistas admitem os altos pesos e as forças do vento.

Assentamentos dos mecanismos de engrenagens

Em todos os tipos de construção dos mecanismos de engrenagens se utilizam os tipos construtivos de rolamentos usuais.

Rolamentos autocompensadores de rolos em mancais de rotores



Parceiros para orientação técnica e vendas

FAG OEM und Handel AG

Georg-Schäfer-Str. 30 · D-97421 Schweinfurt
Tel. (0 97 21) 91-0 · Fax (0 97 21) 91 34 35
Telex 67345-0 fag d
www.fag.de

Os distribuidores FAG encontram-se relacionados nas listas de endereços e/ou por segmentos nas páginas amarelas sob o título “Rolamentos e mancais de deslizamento” ou “Rolamentos de esferas”.

FAG Automobiltechnik AG

Georg-Schäfer-Str. 30 · D-97421 Schweinfurt
Tel. (0 97 21) 91 34 07 · Fax (0 97 21) 91 33 11
Telex 67345-0 fag d
www.fag.de

FAG Komponenten AG

Georg-Schäfer-Str. 30 · D-97421 Schweinfurt
Tel. (0 97 21) 91-0 · Fax (0 97 21) 91 34 35
Telex 67345-0 fag d
www.fag.de

FAG Aircraft/Super Precision Bearings GmbH

Georg-Schäfer-Str. 30 · D-97421 Schweinfurt
Tel. (0 97 21) 91 33 72 · Fax (0 97 21) 91 36 66
Telex 67345-0 fag d
www.fag.de

EGITO

FAG Delegation Office
25, El Obour Buildings,
Salah Salem St.,
Nasr City, Cairo
Tel. (02) 4 01 24 32
E-Mail: fag@dotcomsite.com
www.dotcomsite.com/fag

Argentina vide USA

AUSTRÁLIA

FAG Australia Pty Ltd
4 Aquatic Drive · Frenchs Forest NSW 2086
P.O. Box 234
Forestville NSW 2087
Tel. (02) 89 77 10 00 · Fax (02) 94 52 42 42
E-Mail: fagaus@ozemail.com.au
Internet: www.ozemail.com.au/~fagaus

BELARUS

FAG International Sales and Service GmbH
Büro Minsk
Ul. Lobanka 13-1-238
BY-220 136 Minsk
Tel. (0172) 76 03 39
Fax (0172) 58 34 71 · E-mail: igor@belonet.net

BÉLGICA

FAG Sales Europe - Belgium
42 Avenue François Malherbe Laan
B-1070 Bruxelles
Tel. (02) 529 44 11 · Fax (02) 520 31 15
E-Mail: info@fag-benelux.be

BRASIL

Rolamentos FAG Ltda.
Av. das Nações Unidas, 21.612
CEP 04795-913 São Paulo
Tel. (011) 525 86 22 · Fax (011) 522 89 01
Telex 1157572RFAGBR

BULGÁRIA

FAG International Sales and Service GmbH
Büro Sofia
Dondukov-Blvd. 62 / Eingang A / Etage 6 / App. 9
BG-1504 Sofia
Tel. (02) 943 40 08 o. 43 73 56
Fax (02) 943 41 34
E-Mail: fag@fag.bg

AParceiros para orientação técnica e vendas

CHINA

FAG China Company Ltd.
Unit 3710-11, 37th Floor
No. 9 Wing Hong Street
Cheung Sha Wan
Kowloon, Hong Kong
Tel. (852) 2371-2680, Fax (852) 2371-2112

FAG China Company Limited
Beijing Representative Office of FAG China
Room 711, Scitech Tower
22 Jianguomenwai Avenue
Beijing 100004, China
Tel. (86) 10 65 12 3532, 10 65 12 3621
Fax (86) 10 65 12 3433

FAG China Company Limited
Shanghai Representative Office
Room 1610, 16/F, Central Plaza
No. 227 Huangpi Bei Lu
Shanghai
China
Postal Code 200003
Tel. (86-21) 6375-8235, 6375-8236
Fax (86-21) 6375-8237

DINAMARCA

FAG Sales Europe - Danmark
Jens Baggesens Vej 90A · DK-8200 Århus N
Tel. 86 16 58 11 · Fax 86 16 80 90
E-Mail: fag_dk@fag.com

ALEMANHA

FAG Sales Europe GmbH
Postfach 1260 · D-97419 Schweinfurt
Tel. (0 97 21) 91-38 15 · Fax (0 97 21) 91 35 93
www.fag.de
E-Mail: kupczyk_m@fag.de
paul_j@fag.de

FAG Sales Europe GmbH
Vertriebszentrum Hannover
Postfach 3644 · D-30036 Hannover
Büttnerstr. 13 · D-30165 Hannover
Tel. (05 11) 3 58 12-0 · Fax (05 11) 3 58 12-35
E-Mail: fag_hannover@fag.de

FAG Sales Europe GmbH
Vertriebszentrum Stuttgart
Merowinger Straße 7
D-70736 Fellbach-Schmidlen
Tel. (07 11) 9 57 64-0 · Fax (07 11) 9 57 64-50
E-Mail: fag_stuttgart@fag.de

FAG Sales Europe GmbH
Vertriebszentrum Wuppertal
Postfach 10 14 40 · D-42014 Wuppertal
Mettmanner Straße 79 · 42115 Wuppertal
Tel. (02 02) 293-1 · Fax (02 02) 293 27 50
E-Mail: fag_vertrieb_wuppertal@fag.de

FINLNDIA

FAG Sales Europe GmbH - Finland
Kutojantie 11 · Fin-02630 Espoo
Tel. 09 41 34 21 00 · Fax 02 07 36 62 05
E-Mail: fag_sf@fag.com

FRANÇA

FAG S.E. France
44-48, rue Louveau
B.P. 91 · F-92 323 CHATILLON Cédex
Tel. (01) 40 92 16 16 · Fax (01) 40 92 87 57
E-Mail: fag_f@fag.de

BARDEN - FAG

Division Aerospace and Super Precision
44-48, rue Louveau
B.P. 91 · F-92 323 CHATILLON Cédex
Tel. (01) 42 53 27 00 · Fax (01) 42 53 25 90

GRÉCIA

S & M E. Scazikis - L. Marangos SA
Serron Str. 8
GR-10441 Athen
Tel. (01) 522 53 10 · Fax (01) 522 34 12
E-Mail: smath@newfaces.gr

S & M E. Scazikis - L. Marangos SA
Industrial Area, P.O. Box 154
GR-57022 Sindos - Thessaloniki
Tel. (031) 79 76 40 · Fax (031) 79 88 90
E-Mail: s&m.skg@magnet.gr

GRÁ-BRETANHA

FAG Sales Europe - UK
1 Hollinswood Court · Stafford Park, Telford
GB-Shropshire TF3 3DE
Tel. (0 19 52) 20 81 00 · Fax (0 19 52) 29 39 40
E-Mail: fag_uk@fag.de

The Barden Corporation (U.K.) Limited
Plymbridge Road, Estover, · Plymouth
PL6 7LH Devon
Tel. (07 52) 73 55 55 · Fax (07 52) 73 34 81
Telex 45248

Parceiros para orientação técnica e vendas

ÍNDIA

FAG Precision Bearings Ltd.
Maneja · Vadodara 390013 · Gujarat
Tel. (02 65) 64 26 51-2-3-4, 64 35 51, 64 37 51,
Tlx 0175 62 80 FAG IN · Fax (0265) 64 21 97
Grams: FAG BEAR

INDONÉSIA

P.T. Gerindo Super Teknik
Jalan Sukarjo Wiryopranoto 52A
Jakarta 10120
Tel. (021) 384 18 66, 385 53 85
Fax (021) 345 26 69

Jalan Rawa Udang No. 1
Kawasan Industri Pulogadung
Jakarta 13920
Tel. (021) 460 33 66 · Fax (021) 460 33 70

PT Fortuna Agungmulia Gemilang
Jalan Lautze 14 K,
Jakarta 10710
Tel. (021) 386 66 88 · Fax (021) 380 90 38
E-mail: yuanwira@indosat.net.id

IRÃ

FAG Coordination Office Teheran
No. 43 Soleiman Khater (Amir Atabak) Ave.
Malayeri Pour Cross Rd, 7th Of Tir Square
3rd Floor
Teheran 15797
Tel. (021) 883 63 51, 83 88 13 · Fax (021) 83 88 13
E-Mail: FAGIran@safineh.net

Mehr Azad
161 Motahary Ave. · 15766 Teheran
Tel. (021) 875 27 26, 874 27 54, 874 33 59
Fax (021) 874 27 30
E-Mail: Mehrazadco@systemgroup.net

IRLANDA

Bearing Power (Ireland) Ltd.
Greenhills Industrial Estate
Walkinstown · Dublin 12
Tel. (01) 450 16 44, 450 16 05, 450 18 11
Fax (01) 451 45 08

ISLNDIA

Falkinn Limited
P.O.Box 8420 · IS-128 Reykjavik
Tel. 5 81 46 70 · Fax 5 81 38 82
Telex 2078 fastal is or

ITÁLIA

FAG Italia S.p.A.
Via Giorgio Stephenson, 94 · I-20157 Milano
Tel. (02) 390 97.1 · Fax (02) 357 31 38
E-Mail: fag-italia@tin.it

JAPÃO

FAG Japan Co., Ltd.
Sumitomo Fudosan Minami Shinagawa Bldg. 6F
5-2-10, Minami Shinagawa 5-chome
Shinagawa-ku · Tokyo 140 · Japan
Tel. (03) 54 61 19 82 · Fax (03) 54 61 19 80

IUGOSLÁVIA

FAG International Sales and Service GmbH
Büro Beograd
Branka Krsmanovica 12
YU-11118 Beograd
Tel. (011) 340 74 14 · Fax (011) 42 68 06

CANADÁ

FAG Bearings Limited
6255 Cantay Road,
Mississauga, Ontario, Canada L5R3Z4
Tel. (09 05) 890 97 70
Fax: (09 05) 890 97 79
E-Mail: @fag-bearings.ca

FAG Bearings Corporation
Automotive Division
Oak Hollow Corporate Campus 30
Oak Hollow, Suite 101 · Southfield,
MI 48034-7467
Tel. (08 10) 354 04 80 · Fax (08 10) 354 00 76

Colômbia vide USA

CROÁCIA

FAG International Sales and Service GmbH
Büro Zagreb
Domobranska 11/I
HR-10000 Zagreb
Tel. (01) 37 01 943 o. 37 01 944
Fax (01) 37 70 018

MALÁSIA

Representative Office in Malaysia
5 B3, 5th Floor, Sungai Mas Plaza
Jalan Ipoh, 51200 Kuala Lumpur
Tel. (03) 626 1620/21 · Fax (03) 626 1614

México vide USA

Parceiros para orientação técnica e vendas

MAYANMAR

Inspection and Agency Services
No. 504/506 Merchant Street · G.P.O. Box 404 ·
Yangon
Telex 21215/21229 inagco bm
Telegram "INAGCO2 YANGON"

NOVA ZELNDIA

FAG New Zealand
6 Te Apunga Place
Mt. Wellington, Auckland
New Zealand
Tel. (09) 276 77 44 · Fax (09) 276 33 99

HOLANDA

FAG Sales Europe - Nederland
Postbus 11039 · NL - 3004 EA Rotterdam
Tel. (0 10) 245 19 55 · Fax (0 10) 245 19 50
E-Mail: fag_nl@fag.de

NORUEGA

FAG Sales Europe GmbH - Norge
Nils Hansens vei 2 · Postbox 6097 Etterstad
N-0601 Oslo
Tel. 23 24 93 30 · Fax 23 24 93 31
Ordretelefon 23 24 93 50
E-Mail: fag_n@fag.com

ÁUSTRIA

FAG Sales Europe GmbH
Zweigniederlassung Österreich
Verkaufszentrale
Ferdinand-Pözl-Straße 2 · A-2562 Berndorf-St.Veit
Tel. (0 26 72) 8 77 00-0 · Fax (0 26 72) 8 77 00-73
Telex 14487 · E-Mail: meissl_k@at.fag.com

Paquistão

Hyder Ali & Co.
1/5A, 1st Floor
Arkay Square (Ext.), Shahrah-e-Liaquat
Karachi - 74000
Tel. (21) 2 42 25 94/95 · Fax (21) 2 41 60 18
E-mail:hyderpk@digicom.net.pk

FILIPINAS

Bearing Center & Machinery Inc.
641-645 Evangelista Street · Quiapo, Manila
Tel. (02) 7 33 82 71 · Fax (02) 7 33 23 37
E-mail:bemi.mla@itworks.com.ph

POLÔNIA

FAG International Sales and Service GmbH
Büro Warszawa
ul. Mokotowska 5 M 8
PL-00-640 Warszawa
Tel. (022) 825 41 25, 825 42 88
Fax (022) 825 41 77 · E-Mail: fag-iss@medianet.pl

PORTUGAL

FAG Sales Europe GmbH - Portugal
Rua 9 de Abril, Lote 3 - 3A
S. Pedro do Estoril · P-2765 Estoril
Tel. 3511 467 57 67 · Fax 3511 467 60 87
e-mail: figueiredo_v@es.fag.com

ROMÊNIA

FAG International Sales and Service GmbH
Büro Bukarest
Bulevardul 1 Mai Nr. 58, Bl. 35A, Sc. A, Et. 6,
Ap. 28, Sector 1
R-782151 Bukarest
Tel. (01) 222 83 12, 223 26 95
Fax (01) 222 43 77 · E-Mail: fag@fag.ro

RÚSSIA

FAG International Sales and Service GmbH
Büro Moskau
Leninskiy Prospekt 38
G/K "Sputnik", Office 1405
RU-117334 Moskau
Tel. (095) 930 56 71 · Fax (095) 930 56 84
E-Mail: fagmo@cityline.ru

FAG International Sales and Service GmbH

Büro St. Petersburg
Ul. Tjuschina 4-6
RU-191119 St. Petersburg
Tel. (0812) 164 11 26 o. 166 80 43
Fax 0812) 164 00 54

SUÉCIA

FAG Sales Europe - Sverige
Box 91720 · S-120 17 Stockholm
Besöksadress: Heliosvägen 1A
S-120 30 Stockholm
Tel. (0)8-55 60 05 20 · Fax (0)8-55 60 05 49
E-Mail: fag_s@fag.com

SUIÇA

FAG Sales Europe GmbH
Zweigniederlassung Oberglatt-Zürich
Aspstraße 12 · CH-8154 Oberglatt
Tel. (01) 852 11 11 · Fax (01) 852 15 57
E-Mail: fag_ch@fag.de

Parceiros para orientação técnica e vendas

FAG Aircraft/Super Precision Bearings GmbH
Division Schweiz
Aspstraße 12 · CH-8154 Oberglatt
Tel. (01) 852 11 11 · Fax (01) 852 14 17

SINGAPURA

FAG South East Asia Pte. Ltd.
9 Changi South Street 3 #08-00
Freight Links Express Districentre
Singapore 486361
Tel. (65) 5433383 · Fax (65) 5433393
E-mail: mgt@fag.com.sg

REPÚBLICA ESLOVÁQUIA

FAG International Sales and Service GmbH
Büro Bratislava
Nevádzova 5
SK-821 01 Bratislava
Tel. (07) 43 29 42 60 o. 48 28 75 01
Fax (07) 43 33 08 20 · E-mail: fag@fag.sk

ESPAÑA

FAG Sales Europe - España
Centre de Negocis Can Castanyer
Ctra. de Rubí, 88 Plta. 1A
Apdo Correos 278
08190 Sant Cugat del Vallès (Barcelona)
Tel. (093) 590 65 00 · Fax (093) 675 93 90
E-Mail: fag_esp@fag.de

ÁFRICA DO SUL

FAG South Africa (Pty.) Ltd.
1 End Street Ext.- Cor. Heidelberg Road
City and Suburban · Johannesburg 2001
P.O. Box 10597 · Johannesburg 2000
Tel. (011) 334 16 42 · Fax (011) 334 21 13
Telex 4-85359 sa · E-Mail: fagza@icon.co.za

CORÉIA DO SUL

FAG Hanwha Bearings Corp.
Hanwha Bldg, 7th F
#1 Changgyo-dong
Chung-gu, Seoul, 100-797
Korea
Tel. (02) 729 33 35 · Fax (02) 729 33 37

TAIWAN

China Bearing Co. Ltd.
P.O. Box 3714
8th Fl. 495 Chung Cheng Road
Hsin Tien City, Taipei Hsien · Taipei
Tel. (02) 218 93 58 · Fax (02) 218 30 00

TAILNDIA

FAG South East Asia Pte. Ltd.
Representative Office Thailand
Suite 104, 10/F Lake Rajada Office
Complex, 193/38 Rachadapisek Road
Klongtoey, Bangkok 10110
Tel. (662) 661 9244, 661 9245
Fax (662) 661 9246

REPÚBLICA TCHECA

FAG International Sales and Service GmbH
Büro Praha
Vilimovska 13
CR-160 00 Praha 6
Tel. (02) 33 32 33 19 o. 33 32 33 20
Fax 02) 33 32 33 09 · E-Mail: fag@seznam.cz

TURQUIA

FAG International Sales and Service GmbH
FAG Delegation Türkei
Halit Ziya Türkan Sok.
FAMAS Plaza A Blok Kat 11, Daire 37
80270 Okmeydani -Sisli / Istanbul
Tel. (0212) 210 32 91, 210 40 80
Fax (0212) 210 32 90

TUNÍSIA

FAG Afrique du Nord
72, Avenue de Carthage
TN-1000 Tunis
Tel. (01) 34 14 48, 34 01 23 · Fax (01) 33 85 52

UCRÍNIA

FAG International Sales and Service GmbH
Büro Ukraine
Mendeleev-Straße 1 · Postfach 14 71
UA-257 009 Tscherkassy
Tel. (0472) 54 21 92 0. 47 75 64
Fax (0472) 47 74 36
E-Mail: fag@fag.cherkassy.ua

HUNGRIA

FAG International Sales and Service GmbH
Büro Budapest
Tengerszem u.25
H-1142 Budapest
Tel. (01) 252 29 92 o. 363 09 62
Fax (01) 1 251 33 27 · E-Mail: fag@fag.hu

Parceiros para orientação técnica e vendas

USA

FAG Bearings Corporation
200 Park Avenue · P.O. Box 1933
Danbury, Connecticut 06813-1933
Tel. (0203) 790 54 74 · Fax (0203) 830 81 71
www.bearingsfag.com

FAG Bearings Corporation
Automotive Division
Oak Hollow Corporate Campus
30 Oak Hollow, Suite 101
Southfield, MI 48034-7467
Tel. (0810) 354 04 80 · Fax (0810) 354 00 76

The Barden Corporation
200 Park Avenue · P.O. Box 2449
Danbury, Connecticut 06813-2449
Tel. (0203) 744 22 11 · Fax (0203) 744 37 56

FAG Interamericana AG
8880 N.W. 20th Street, Suite A
Miami, Florida 33172
Tel. (305) 592 50 43 · Fax (305) 592 56 32
E-Mail: FAGINT@sGate.NET

Rodamientos FAG, S.A. de C.V.
Bosques de Ciruclos 140-904
Bosque de las Lomas
Mexico, D.F., 11700, Mexico
Tel. (0525) 596 77 34 · Fax (0525) 596 79 57

FAG Interamericana AG
Calle 90, No. 11-44, Oficina 504
Santafe de Bogota, Colombia S.A.
Tel. (0571) 611 09 02 · Fax (0571) 611 08 37

Rodamientos FAG S.A.C. el
Carlos Pellegrini 1063, Piso 8
(1009) Buenos Aires, Argentina
Tel. (0541) 328 29 67 · Fax (0541) 328 29 89

VIETNÃ

Industrial Equipment
Trade Company (IETC)
H2 Bldg Thanh Xuan Nam · Nguyen Trai Road
Hanoi
Tel. (04) 542 370 · Fax (04) 542 570

Visando-se consultas direcionadas aos principais segmentos industriais, dispomos dos endereços internacionais (via e-mail) abaixo:

Rail + Transport
E-Mail: rail_transport@fag.de

Steel
E-Mail: steel@fag.de

Pulp + Paper
E-Mail: pulp_paper@fag.de

Mining + Construction
E-Mail: mining_construction@fag.de

Gears + Transmission
E-Mail: gears_transmission@fag.de

Electro Machinery
E-Mail: electromachinery@fag.de

Pumps + Compressors
E-Mail: pumps_compressors@fag.de

Conveying + Handling
E-Mail: conveying_handling@fag.de

Caso não haja um Representante FAG Nomeado em seu país, favor utilize:

FAG International Sales and Service GmbH
Georg-Schäfer-Str. 30 · D-97421 Schweinfurt
Tel. (09721) 91-0 · Fax (09721) 91 39 48, 91 33 47

E-Mail:

- East Europe:
sales-east-europe@fag.de
- Near- Middle East, África, Turkey, India:
hess_f@fag.de

The logo consists of the letters 'FAG' in a bold, outlined, sans-serif font.

Rolamentos

Rolamentos FAG

Rolamentos de esferas · Rolamentos de rolos · Caixas · Acessórios

┌

┐

└

┘